



# Refrigerator

## User manual

Free Standing Appliance

**SAMSUNG**



# Contents

---

<b>Safety information</b>	<b>4</b>
What you need to know about the safety instructions	4
Important safety symbols and precautions:	5
State of California Proposition 65 Warning	5
Important safety precautions	5
Severe warning signs for transportation and site	7
Critical installation warnings	7
Installation cautions	9
Critical usage warnings	9
Usage cautions	12
Cleaning cautions	13
Critical disposal warnings	14
<b>Installation</b>	<b>15</b>
Refrigerator at a glance	15
Step-by-step installation	17
<b>Operations</b>	<b>33</b>
Main panel	33
Using the Ferment mode (Top / Middle / Bottom compartment)	37
Using the Preserve mode (Top / Middle / Bottom compartment)	40
Using the fridge mode (Top / Middle / Bottom compartment)	44
Using the freezer mode (Middle / Bottom compartment)	45
Using the fresh mode (Middle / Bottom compartment)	46
Using the Meat Aging mode (Middle compartment)	47
Turning off a compartment	47
SmartThings	48
SMART GRID Function (Demand Response)	50
Special features	54
<b>Maintenance</b>	<b>57</b>
Handling and care	57
Cleaning	61
Replacement	62
<b>Getting to know the kimchi</b>	<b>63</b>
Frequently asked questions	63



---

<b>Troubleshooting</b>	<b>65</b>
General	65
SmartThings	68
Smart Grid	69
Do you hear abnormal sounds from the refrigerator?	70
<b>LIMITED WARRANTY (U.S.A.)</b>	<b>72</b>
SAMSUNG REFRIGERATOR	72
<b>Warranty Information (CANADA)</b>	<b>75</b>
If your refrigerator needs service	75
Limited Warranty for Original Purchaser	75
Obligation to the Original Owner	76
Exclusions of the Warranty	76
<b>Regulatory Notice</b>	<b>77</b>
FCC Notice	77
IC Notice	78
<b>Open Source Announcement</b>	<b>79</b>



# Safety information

---

Before using your new Samsung Refrigerator, please read this manual thoroughly to ensure that you know how to operate the features and functions that your new appliance offers safely and efficiently.

## What you need to know about the safety instructions

---

- This appliance is not intended for use by persons (including children) with reduced physical, sensory or mental capabilities, or lack of experience and knowledge, unless they have been given supervision or instruction concerning use of the appliance by a person responsible for their safety. Children should be supervised to ensure that they do not play with the appliance.
- Because the following instructions cover various models, the characteristics of your refrigerator may differ slightly from the refrigerator described in this manual.
- If you have any questions, contact us at 1-800-SAMSUNG or find help and information online at [www.samsung.com](http://www.samsung.com).
- Refrigerant squirting out of the pipes could ignite or cause an eye injury. When refrigerant leaks from the pipe, avoid any naked flames and move anything flammable away from the product and ventilate the room immediately.
  - Failing to do so may result in fire or explosion.
- Improper use of the grounding plug can result in a risk of electric shock. If it is necessary to use an extension cord, use only a 3-wire extension cord that has a 3-blade grounding plug and a 3-slot receptacle that will accept the plug on the appliance. The marked rating of the extension cord should be AC 115-120 V, 10 A, or more. If a grounding adapter is used, make sure the receptacle box is fully grounded.



---

## Important safety symbols and precautions:

---

Please follow all safety instructions in this manual. This manual uses the following safety symbols.

### **WARNING**

Hazards or unsafe practices that may result in severe personal injury, property damage, and/or death.

### **CAUTION**

Hazards or unsafe practices that may result in severe personal injury and/or property damage.

### **NOTE**

Useful information that helps users understand or benefit from the refrigerator.

These warning signs are here to prevent injury to you and others.

Please follow them carefully.

After reading this section, keep it in a safe place for future reference.

---

## State of California Proposition 65 Warning

---

### **WARNING**

Cancer and Reproductive Harm - [www.P65Warnings.ca.gov](http://www.P65Warnings.ca.gov).

---

## Important safety precautions

---



Warning; Risk of fire / flammable materials

### **WARNING**

- R-600a is used as a refrigerant. This product contains flammable gas (Refrigerant R-600a), contact your local authority in regard to safe disposal of this product.
- In order to avoid the creation of a flammable gas-air mixture if a leak in the refrigerating circuit occurs, the size of the room in which the appliance may be sited depends on the amount of refrigerant used. The room must be 35.3 ft<sup>3</sup> in size for every 8 g of R-600a refrigerant inside the appliance.
- The installation location should not be exposed to direct sunlight and not placed near any electric appliance or heat source, e.g. stove, oven or hob, radiator, etc.

# Safety information

---

- If you use two products side by side, for safety reason, be sure to use certified products in explosive gas atmospheres.
- Never start up an appliance showing any signs of damage. If in doubt, consult your dealer.
- If the supply cord is damaged, it must be replaced by the manufacturer, its service agent or similarly qualified persons in order to avoid a hazard.
- The socket must be easily accessible so that the appliance can be quickly disconnected from the supply in an emergency. It must be outside the area of the rear of the appliance.
- Do not store explosive substances such as aerosol cans with a flammable propellant in this appliance.
- When positioning the appliance, ensure the supply cord is not trapped or damaged.
- Do not locate multiple portable socket-outlets or portable power supplies at the rear of the appliance.

## WARNING

- Keep ventilation openings, in the appliance enclosure or in the built-in structure, clear of obstruction.
- Do not use mechanical devices or other means to accelerate the defrosting process, other than those recommended by the manufacturer.
- Do not damage the refrigerant circuit.
- Do not use electrical appliances inside the food storage compartments of The appliance, unless they are of the type recommended by the manufacturer.

## WARNING

- Risk of child entrapment. Before you throw away your old refrigerator or freezer:
  - Take off the doors.
  - Leave the shelves in place so that children may not easily climb inside.

### **This appliance is intended to be used in household and similar applications such as**

- staff kitchen areas in shops, offices and other working environments;
- farm houses and by clients in hotels, motels and other residential type environments;
- bed and breakfast type environments;
- catering and similar non-retail applications.



---

## Severe warning signs for transportation and site

---

### **WARNING**

- When transporting and installing the appliance, care should be taken to ensure that no parts of the refrigerating circuit are damaged.
  - Refrigerant leaking from the pipe work could ignite or cause an eye injury. If a leak is detected, avoid any naked flames or potential sources of ignition and air the room in which the appliance is standing for several minutes.
  - This appliance contains a small amount of isobutane refrigerant (R-600a), a natural gas with high environmental compatibility that is, however, also flammable.

## Critical installation warnings

---

### **WARNING**

- Do not install the refrigerator in a damp location or place where it may come in contact with water.
  - Deteriorated insulation on electrical parts may cause an electric shock or fire.
- Do not place this refrigerator in direct sunlight or expose it to the heat from stoves, room heaters, or other appliances.
- Do not plug several appliances and the refrigerator into the same multiple power strip. The refrigerator should always be plugged into its own individual electrical outlet which has a voltage rating that matches the voltage listed on the refrigerator's rating plate.
  - This provides the best performance and also prevents overloading of house wiring circuits, which could overheat the wires and cause a fire hazard.
- If the wall socket is loose, do not insert the power plug.
  - There is a risk of electric shock or fire.
- Do not use a power cord that has cracks or abrasion damage along its length or at either end.
- Do not bend the power cord excessively or place heavy objects on it.
- Do not pull or excessively bend the power cord.
- Do not twist or tie the power cord.
- Do not hook the power cord over a metal object, place a heavy object on the power cord, insert the power cord between objects, or push the power cord into the space behind the appliance.
- When moving the refrigerator, be careful not to roll over or damage the power cord.
  - This may result in an electric shock or fire.
- Never unplug your refrigerator by pulling on the power cord. Always grip the plug firmly and pull straight out from the outlet.
  - Damage to the cord may cause a short-circuit, fire, and/or electric shock.
- Do not install this appliance near a heater or flammable material.
- Do not install this appliance in a location where gas may leak.
  - This may result in an electric shock or fire.
- This refrigerator must be properly located and installed in accordance with the instructions in this manual before you use it.



# Safety information

---

- Connect the power plug in the proper position with the cord hanging down.
  - If you connect the power plug upside down, the wire can get cut off and cause a fire or electric shock.
- Make sure that the power plug is not crushed or damaged by the back of the refrigerator.
- Keep the packing materials out of reach of children.
  - There is a risk of death from suffocation if a child puts the packing materials on his or her head.
- The appliance must be positioned so that the plug is accessible after installation.
  - Failing to do so may result in an electric shock or fire due to electric leakage.
- Do not install this appliance in a humid, oily or dusty location, or in a location exposed to direct sunlight or to water (rain drops).
  - Deteriorated insulation on electrical parts may cause an electric shock or fire.
- If large amounts of dust or water enter the refrigerator, disconnect the power plug and contact a Samsung Electronics service center.
  - Otherwise there is a risk of fire.
- Do not stand on top of the appliance or place objects (such as laundry, lighted candles, lighted cigarettes, dishes, chemicals, metal objects, etc.) on the appliance.
  - This may result in an electric shock, fire, problems with the product, or injury.
- You need to remove all the protective plastic film before you initially plug the product in.
- The refrigerator must be safely grounded.
  - Always make sure that you have grounded the refrigerator before attempting to investigate or repair any part of the appliance. Power leakages can cause severe electric shock.
- Never use gas pipes, telephone lines, or other potential lightning attractors as an electrical ground.
  - You must ground the refrigerator to prevent any power leakages or electric shocks caused by current leakage from the refrigerator.
  - Current leakage may result in an electric shock, fire, explosion, or problems with the product.
- Plug the power plug into the wall socket firmly. Do not use a damaged power plug, damaged power cord, or loose wall socket.
  - This may result in an electric shock or fire.
- Only a qualified technician or service company should be allowed to change the fuse in the refrigerator.
  - Failing to do so may result in an electric shock or personal injury.





---

## Installation cautions

---

### CAUTION

- Allow sufficient space around the refrigerator and install it on a flat surface.
  - Keep the ventilation space in the appliance enclosure or mounting structure clear of obstructions.
- After you have installed the refrigerator and turned it on, allow the appliance to stand for 2 hours before loading it with food.
- It is strongly recommended you have a qualified technician or service company install the refrigerator.
  - Failing to do so may result in an electric shock, fire, explosion, problems with the product, or injury.
- Overloading one door may make the refrigerator fall, causing physical injury.

## Critical usage warnings

---

### WARNING

- Do not insert the power plug into a wall socket with wet hands.
  - This may result in an electric shock.
- Do not store articles on the top of the appliance.
  - When you open or close the door, the articles may fall and cause personal injury and/or material damage.
- Do not insert hands, feet, or metal objects (such as chopsticks, etc.) into the bottom or the back of the refrigerator.
  - This may result in an electric shock or injury.
  - Any sharp edges may cause a personal injury.
- Do not touch the inside walls of the freezer or products stored in the freezer with wet hands.
  - This may cause frostbite.
- Do not put a container filled with water on the refrigerator.
  - If spilled, there is a risk of fire or electric shock.
- Do not keep volatile or flammable objects or substances (benzene, thinner, propane gas, alcohol, ether, LP gas, and other such products) in the refrigerator.
  - This refrigerator is for storing food only.
  - This may result in fire or explosion.
- Children should be supervised to ensure that they do not play with the appliance.
  - Keep fingers out of "pinch point" areas. Clearances between the doors and cabinet are necessarily small. Be careful when you open the doors if children are in the area.
- Do not let children hang on the door or door bins. A serious injury may occur.
- Do not let children go inside the refrigerator. They could become trapped.
- Do not insert your hands into the area under the appliance.
  - Any sharp edges may cause personal injury.



# Safety information

---

- Do not store pharmaceutical products, scientific materials, or temperature sensitive products in the refrigerator.
  - Products that require strict temperature controls must not be stored in the refrigerator.
- Do not place or use electrical appliances inside the refrigerator/freezer, unless they are of a type recommended by the manufacturer.
- If you smell smoke, pull out the power plug immediately, and then contact a Samsung Electronics service center.
- If large amounts of dust or water enter the refrigerator, disconnect the power plug and contact your Samsung Electronics service center.
  - Otherwise there is a risk of fire.
- Do not let children step on a drawer.
  - The drawer may break and cause them to slip.
- Do not leave the doors of the refrigerator open while the refrigerator is unattended and do not let children enter the refrigerator.
- Do not allow babies or children to go into a drawer.
  - It can cause death from suffocation by entrapment or personal injury.
- Do not overfill the refrigerator with food.
  - When you open the door, an item may fall out and cause personal injury or material damage.
- Do not spray volatile material such as insecticide onto the surface of the appliance.
  - As well as being harmful to humans, it may also result in an electric shock, fire, or problems with the product.
- Do not use or place any substances sensitive to temperature such as flammable sprays, flammable objects, dry ice, medicine, or chemicals near or inside the refrigerator.
- Do not use a hair dryer to dry the inside of the refrigerator. Do not place a lighted candle in the refrigerator to remove bad odors.
  - This may result in an electric shock or fire.
- Do not stand on top of the appliance or place objects (such as laundry, lighted candles, lighted cigarettes, dishes, chemicals, metal objects, etc.) on the appliance. This may result in an electric shock, fire, problems with the product, or injury. Do not put a container filled with water on the appliance.
  - If spilled, there is a risk of fire or electric shock.
- Never stare directly at the UV LED lamp for long periods of time.
  - This may result in eye strain due to the ultraviolet rays.
- Do not put a fridge shelf into the refrigerator upside down. The shelf stopper will not work.
  - The glass shelf could fall and cause personal injury.
- Keep fingers out of "pinch point" areas. Clearances between the doors and cabinet are necessarily small. Be careful when you open the doors if children are in the area.
- If a gas leak is detected, avoid any naked flames or potential sources of ignition, and air the room in which the appliance is standing for several minutes.
  - Do not touch the appliance or power cord.
  - Do not use a ventilating fan.
  - A spark may result in an explosion or fire.
- Use only the LED Lamps provided by the manufacturer or its service agents.
- Bottles should be stored tightly together so that they do not fall over or out.
- This product is intended only for the storage of food in a domestic environment.

- 
- Do not attempt to repair, disassemble, or modify the refrigerator yourself.
    - Unauthorized modifications can cause safety problems. To reverse an unauthorized modification, we will charge the full cost of parts and labor.
  - Do not use any fuse (such as cooper, steel wire, etc.) other than a standard fuse.
  - If your refrigerator needs to be repaired or reinstalled, contact your nearest Samsung service center.
    - Failing to do so may result in an electric shock, fire, problems with the product, or injury.
  - If the interior or exterior LED lamp has gone out, contact your nearest Samsung service center.
  - If the refrigerator emits a burning smell or smoke, unplug the refrigerator immediately and contact a Samsung service center.
    - Failing to do so may result in an electric or fire hazards.
  - Pull the power plug out of the socket before changing the interior lamps of the refrigerator.
    - Otherwise, there is a risk of electric shock.
  - If you experience difficulty changing a non-LED light, contact a Samsung service center.
  - If the product is equipped with LED lamps, do not disassemble the Lamp Covers and LED lamps yourself.
    - Contact a Samsung service center.
  - Plug the power plug into the wall socket firmly.
  - Do not use a damaged power plug, damaged power cord, or loose wall socket.
    - This may result in an electric shock or fire.

# Safety information

---

## Usage cautions

---

### CAUTION

- Do not re-freeze frozen foods that have thawed completely.
- To get the best performance from the product:
  - Do not place food too close to the vents at the rear of the refrigerator as this can obstruct free air circulation in the refrigerator compartment.
  - Wrap food up properly or place it in airtight containers before putting it into the refrigerator.
  - Please observe maximum storage times and expiration dates of frozen goods.
- Do not put glass containers or bottles or carbonated beverages into the freezer.
  - The container may freeze and break, and this may result in injury.
- Service Warranty and Modification.
  - Any changes or modifications performed by a 3rd party on this finished appliance are not covered under Samsung warranty service, nor is Samsung responsible for safety issues that result from 3rd party modifications.
- Do not block the air vents inside the refrigerator.
  - If the air vents are blocked, especially with a plastic bag, the refrigerator can be overcooled. If a cooling period lasts too long, the water filter may break and cause water leakage.
- If the refrigerator is disconnected from the power supply, you should wait for at least five minutes before plugging it back in.
- If large amounts of water enter the refrigerator, pull out the power plug and contact a Samsung service center.
- Do not strike or apply excessive force to any glass surface.
  - Broken glass may result in a personal injury and/or property damage.
- If the refrigerator is flooded, shut off the power to the refrigerator and contact your nearest Samsung service center.
  - There is a risk of electric shock or fire.
- Do not keep vegetable oil in your refrigerator's door bins. The oil can solidify, making it foul-tasting and difficult to use. In addition, the open container can leak and the leaked oil can cause the door bin to crack. After opening an oil container, it is best to keep the container in a cool and shaded place such as a cupboard or pantry.
  - Examples of vegetable oil: olive oil, corn oil, grape-seed oil, etc.

---

## Cleaning cautions

---

### CAUTION

- Do not spray water directly on the inside or outside of the refrigerator.
  - There is a risk of fire or electric shock.
- Do not use a hair dryer to dry the inside of the refrigerator.
- Do not place a lighted candle in the refrigerator to remove bad odors.
  - This may result in an electric shock or fire.
- Do not spray cleaning products directly on the display.
  - Printed letters on the display may come off.
- If any foreign substance such as water has entered the appliance, unplug the power plug and contact your nearest Samsung service center.
  - Failing to do so may result in an electric shock or fire.
- Use a clean, dry cloth to remove any foreign matter or dust from the power plug blades. Do not use a wet or damp cloth when cleaning the plug.
  - Otherwise, there is a risk of fire or electric shock.
- Do not clean the appliance by spraying water directly onto it.
- Do not use benzene, thinner, or Clorox (bleach) to clean the refrigerator.
  - They may damage the surface of the appliance and may cause a fire.
- Never put fingers or any objects into the dispenser outlet.
  - This can cause a personal injury or material damage.
- Before cleaning or performing maintenance, unplug the appliance from the wall socket.
  - Failing to do so may result in an electric shock or fire.
- Use a clean sponge or soft cloth and a mild detergent in warm water to clean the refrigerator.
- Do not use abrasive or harsh cleansers such as window sprays, scouring cleansers, flammable fluids, muriatic acid, cleaning waxes, concentrated detergents, bleaches, or cleansers containing petroleum products on exterior surfaces (doors and cabinet), plastic parts, door and interior liners, and gaskets.
  - These can scratch or damage the material.
- Do not clean glass shelves or covers with warm water when they are cold. Glass shelves and covers may break if exposed to sudden temperature changes or impacts such as bumping or dropping.

# Safety information

---

## Critical disposal warnings

---

### **WARNING**

- Children trapped inside a refrigerator can hurt themselves or suffocate to death.
- Please dispose of the packaging material from this product in an environmentally friendly manner.
- Ensure that none of the pipes on the back of the refrigerator are damaged prior to disposal.
- This product contains R-600a, a flammable gas, which is used as the refrigerant. Contact your local authorities regarding safe disposal of this product.
- When disposing of this refrigerator, remove the door/door seals and door latch so that small children or animals cannot become trapped inside. Children should be supervised to ensure that they do not play with the appliance.
  - If trapped inside, the child could be injured or suffocate to death.
- Cyclopentane is used in the insulation. The gases in the insulation material require a special disposal procedure. Please contact your local authorities in regard to the environmentally safe disposal of this product.
- Keep all packaging materials well out of the reach of children, as packaging materials can be dangerous to children.
  - If a child places a bag over his or her head, the child could suffocate.

# Installation

Follow these instructions carefully to ensure a proper installation of this refrigerator and to prevent accidents before using it.

## WARNING

- Use the refrigerator only for its intended purpose as described in this manual.
- Any servicing must be performed by a qualified technician.
- Dispose of the product packaging material in compliance with the local regulations.
- To prevent electric shock, unplug the power plug before servicing or replacing parts.

## Refrigerator at a glance

The actual refrigerator and provided component parts of your refrigerator may differ from the illustrations in this manual, depending on the model and the country.

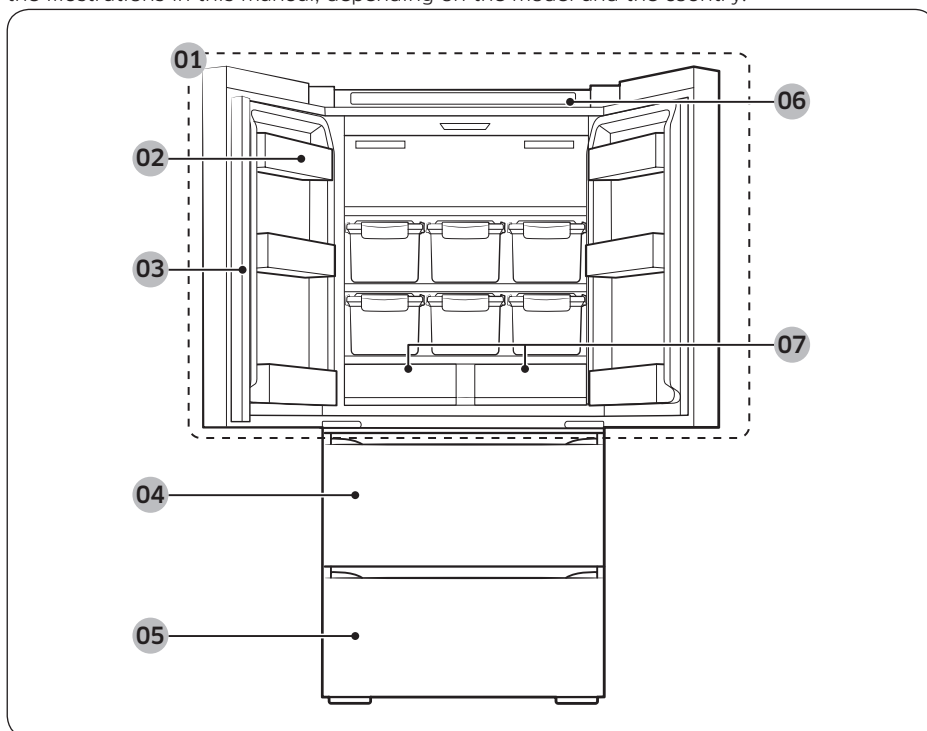

# Installation

---

01 Top compartment

02 Door bin

03 Cool Keeper

04 Middle compartment

05 Bottom compartment

06 Main panel

07 Top compartment drawers

\* applicable models only

## NOTE

- For energy efficiency, keep all shelves, drawers, and baskets in their original positions.
- When closing the door, make sure the cool keeper is in the correct position to avoid scratching the other door.
- If the cool keeper is reversed, put it back into the correct position, and then close the door.
- Moisture may form at times on the cool keeper.
- If you close a door forcefully, the other door may open.
- If the internal or external LED lamp is out of order, contact a local Samsung service center.
- If the door is left open for too long, the top internal LED will blink. This is normal.
- Hold the center of the handle when open and close the middle or bottom compartment door. If not, the door rails may get damaged and the door may not open and closer properly.
- If you have trouble opening the middle or bottom compartment door, push the door fully shut, and then pull again to open.



---

## Step-by-step installation

---

### STEP 1 Select a site

---

Select a site that:

- Has a solid, level surface without carpeting or flooring that may obstruct ventilation
- Is away from direct sunlight
- Has adequate room for opening and closing the door
- Is away from any heat sources
- Provides room for maintenance and servicing
- Has a temperature range between 50 °F (10 °C) and 109 °F (43 °C)

### CAUTION

When you install the refrigerator next to a fixed wall, you must provide a minimum clearance of 3 3/4" (95 mm) from the wall to allow the door to swing open.

### NOTE

To facilitate moving your refrigerator to its final location, be sure to measure the width and height of doorways, thresholds, ceilings, stairways, and anything else that needs to be taken into consideration to ensure you can move your refrigerator safely. The following diagram illustrates the exact height and depth (factory specifications) of your refrigerator.

# Installation

## Clearance

See the following figures and tables for space requirements for installation.

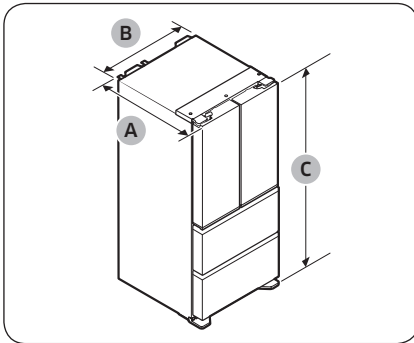

Model	RQ48*
Depth "A"	31 1/4" (794 mm)
Width "B"	31 3/4" (805 mm)
Overall Height "C"	73" (1853 mm)

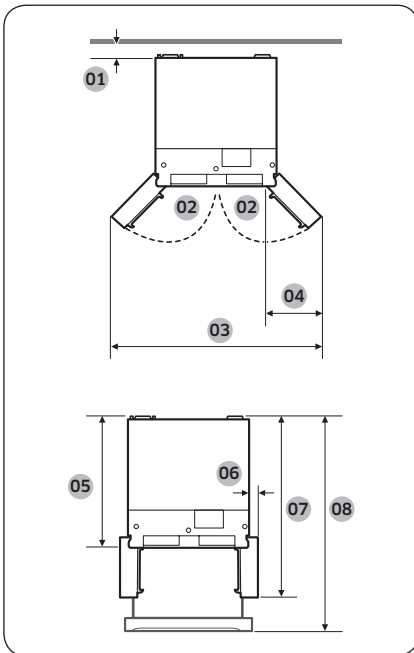

Model	RQ48*	
01	2" (50 mm)	
02	130°	
03	52 3/4" (1340 mm)	
04	10 3/4" (273 mm)	
05	26 1/2" (673 mm)	
06	2" (50 mm)	
07	43 1/2" (1102 mm)	
08	Middle compartment	47 7/8" (1216 mm)
	Bottom compartment	50 5/8" (1284 mm)

### NOTE

The measurements in the table above may differ slightly from the actual measurements, depending on the measuring and rounding method.

---

## STEP 2 Flooring

If the refrigerator cannot pass through the entrance due to its size, see **STEP 3 Door removal for entrance**.

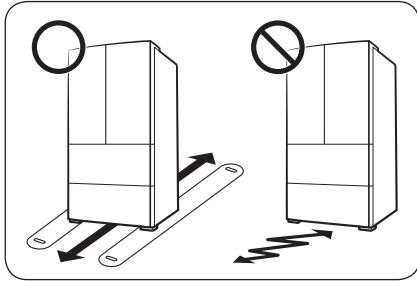

### NOTE

To prevent floor damage, make sure the front leveling legs are in the upright position.

- The surface you install the refrigerator on must support a fully loaded refrigerator.
- To protect the floor, put a large piece of cardboard along the path to the refrigerator's final installation location.
- Once the refrigerator is in its final position, do not move it unless necessary to protect the floor. If you have to move the refrigerator, place thick paper or cloth such as old carpets along the path of movement.

# Installation

## STEP 3 Door removal for entrance

If the refrigerator cannot pass through the entrance to your home or kitchen due to its size, follow these instructions to remove and then re-install the refrigerator's doors. If you do not need to remove the doors, go to page 28 to continue the installation procedure.

### **WARNING**

Unplug the power cord of the refrigerator before removing the doors.

Tools required (not provided)

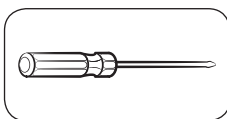

Phillips screwdriver

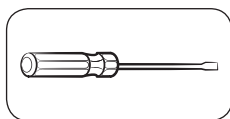

Flat-head screwdriver

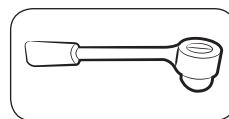

Socket wrench  $\frac{3}{8}$ " (10 mm)

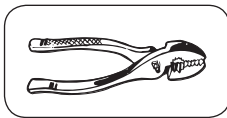

Pliers

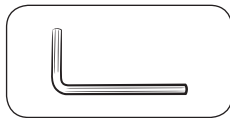

Allen wrench  $\frac{1}{4}$ " (5 mm)

## Detach the top compartment doors

### Left door

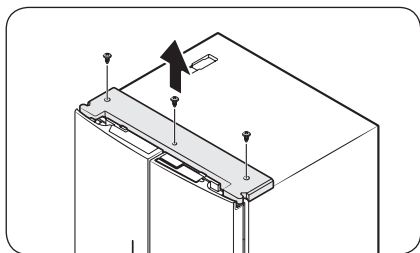

1. With the doors closed, use a Phillips screwdriver to remove the screws (x3) in the top cover.

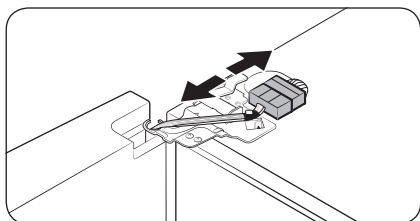

2. Disconnect the wire connectors from the left-side door.

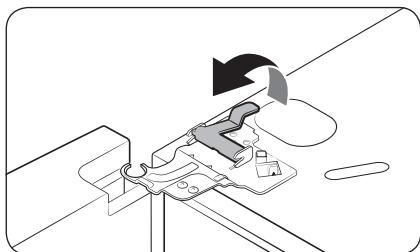

3. Gently draw up the clamp. To prevent finger injuries, do not apply a sudden force to the clamp.

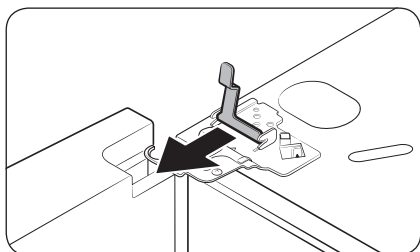

4. Pull the clamp to remove it.

#### **NOTE**

Be careful not to drop the clamp on the floor.

# Installation

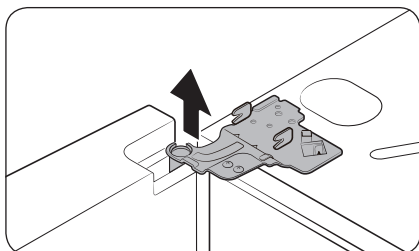

5. Open the door 90 degrees. While holding the door, pull up and remove the top hinge. Be careful not to damage the connector wires when you remove the hinge.

**NOTE**

Be careful not to drop the hinge on the floor.

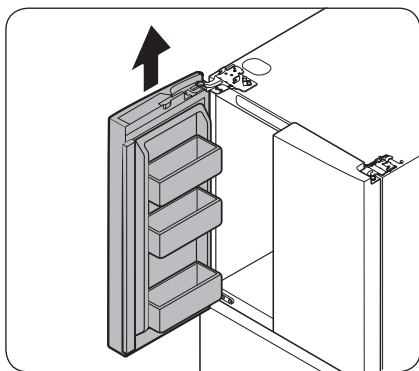

6. Gently pull up the door vertically to remove. Do not apply excessive force to the door. The door may fall, causing physical injury.
7. Lay the door down on a flat surface.

**CAUTION**

Please put the door down slowly to prevent scratches.

Right door

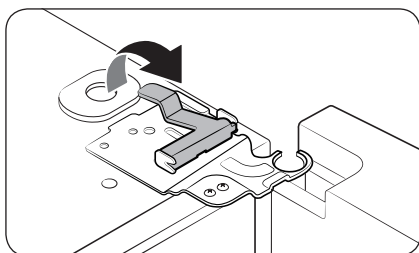

1. Gently draw up the clamp. To prevent finger injuries, do not apply a sudden force to the clamp.

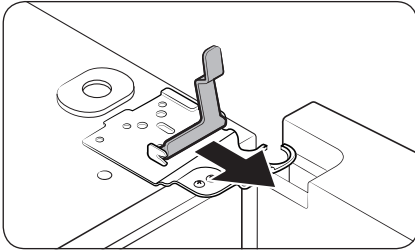

2. Pull the clamp to remove it.

**NOTE**

Be careful not to drop the clamp on the floor.

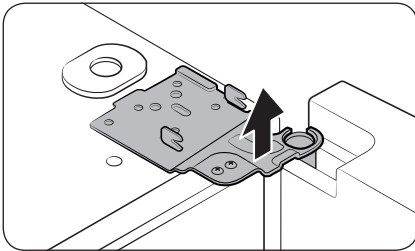

3. Open the door 90 degrees. While holding the door, pull up and remove the top hinge. Be careful not to damage the connector wires when you remove the hinge.

**NOTE**

Be careful not to drop the hinge on the floor.

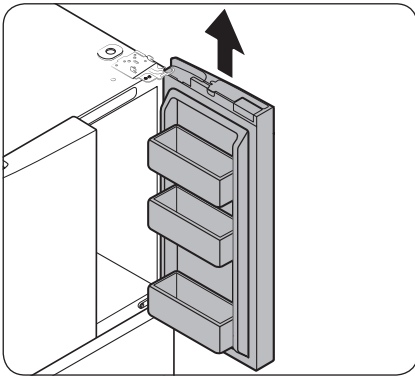

4. Gently pull up the door vertically to remove. Do not apply excessive force to the door. The door may fall, causing physical injury.  
5. Lay the door down on a flat surface.

To reattach the top compartment doors

After you have moved the refrigerator to its final location, reattach the doors by following the removal instructions in reverse order.

# Installation

Detach the middle compartment door

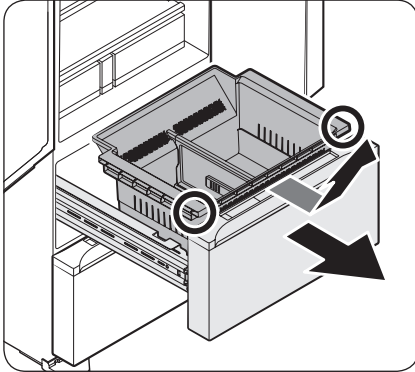

1. Fully open the middle compartment door, and then pull and lift the basket to remove.

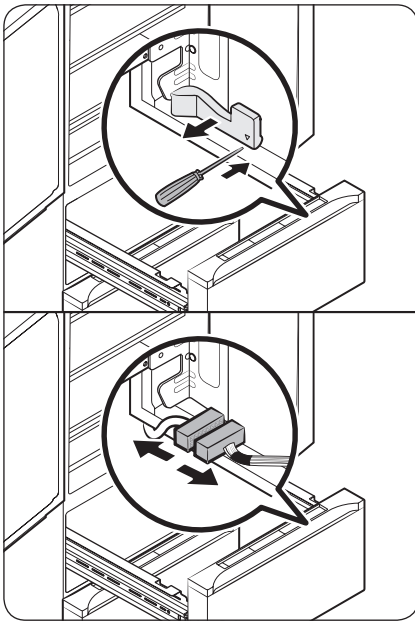

2. Use the flat-head driver to pry up the bottom right side of the wire cover to remove. Then, disconnect the wire connector.



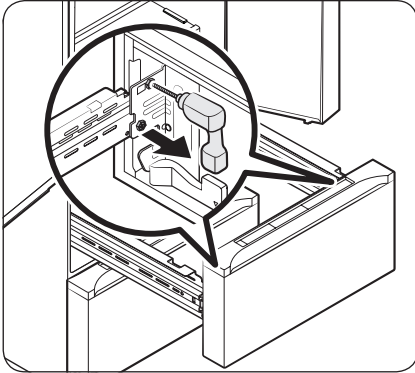

3. Remove the four M10 screws. (Refer to the figure for their location.)

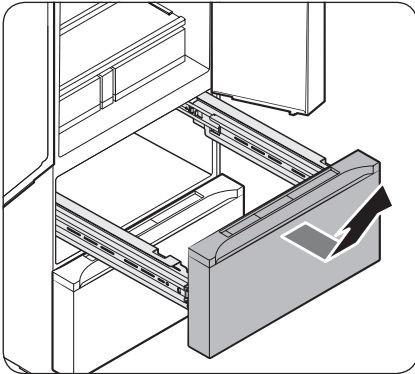

4. While holding the bottom of the middle compartment, pull and lift the door to remove.

# Installation

Detach the bottom compartment door

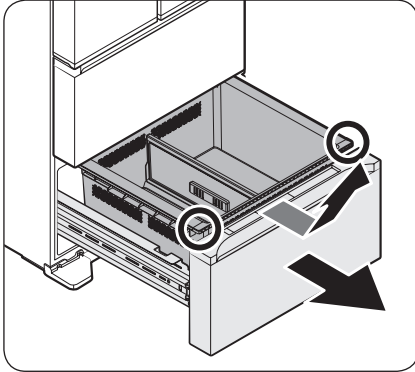

1. Fully open the bottom compartment door, and then pull and lift the basket to remove.

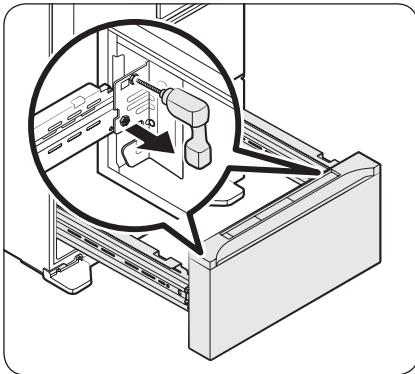

2. Remove the four M10 screws. (Refer to the figure for their location.)

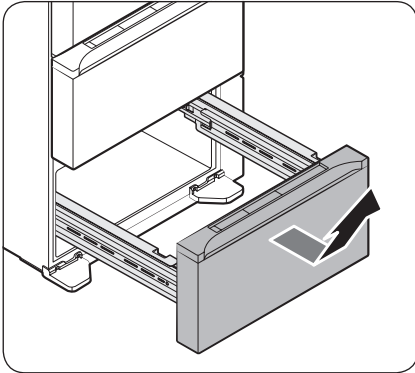

3. While holding the bottom of the bottom compartment, pull and lift the door to remove.

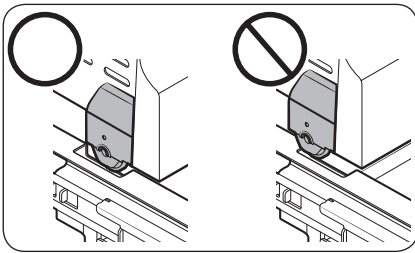

### ⚠ CAUTION

- Be careful not to scratch or dent the rail assembly.
- Make sure you mount the middle/bottom compartment baskets in the correct position. Otherwise, the door will not open or close properly, which causes frost to build up.
- Do not store too many items in the middle/bottom compartments. This prevents the compartments from closing properly, resulting in frost buildup.

#### To reattach the middle/bottom compartment doors

Once the refrigerator is in or near its final location, re-attach the doors by following the directions in the reverse order of removal.

# Installation

## STEP 4 Leveling the refrigerator

### CAUTION

- When installed, the refrigerator must be leveled on a flat, solid floor. Not leveling the refrigerator can cause damage to the refrigerator or physical injury.
- Leveling must be performed with the refrigerator empty. Make sure no food items are inside the refrigerator.
- For safety reasons, adjust the front a little higher than the rear.
- If the rear side of the refrigerator is not level, place a solid object on the lower side and fix it with tape to level.
- When you push the product into the final installation location, be careful not to damage the floor.

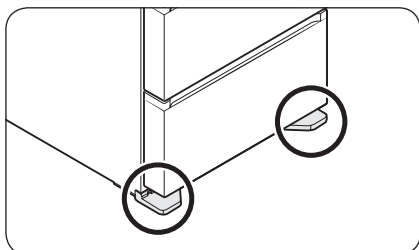

If the refrigerator is not installed on a flat floor, the doors may not be aligned.

- Levelling legs are located on the left and right side under the bottom compartment door.

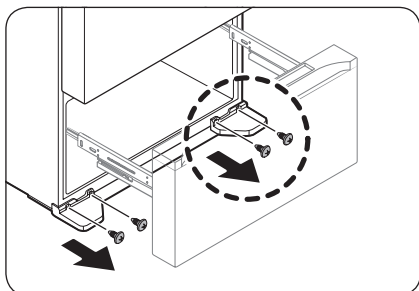

1. Fully open the bottom compartment door, and then use a Phillips screwdriver to remove the two screws on each of the levelling leg cover.

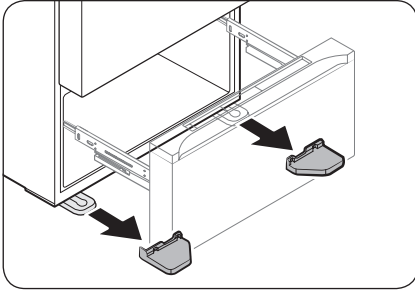

2. Remove the levelling leg covers.

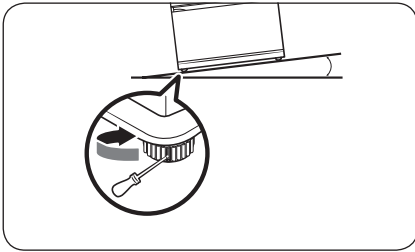

3. Insert the flat-head driver into the hole on the levelling leg, and then turn it left or right to adjust the level.

**⚠ CAUTION**

Make sure to check and adjust the level while both levelling legs are on the floor.

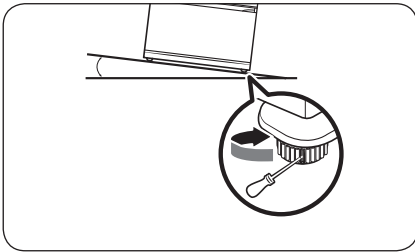

**📖 NOTE**

Turn the levelling leg left to raise or turn it right to lower.

# Installation

## STEP 5 Adjust the door height

### Type A

- Before aligning the door height, make sure the refrigerator is level. Use the leveling legs for this purpose.
- You can use the height lever at the bottom of the right-side door of the fridge.

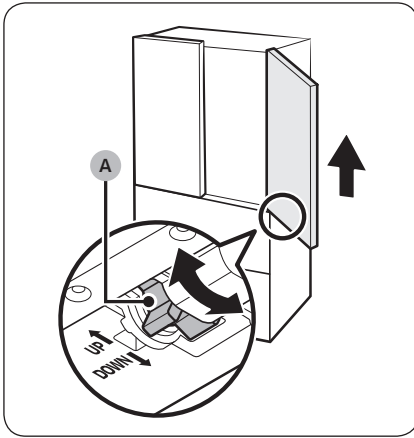

- Turn the **height lever (A)** until the two doors are aligned at the top. Turn the lever toward **UP** (as marked) to raise the right-side door and turn it toward **DOWN** (as marked) to lower the door.
- Lift the fridge door slightly to make alignment easier. The maximum adjustable height is 3 mm.
  - The lever will not turn past the maximum limit. It may make a noise if it is turned too far.
  - Excessive height may interfere with the upper hinge cover of the fridge door.
- If you align the door height with the door bins empty and then store items in the bins, the heights may differ again. If this happens, follow the steps above to realign the doors.

## Type B

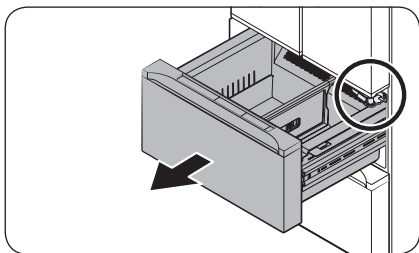

1. Fully open the middle compartment door to reveal the lower hinge of the top compartment door.

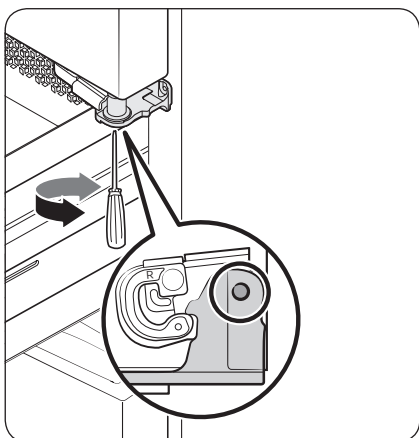

2. Insert a Phillips driver into the hinge shaft, and then turn the driver clockwise or counterclockwise adjust the height of the door.

### **NOTE**

You can only adjust the height of the right door to align it to the left door, which is fixed.

### **CAUTION**

Do not raise the door too much. The door can contact and damage the top cover.



# Installation

---

## STEP 6 Initial settings

---

By completing the following steps, the refrigerator should be fully functioning.

1. Plug the power cord into the wall socket to turn the refrigerator on.
2. Open the door, and check if the interior light lights up.
3. Set the temperature to the coldest setting, and wait for about an hour. Then, the refrigerator will be slightly chilled, and the motor should be running smoothly.
4. Wait until the refrigerator cools down sufficiently and then use the refrigerator.

### NOTE

It may take a longer time to cool down if you store food items in the refrigerator.

## STEP 7 Final check

---

When installation is complete, confirm that:

- The refrigerator is plugged into an electrical outlet and grounded properly.
- The refrigerator is installed on a flat, level surface with a reasonable clearance from walls and cabinets.
- The refrigerator is level and is sitting firmly on the floor.
- The door opens and closes freely, and the interior light turns on automatically when you open the door.





# Operations

## Main panel

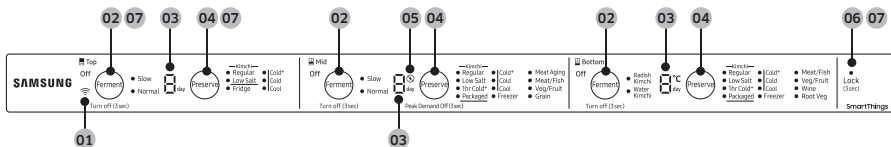

**01** Wi-Fi connection indicator

**02** Ferment (Top / Middle / Bottom) / Turn Off (Top / Middle / Bottom)

**03** Progress indicator

**04** Preserve (Top / Middle / Bottom) / Peak Demand Off (Middle)

**05** Peak Demand Off indicator

**06** Lock

**07** Cooling Off

**01** Wi-Fi connection indicator (📶)

- You can connect to a network via the SmartThings app.
- The Wi-Fi icon turns on if the refrigerator successfully connects to the wireless router.
- If the Wi-Fi icon blinks when you open and close the top compartment door, it indicates that the refrigerator is not connected to the SmartThings app. We recommend connecting the refrigerator to the SmartThings app if you see the blinking Wi-Fi icon.

**NOTE**

You can control and monitor your refrigerator through the SmartThings app. For more information, see the **SmartThings** section.

# Operations

## 02 Ferment (Top / Middle / Bottom compartment) / Turn off (Top / Middle / Bottom compartment)

Ferment	Unlock the main panel and press <b>Ferment</b> of the desired compartment to select a ferment mode for kimchi. <ul style="list-style-type: none"><li>• For the top and middle compartment, each time you press <b>Ferment</b> changes the mode in the following order: Slow &gt; Normal.</li><li>• For the bottom compartment, each time you press <b>Ferment</b> changes the mode in the following order: Radish Kimchi &gt; Watery Kimchi.</li></ul>
Turn off (3 sec)	Unlock the main panel and press and hold <b>Ferment</b> of the desired compartment for 3 seconds to turn off the selected compartment. <ul style="list-style-type: none"><li>• To turn on the compartment again, press <b>Ferment</b> or <b>Preserve</b> of the corresponding compartment.</li></ul>

## 03 Progress indicator

The number of remaining days of the selected Ferment or Preserve mode is displayed.

### **NOTE**

The remaining days are only displayed for some of the Preserve modes.



#### 04 Preserve (Top / Middle / Bottom compartment) / Peak Demand Off (Middle compartment)

<p>Preserve</p>	<p>Unlock the main panel and press <b>Preserve</b> to select the desired Preserve mode.</p> <ul style="list-style-type: none"> <li>• For the top compartment, each time you press <b>Preserve</b> changes the mode in the following order: Regular-Cold &gt; Regular-Cold+ &gt; Regular-Cool &gt; Low Salt-Cold &gt; Low Salt-Cold+ &gt; Low Salt-Cool &gt; Fridge-Cold &gt; Fridge-Cold+ &gt; Fridge-Cool.</li> <li>• For the middle compartment, each time you press <b>Preserve</b> changes the mode in the following order: Regular-Cold &gt; Regular-Cold+ &gt; Regular-Cool &gt; Low Salt-Cold &gt; Low Salt-Cold+ &gt; Low Salt-Cool &gt; 1hr Cold+ &gt; Packaged &gt; Freezer-Cold &gt; Freezer-Cold+ &gt; Freezer-Cool &gt; Meat Aging &gt; Meat/Fish &gt; Veg/Fruit &gt; Grain.</li> <li>• For the bottom compartment, each time you press <b>Preserve</b> changes the mode in the following order: Regular-Cold &gt; Regular-Cold+ &gt; Regular-Cool &gt; Low Salt-Cold &gt; Low Salt-Cold+ &gt; Low Salt-Cool &gt; 1hr Cold+ &gt; Packaged &gt; Freezer-Cold &gt; Freezer-Cold+ &gt; Freezer-Cool &gt; Meat/Fish &gt; Veg/Fruit &gt; Wine &gt; Root Veg.</li> </ul> <p> <b>NOTE</b> For more information about each mode's temperature, see the <b>Temperature of each Preserve mode</b> section on page 41.</p>
<p>Peak Demand Off (3 sec)</p>	<p>Unlock the main panel and press and hold <b>Preserve</b> of the middle compartment for 3 seconds to turn off the Peak Demand function.</p>

#### 05 Peak Demand Off indicator

The icon turns on when the Peak Demand function turns off, turns off when the Peak Demand function is on.



# Operations

---

## 06 Lock

With the main panel unlocked, press **Lock** to lock the main panel. The blue LED indicator on the button turns on when the panel is locked.

With the main panel locked, press and hold **Lock** for 3 seconds to unlock the main panel. The blue LED indicator on the button turns off when the panel is unlocked.

## 07 Cooling Off

Cooling Off mode (also called Shop mode) is designed for use by retailers when they are displaying refrigerators on a retail floor.

In Cooling Off mode, the refrigerator's fan motor and lights operate normally, but the compressors do not run, so neither the refrigerator nor the freezer becomes cold. To enter or exit the Cooling Off mode, press and hold **Ferment**, **Preserve** (top compartment) and **Lock** simultaneously for 5 seconds. When the Cooling Off mode is on, the refrigerator chime sounds, and the refrigerator shows "O", "F", and "F" on the progress indicator.

### NOTE

- If no action is taken for one minute after selecting a mode, the main panel will be locked automatically.
- If you press a button while the main panel is locked, the LED indicator on the **Lock** button will blink to indicate that the panel is locked.



## Using the Ferment mode (Top / Middle / Bottom compartment)

1. Press and hold **Lock** for 3 seconds to unlock the main panel.
  - The blue LED indicator on the button turns off when the panel is unlocked.
  - If the desired compartment is off, you must turn on the compartment first. Press **Ferment** of the corresponding compartment to turn on.
2. Press **Ferment** of the desired compartment to select the desired Ferment mode.
  - For the top and middle compartment, you can select Slow or Normal.
  - For the bottom compartment, you can select Radish Kimchi or Watery Kimchi.
3. Press **Lock** to lock the main panel.
  - Once you complete your selection, the main panel will be locked automatically after one minute, even if you do not press **Lock**. (The blue LED indicator on the button turns on when the panel is locked.)
4. The number of remaining days of the selected Ferment mode is shown on the progress indicator.
  - The Normal mode ferments kimchi properly without concern about over-fermentation.
  - Use the Slow mode to ferment kimchi at a low temperature while enriching the flavor.

Compartment	Ferment mode	Programmed fermenting period
Top / Middle	Slow	6 days
	Normal	3 days
Bottom	Watery Kimchi	8 days
	Radish Kimchi	5 days

5. Once the fermenting process has finished, the refrigerator will enter the Regular-Cold mode. At this point, you will be able to enjoy the fresh taste of aged kimchi.

### CAUTION

- The Ferment mode provides optimal fermentation for kimchi. When using the Ferment mode, store a single type of kimchi in each compartment. If you ferment different kinds of kimchi together, you cannot experience each taste properly.
- Before using the Ferment mode, move items such as vegetables, fruits, or meat to another compartment to prevent them from going bad.



# Operations

## Kimchi fermenting tips

### Fermenting kimchi inside a kimchi refrigerator

- Use the Ferment mode. Once the fermenting process has finished, the refrigerator will automatically enter the Regular-Cold Preserve mode.
- The fermenting time is pre-programmed for each Ferment mode and cannot be changed.
- The number on the progress indicator represents the remaining days until the end of fermenting.

### Fermenting kimchi outdoors

- Once the kimchi juice level rises and the juice starts to bubble, store the kimchi inside the kimchi refrigerator.
- Allowing the kimchi to ferment a little and then storing it at a low temperature will give you tasty kimchi that is rich in probiotics.
- If you ferment kimchi outdoors in typical kimchi-making season (winter), you will know the kimchi is ripe when:
  - the kimchi juice level rises, and the juice begins to bubble.
  - the kimchi loses its raw vegetable scent and develops a sour taste.
  - the juice tastes ripe, but the cabbage does not taste fully ripe. Once you start seeing these signs, store the kimchi inside the kimchi refrigerator.

### NOTE

- The kimchi can be fermented at room temperature. Please be mindful that, when ferment kimchi in room temperature, the fermenting time varies depending on the type of kimchi, the salinity, and the temperature.
- Be careful not to exceed 3 days when fermenting kimchi at room temperature.

The wintertime (below 10 °C)	The summertime (over 20 °C)
Within 3 days	Within 1 day

---

### About fermenting temperature

- The fermenting period of kimchi varies depending on the amount of salt and the types and ingredients (seasoning).
- The salt concentration is the most important factor in fermenting kimchi. It takes a shorter time to ripen kimchi if the salt concentration level is low and a longer time if the salt concentration level is high.
- The fermenting period is also affected by the types and amounts of seasonings used to add flavor to the kimchi and your locale and dietary pattern. Using large amounts of ingredients such as garlic, seafood (oysters, raw shrimp, croaker, hairtail, etc.), onions, dried red pepper powder, cucumbers, and green onions speeds up the fermenting process. However, adding ingredients such as chives, mustard leaves, and ginseng slows the fermenting process.

#### NOTE

- Activating the Ferment mode initiates the fermenting process for the entire compartment. Before activating the Ferment mode in the desired compartment, remove any other items and only store fresh kimchi that need fermenting.
- The degree of fermenting may vary depending on the type of kimchi, salinity (amount of salt), and time of the year. Taste your kimchi periodically during the fermenting process and if the kimchi is ripe, you can start the Preserve mode.
- Kimchi may not feel cold during the fermenting process. However, when the refrigerator enters the Regular-Cold Preserve mode at the end of the fermenting process, the kimchi will be chilled.
- If you prefer raw kimchi, you may skip the fermenting process and use the Preserve mode right away.

# Operations

## Using the Preserve mode (Top / Middle / Bottom compartment)

1. Press and hold **Lock** for 3 seconds to unlock the main panel.
  - The blue LED indicator on the button turns off when the panel is unlocked.
  - If the desired compartment is off, you must turn on the compartment first. Press **Ferment** or **Preserve** of the corresponding compartment to turn on.
2. Press **Preserve** of the desired compartment to select the desired Preserve mode.
  - Press **Preserve** of the top, middle, or bottom compartment and select the desired mode from Regular-Cold, Regular-Cold+, Regular-Cool, Low Salt-Cold, Low Salt-Cold+, Low Salt-Cool, 1hr Cold+, or Packaged.
3. Press **Lock** to lock the main panel.
  - Once you complete your selection, the main panel will be locked automatically after one minute, even if you do not press **Lock**. (The blue LED indicator on the button turns on when the panel is locked.)

### CAUTION

- When storing kimchi, always make sure the kimchi refrigerator's door is fully closed. If a foreign substance builds up in the door crevices, the kimchi will quickly go sour.
- Do not store kimchi in a plastic bag. The kimchi may freeze, or the plastic bag may burst due to the gas generated during the fermentation process. Please use the proper kimchi containers.

### NOTE

- To preserve the kimchi longer, activate the desired Preserve mode for the desired compartment, 2 to 3 hours in advance. Make sure the compartment is well-chilled before storing your kimchi. Also, refrain from frequently opening the kimchi refrigerator's door. Frequently opening the kimchi refrigerator door will cause temperature changes that will affect the kimchi's flavor and cause the kimchi to go sour quickly.
- When storing kimchi, frost or water droplets can form inside the kimchi refrigerator. Frost or water droplets can form due to the frequent opening and closing of the kimchi refrigerator door or the residual heat of the food stored in the refrigerator. The frost and water droplets have the effect of keeping the food moist at all times and are not a cause for concern.
- When storing kimchi, check on the containers after the first 2 or 3 days to ensure the juices are not spilling over. There must be no juice spilling to store the kimchi for an extended period.
- Stored food items can freeze under the Regular-Cold+ or Low Salt-Cold+ mode, and you must check the items within 12 to 24 hours. If a thin layer of ice has formed on the kimchi, select the Regular-Cold, Regular-Cool, or Low Salt-Cool mode.



## Temperature of each Preserve mode

Compartment	Mode		Temperature	
			°C	°F
Top	Regular	Cold+	-1.8 °C	28 °F
		Cold	-1.3 °C	29 °F
		Cool	-0.8 °C	30 °F
	Low Salt	Cold+	-0.8 °C	30 °F
		Cold	-0.5 °C	31 °F
		Cool	-0.2 °C	32 °F
	Fridge	Cold+	0.0 °C	32 °F
		Cold	2.0 °C	36 °F
		Cool	5.0 °C	41 °F
Middle	Regular	Cold+	-1.8 °C	28 °F
		Cold	-1.3 °C	29 °F
		Cool	-0.8 °C	30 °F
	Low Salt	Cold+	-0.8 °C	30 °F
		Cold	-0.5 °C	31 °F
		Cool	-0.2 °C	32 °F
	1hr Cold+		-1.3 °C	29 °F
	Packaged		-5.0 °C	23 °F
	Freezer	Cold+	-21.0 °C	-6 °F
		Cold	-19.0 °C	-2 °F
		Cool	-17.0 °C	1 °F
	Meat/Fish		-5.0 °C	23 °F
	Meat Aging		3.0 °C	37 °F
Veg/Fruit		3.0 °C	37 °F	
Grain		5.0 °C	41 °F	

# Operations

Compartment	Mode		Temperature	
			°C	°F
Bottom	Normal	Cold+	-1.8 °C	28 °F
		Cold	-1.3 °C	29 °F
		Cool	-0.8 °C	30 °F
	Low Salt	Cold+	-0.8 °C	30 °F
		Cold	-0.5 °C	31 °F
		Cool	-0.2 °C	32 °F
	1hr Cold+		-1.3 °C	29 °F
	Packaged		-5.0 °C	23 °F
	Freezer	Cold+	-21.0 °C	-6 °F
		Cold	-19.0 °C	-2 °F
		Cool	-17.0 °C	1 °F
	Meat/Fish		-5.0 °C	23 °F
	Veg/Fruit		3.0 °C	37 °F
	Wine		10.0 °C	50 °F
Root Veg		13.0 °C	55 °F	



### Kimchi storing tips

Choose the proper Preserve mode according to the type or recipe of the kimchi. Using an improper Preserve mode can cause the kimchi to freeze or go sour.

- If storing bland kimchi with salty kimchi in the same compartment, select the Preserve mode suitable for the bland kimchi to prevent the freezing of the kimchi.

### Temperature selection tip

#### Normal kimchi

Type of kimchi and salinity (%)	Preserve mode (temperature)		
	Cold+	Cold	Cool
Salty kimchi (aged kimchi) 3.0 % and over (salty)	Optimal	Adequate	Adequate
Normal kimchi (cabbage kimchi, mustard leaf kimchi) 2.2-3.0 % (normal)	May freeze	Optimal	Adequate

#### Low salt kimchi

Type of kimchi and salinity (%)	Preserve mode (temperature)		
	Cold+	Cold	Cool
Watery kimchi (young summer radish watery kimchi, radish watery kimchi) 2.2 % and lower (bland)	Optimal	Adequate	Adequate
Special low salt kimchi 0.7-1.5 % (bland)	May freeze	Optimal	Adequate



# Operations

## Storing kimchi long-term

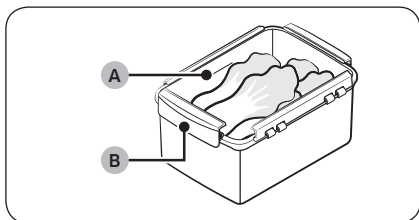

- Do not put kimchi above the **maximum line (A)** inside the container (or the **handle type locking tabs (B)** for the metallic containers). Overfilling the kimchi container will result in gas filling the container and causing the juices to spill over. If kimchi juices spill over, outside air can enter the container and spoil the kimchi.
- Push down on the kimchi to ensure that no air is trapped inside, and the kimchi is completely submerged in the kimchi juice. Exposing the kimchi to air can cause yeast to form and an unpleasant odor to develop. It is also advisable to cover the kimchi using outer cabbage leaves or plastic sheets to protect it from air exposure.

## Using the fridge mode (Top / Middle / Bottom compartment)

You may select one of the fridge modes available to store items such as foods, vegetables, fruits, or beverages.

1. Press and hold **Lock** for 3 seconds to unlock the main panel.
  - The blue LED indicator on the button turns off when the panel is unlocked.
  - If the desired compartment is off, you must turn on the compartment first. Press **Ferment** or **Preserve** of the corresponding compartment to turn on.
2. Press **Preserve** of the desired compartment to select the desired Preserve mode.
  - Press **Preserve** of the top compartment and select the desired mode from Fridge-Cold, Fridge-Cold+, or Fridge-Cool.
  - Press **Preserve** of the middle or bottom compartment and select Veg/Fruit.
3. Press **Lock** to lock the main panel.
  - Once you complete your selection, the main panel will be locked automatically after one minute, even if you do not press **Lock**. (The blue LED indicator on the button turns on when the panel is locked.)

### NOTE

- If storing fruits or vegetables inside the container, do not close the lid tightly.
- When storing fruits or vegetables, place a kitchen towel underneath to keep them fresh longer.

---

## Using the freezer mode (Middle / Bottom compartment)

---

You may select one of the freezer modes available to store items such as frozen foods, meat, or fish.

1. Press and hold **Lock** for 3 seconds to unlock the main panel.
  - The blue LED indicator on the button turns off when the panel is unlocked.
  - If the desired compartment is off, you must turn on the compartment first. Press **Ferment** or **Preserve** of the corresponding compartment to turn on.
2. Press **Preserve** of the desired compartment to select the desired freezer mode.
  - Press **Preserve** of the middle or bottom compartment and select from Freezer-Cold, Freezer-Cold+, Freezer-Cool or Meat/Fish.
3. Press **Lock** to lock the main panel.
  - Once you complete your selection, the main panel will be locked automatically after one minute, even if you do not press **Lock**. (The blue LED indicator on the button turns on when the panel is locked.)

### NOTE

- To keep meat or fish fresh, only store up to an amount you will consume for a week. If you intend to store the meat or fish longer, set the middle or bottom compartment to the Freezer-Cold, Freezer-Cold+, or Freezer-Cool mode.
- When storing meat or fish, frost or water droplets can form inside the kimchi refrigerator. Frost or water droplets can form due to the frequent opening and closing of the kimchi refrigerator door or the residual heat of the food stored in the refrigerator. These are not the signs of a malfunction.
- The Meat/Fish mode stores meat in a slightly frozen state. To store the meat in an unfrozen state, use the Regular-Cold, Regular-Cold+, or Regular-Cool mode.

# Operations

## Using the fresh mode (Middle / Bottom compartment)

You may select one of the fresh modes available to store items such as grains, potatoes/ bananas, and wine.

1. Press and hold **Lock** for 3 seconds to unlock the main panel.
  - The blue LED indicator on the button turns off when the panel is unlocked.
  - If the desired compartment is off, you must turn on the compartment first. Press **Ferment** or **Preserve** of the corresponding compartment to turn on.
2. Press **Preserve** of the desired compartment to select the desired fresh mode.
  - Press **Preserve** of the middle compartment and select Grain.
  - Press **Preserve** of the bottom compartment and select from Wine or Root Veg.
3. Press **Lock** to lock the main panel.
  - Once you complete your selection, the main panel will be locked automatically after one minute, even if you do not press **Lock**. (The blue LED indicator on the button turns on when the panel is locked.)

### CAUTION

- Store rice or grains in a kimchi container, an airtight container, or containers with a lid.
- Store potatoes and bananas in a container with the lid open.
- Do not open or close the bottom compartment door too hard if you have wine stored in that compartment.
- Root Veg and Veg/Fruit modes have different temperature settings. Storing vegetables or fruits in the Root Veg mode may shorten the storage duration.

### NOTE

- The Root Veg mode makes it possible to keep food items fresh for longer than you would at room temperature or using the Fridge mode. (Approximately 3 weeks for bananas and about a month for potatoes and sweet potatoes.)
- Separate the bananas and store them with the tip of their stem cut off to keep them fresh for longer and make them easier to eat.
- Storing potatoes at a temperature of 4 °C or below triggers the formation of an endocrine disruptor called acrylamide. Also, potatoes produce a toxin called solanine when exposed to light. Use the Root Veg mode and free yourself from worrying about the temperature or sunlight exposure. (Acrylamide - A carcinogen that forms when cooking food at a high temperature.)
- The cork is a reliable measure to determine the condition of the wine. If you spot any bad signs from the cork, there is a chance that the wine may have gone bad.
- Wine will turn sour over time once you uncork it. Make sure to reinsert the cork securely before storing uncorked wine and consume it within 2 to 3 days.



---

## Using the Meat Aging mode (Middle compartment)

---

1. Press and hold **Lock** for 3 seconds to unlock the main panel.
  - The blue LED indicator on the button turns off when the panel is unlocked.
  - If the desired compartment is off, you must turn on the compartment first. Press **Ferment** or **Preserve** of the corresponding compartment to turn on.
2. Press **Preserve** of the middle compartment and select Meat Aging.
3. Press **Lock** to lock the main panel.
  - Once you complete your selection, the main panel will be locked automatically after one minute, even if you do not press **Lock**. (The blue LED indicator on the button turns on when the panel is locked.)
4. The number of remaining days of the Meat Aging mode is shown on the progress indicator.
  - The programmed aging period is 3 days.
5. Once the aging process has finished, the refrigerator will enter the Meat/Fish mode.

### **NOTE**

- The Meat Aging mode ages and stores meat using a special algorithm and automatically switches over to Meat/Fish mode when finished.
- This mode quickly ages meat at 3 °C but at the same time periodically lower the temperature to -2 °C to tenderize the meat and improve its flavor while protecting the meat from being contaminated by microbes.

## Turning off a compartment

---

1. Press and hold **Lock** for 3 seconds to unlock the main panel.
  - The blue LED indicator on the button turns off when the panel is unlocked.
2. Press and hold **Ferment** of the desired compartment for 3 seconds.
  - The display for the corresponding compartment turns off, except for the Off indicator.
  - The Off indicator turns on to indicate the compartment is not in operation.

### **CAUTION**

Do not store anything in the compartment that has turned off.

### Turning on the compartment

To turn on the compartment again, press **Ferment** or **Preserve** of the corresponding compartment.



# Operations

---

## SmartThings

---

### Installation

Visit the Google Play Store, Galaxy Apps, or Apple App Store and search for “SmartThings”. Download and install the SmartThings app provided by Samsung Electronics to your smart device.

#### NOTE

- The SmartThings app is designed for Android 6.0 (Marshmallow) or later, iOS 10.0 or later, iPhone 6 or later, and is optimized for Samsung smartphones (Galaxy S and Galaxy Note series).
- For improved performance, the SmartThings app is subject to change without notice or discontinued support according to the manufacturer's policy.
- Recommended encryption systems include WPA/TKIP and WPA2/AES. Any newer or non-standard Wi-Fi authentication protocols are not supported.
- Wireless networks may be affected by the surrounding wireless communication environment.
- If your Internet service provider has registered the MAC address of your PC or modem for identification, your Samsung Smart Refrigerator may fail to connect to the Internet. If this happens, contact your Internet service provider for technical assistance.
- The firewall settings of your network system may prevent your Samsung Smart Refrigerator from accessing the Internet. Contact your Internet service provider for technical assistance. If this symptom continues, contact a local Samsung service center or retailer.
- To configure the wireless access point (AP) settings, see the user manual of the AP (router).
- Samsung Smart Refrigerators support both Wi-Fi 2.4 GHz with IEEE 802.11 b/g/n and Soft-AP protocols. (IEEE 802.11 n is recommended.)
- Unauthorized Wi-Fi wireless routers may fail to connect to applicable Samsung Smart Refrigerators.





---

## Samsung account

You are required to register your Samsung account to use the app. If you don't have a Samsung account, follow the app's onscreen instructions to create a free Samsung account.

## Getting started

Turn on the device you want to connect, open the SmartThings app on your phone, and then follow the instructions below.

If a pop-up appears saying that a new device has been found, tap **ADD NOW**.

If a pop-up doesn't appear, tap the **+** button, and then select the device you want to connect from the list of available devices.

If your device isn't in the list of available devices, tap **Supported Devices**, select the device type (Refrigerator), and then select the specific device model.

Follow the instructions in the app to set up your device. Once setup is complete, your refrigerator will appear as a "card" on your **Devices** screen.

## Refrigerator app

### Integrated control

You can monitor and control your refrigerator at home and on the go.

- Tap the refrigerator icon on the SmartThings Dashboard or tap the Devices icon at the bottom of the Dashboard, and then tap the refrigerator "card" to open the Refrigerator page.
- Check the operation status or notifications related to your refrigerator, and then change options or settings if necessary.

### **NOTE**

Some options or settings of the refrigerator may not be available for remote control.





# Operations

## SMART GRID Function (Demand Response)

When the refrigerator operates in SMART GRID (Demand Response) mode, the Energy Management Refrigerator function can control energy usage or delay the operation of some functions to save money when energy prices or demand are the highest.

### NOTE

- You can deactivate the SMART GRID (Demand Response) function at any time using the Peak Demand Off function.
- To use the SMART GRID (Demand Response) function, you need a separate contract with your electric utility company.

In addition, to use the SMART GRID (Demand Response) function, you must register for the service with your electric company. The company must have an EMS (Energy Management System) that supports SEP (Smart Energy profile).

### Using the SMART GRID (Demand Response) Function

This feature monitors energy prices and demand information from your utility company and sends notifications to the refrigerator to run high energy consuming tasks during off-peak times when electricity costs and demand are lower.

If the refrigerator receives a control signal from the utility company, the refrigerator will display the **DAL** (L3) ~ **TALR** (L4) levels on the refrigerator display and control the power consumption according to the level.

[Exception condition] The **DAL** and **TALR** control signals from a utility company work as long as product performance is maintained.

If the refrigerator receives the SMART GRID (Demand Response) signal (**DAL** or **TALR**), the refrigerator will operate in Delay Appliance Load (Display:L3) or Temporary Appliance Load Reduction (Display:L4) mode.

- Delay Appliance Load (L3): The refrigerator responds to a **DAL** signal by providing a moderate load reduction for the duration of the delay period. This function controls functions that consume a lot of energy such as adjusting the Cooling system and running the defrost cycle.
  - When the refrigerator operates in **DAL** (L3) mode, "L3" is displayed on the refrigerator display.
  - **DAL** mode is automatically deactivated after it lasts for the amount of time stipulated by the **DAL** signal (max. 4.5 hours) or when the Peak Demand Off (**Preserve** for the middle compartment) button is pressed.
- Temporary Appliance Load Reduction (L4): The refrigerator responds to a **TALR** signal by aggressively reducing the load for a short time period. This function reduces energy consumption by stopping the compressor and controlling the functions that consume a lot of energy such as the defrost cycle.
  - When the refrigerator operates in **TALR** (L4) mode, "L4" is displayed on the refrigerator display.
  - **TALR** (L4) mode is automatically deactivated after it lasts for the received duration (max. 15 minutes), or when the Peak Demand Off (**Preserve** for the middle compartment) button is pressed. The mode is immediately deactivated and the refrigerator returns to the normal state when the door is opened or closed, or the dispenser is used.





## To check the MAC address

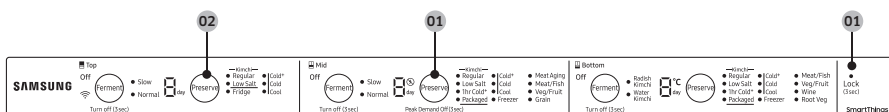

1. Press and hold **Preserve** (Middle compartment) and **Lock** simultaneously for 6 seconds.
  - The entire LEDs on the main panel blink.
2. Press **Preserve** (Top compartment) to display the MAC address.
  - The MAC address appears on the progress indicators (of the top and middle compartment), and it will appear sequentially for 1 minute. For example, if the MAC address is "11-22-33-44-55-66", the progress indicators displays the address for 1 minute in following sequence: "- -", "1 1", "2 2", "3 3", "4 4", "5 5", "6 6", "- -"
  - After 1 minute, the main panel stops displaying the MAC address and returns to the normal state.

### NOTE

- The progress indicators displays "- -" if the MAC address is unknown or if a Wi-Fi connection is not established or lost.

## Peak Demand Off

When you want the refrigerator to ignore the SMART GRID (Demand Response) signal from the utility company, you can turn off the Peak Demand function.

When you turn off the Peak Demand function, the refrigerator ignores the SMART GRID (Demand Response) signal and is not controlled by the utility company.

## Turning off the Peak Demand function

- Unlock the main panel and press and hold **Preserve** of the middle compartment for 3 seconds to turn off the Peak Demand function.
  - The Peak Demand Off indicator (⊗) turns on.
  - 'Or' is displayed on the progress indicator of the upper and the middle compartment.
- To turn on the Peak Demand function, press and hold **Preserve** of the middle compartment for 3 seconds again.
  - The Peak Demand Off indicator (⊗) turns off.



# Operations

---

## Using the Energy Management Function

The Energy Management function enables you to control and monitor your Energy Management refrigerator using the SmartThings app for your convenience.

### NOTE

- To use the Energy Management refrigerator functions, you have to install the corresponding app first.
1. Operational Status
    - You can check the DR and Peak Demand status.
  2. Energy Consumption Reporting
    - Shows the accumulated power consumption. Power consumption data is updated every 10 minutes.

### NOTE

The energy consumption report may differ from the power consumption specifications of the product depending on the operating environment and the stored food.

3. Delay Defrost Capability
  - The Delay Defrost Capability function saves energy by delaying the defrost operation to a time specified by the user. You can configure the time, and this function will save energy during the specified period in a 24 hour cycle. If the time is not set, the function works with the default time settings. The default time settings are below:
  - 6 am to 10 am: 1st. November ~ 30th. April
  - 3 pm to 7 pm: 1st. May ~ 31th. October

### To change the time setting for the Delay Defrost Capability

You can change the time setting for the Delay Defrost Capability on the app.

---

## Provision for Open Access to the Connected Product Requirements



1. SGIP Open Standards (Smart Energy Profile 2.0 - <http://www.csep.org/>)
  - Energy Consumption Reporting
  - Demand Response
2. Samsung OPEN API
  - Operational Status, User Settings & Messages
  - Door Open Alarm: GET /devices/0/Door?type=opt (relevant to the energy consumption of the product 2)
  - DR Status: GET /external/drlc?drgetstatus=opt
  - Delay Defrost Capability
  - Set Schedule of the Defrost Delay: POST /devices/0/defrost/addSchedule
  - Get Schedule of the Defrost Delay : GET /devices/0/defrost/getSchedule
  - Delete Schedule of the Defrost Delay: POST /devices/0/defrost/delSchedule
  - Defrost Delay On/OFF: PUT /devices/0/defrost/delayevent



# Operations

## Special features

### Kimchi container

- If you want to purchase extra metallic kimchi containers (stainless steel kimchi container), please consult the retail store of your purchase. To purchase any other containers or accessories, you can consult the Samsung service center.
- Total storage capacity of the refrigerator is 183.0 L using the provided containers.
- Refer to the following tables for the size and provided number of kimchi containers for each compartment.

Category		Top compartment		
				
		Metallic container	Plastic container with transparent lid	Plastic container with translucent lid
Capacity (L)		11.2	10.9	10.9
Dimensions (mm)		436 X 223 X 174	430 X 222 X 174	430 X 222 X 174
Model	RQ48T9432**	3	3	-
	RQ48T94B2**	-	-	6

Category		Middle compartment	
			
		Plastic container with transparent lid	Plastic container with translucent lid
Capacity (L)		10.8	10.8
Dimensions (mm)		256 X 207 X 303	256 X 207 X 303
Model	RQ48T9432**	4	-
	RQ48T94B2**	-	4

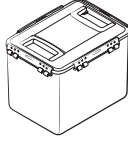
Category		Bottom compartment	
			
		Plastic container with transparent lid	Plastic container with translucent lid
Capacity (L)		8.5	19.5
Dimensions (mm)		177 X 268 X 275	356 X 268 X 275
Model	RQ48T9432**	2	-
	RQ48T94B2**	-	2

### Other accessories

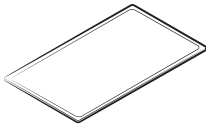
Category		Bottom compartment	
			
		Metallic plate	
Model	RQ48T9432**	1	

# Operations

## Top compartment drawer (Airtight Crisper) (applicable models only)

### Airtight Crisper features

Airtight Crisper has a deodorizer filter to keep meats and fish from strong kimchi odors.

### Using the Airtight Crisper

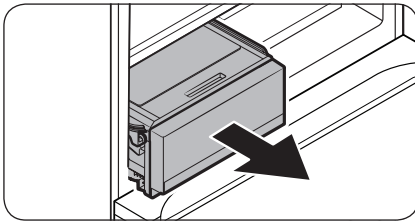

1. Hold the top compartment drawer handle and pull.

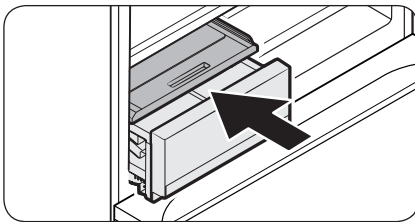

2. Hold the handle on the cover and push the cover to open.

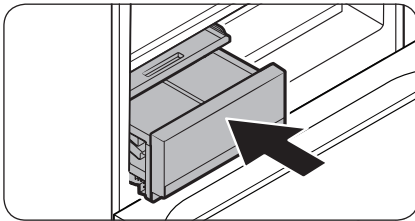

3. Place the food, and then push the drawer back in. The cover closes naturally, and the drawer will be sealed.



# Maintenance

## Handling and care

### Top compartment

#### Upper shelf

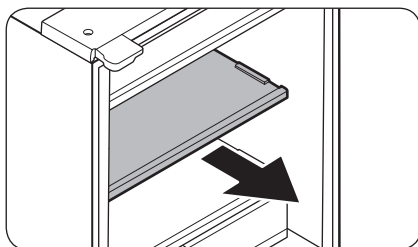

To remove the shelf, hold the front of the shelf with one hand, and support the back of the shelf with the other hand. Then, pull the shelf to remove.

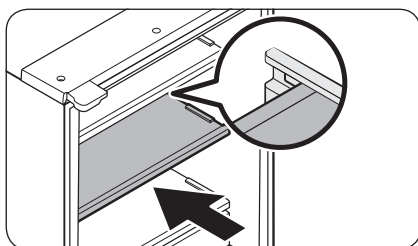

Check for the correct sides before inserting the shelves back into the place.

#### **CAUTION**

- Do not put the shelves upside down or reverse the front and back.
- The metallic/tempered glass shelves are heavy. Be careful when handling them.

# Maintenance

## Top compartment drawer/lower shelf (applicable models only)

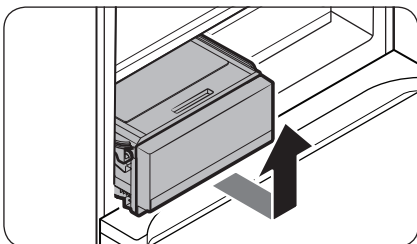

1. Hold the handle and pull the drawer. When the drawer is fully out, slightly lift and pull to remove.
2. Remove all the top compartment drawers. Hold the front of the shelf with one hand and support the back of the shelf with the other hand. Then, pull the shelf to remove.

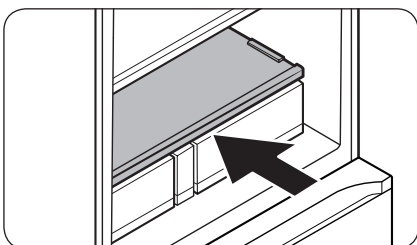

### CAUTION

The translucent glass shelf must be placed on the bottom (right above the top compartment drawers).

- Make sure to place the shelf back to the correct position after cleaning it.

## Top compartment Airtight Crisper (applicable models only)

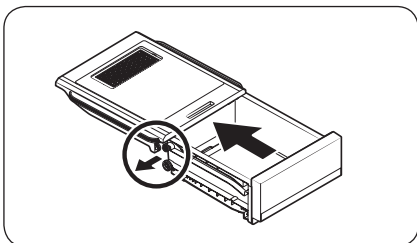

1. Pull the top compartment drawer.
2. Push the cover on the drawer to the back, and then spread the part with the rollers outward to separate the cover from the drawer.

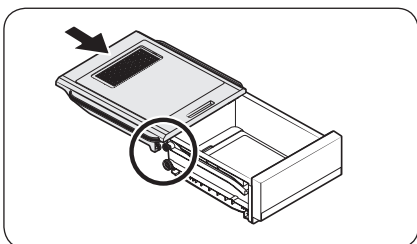

3. After the cleaning, align the rollers on the cover and the drawer as shown in the figure and then pull the cover forward to put them back together.

### CAUTION

Dropping the metallic plate can cause an injury.

---

## Middle compartment

### Middle compartment basket

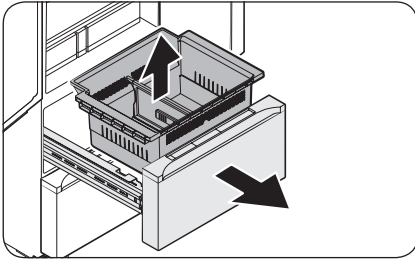

Fully open the middle compartment door, and then lift the basket from the front side to remove.

## Bottom compartment

### Bottom compartment basket

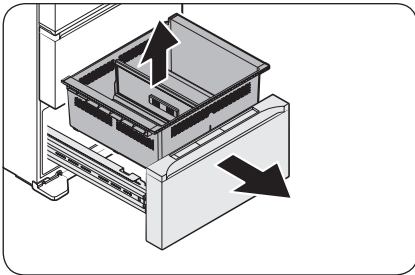

Fully open the bottom compartment door, and then lift the basket from the front side to remove.

# Maintenance

## Deodorizer

Top compartment Airtight Crisper (applicable models only)

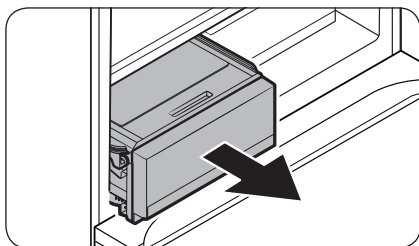

1. Pull the top compartment drawer.

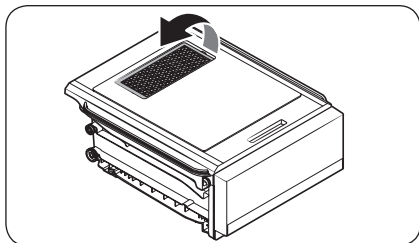

2. Locate the deodorizer on top of the drawer. Put your finger in the groove and press and lift to remove.
3. After changing the deodorizer, put it back in the reversed order of the disassembly.

Middle and bottom compartment

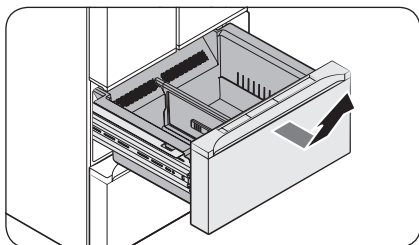

1. Fully open the middle (or bottom) compartment door, and then remove all the kimchi containers.

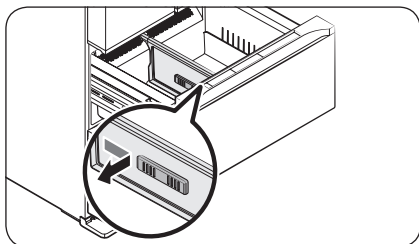

2. Locate the deodorizer on the left side of the basket divider. Put your finger in the groove and press and pull to remove.
3. After changing the deodorizer, put it back in the reversed order of the disassembly.



---

## Cleaning

---

### Interior and exterior

#### **WARNING**

- Do not use benzene, thinner, home/car detergent, or Clorox™ to clean the refrigerator. They may damage the surface of the refrigerator and cause a fire.
- Do not spray water onto the refrigerator. It may cause an electric shock.

Regularly use a dry cloth to remove all foreign substances such as dust or water from the power plug terminals and contact points.

1. Unplug the power cord.
2. Use a moistened, soft, lint-free cloth or paper towel to clean the refrigerator's interior and exterior.
3. When done, use a dry cloth or paper towel to dry well.
4. Plug the power cord.

### Rubber seals

If the rubber seals of a door become dirty, the door may not close properly and reducing refrigerator performance and efficiency. Use a mild detergent and damp cloth to clean the rubber seals. Then, dry well with a cloth.

### Rear panel

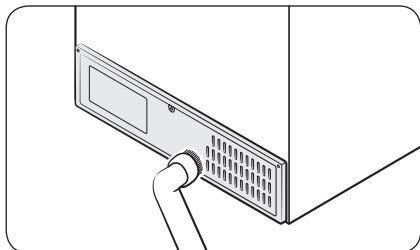

To keep cords and exposed parts of the rear panel free of dirt, vacuum the panel once or twice a year.

#### **CAUTION**

Do not remove the rear panel cover. Electric shock may occur.

### The rear of the refrigerator

Remove dust using a vacuum cleaner once a year to improve the product's efficiency.

### Deodorizing the refrigerator

Place used coffee grounds inside the refrigerator to effectively remove foul odors.





# Maintenance

---

## Kimchi containers

- When using the kimchi containers for the first time, the containers can smell of plastic. Use a neutral detergent and a soft sponge to wash them before use.
- To deodorize the used containers, put finely sliced pieces of green leaves inside the containers and leave it for a day with the lids closed. You can also fill the container with rice water for 30 minutes and then scrub with a sponge.
- The color and smell of kimchi in the container may not go away after using it for a long time.

## WARNING

- Do not spray water directly on the containers or clean them using a detergent, bleach, acetone, a thinner, alcohol, chloride, or benzene.
- Do not clean the handles using a wet piece of cloth.

## CAUTION

- Do not use an abrasive tool such as a brush, scrub, or rough piece of cloth to clean the refrigerator's interior, exterior, metallic container, and metallic plate.
- After cleaning the product, check for a power cord damage, plug overheating, and secure plug connection. Make sure there is no problem.
- Do not put your bare hands under the product. There are sharp parts that can injure you.
- Disassembling or assembling the LED lamp on your discretion can cause damage to the LED lamp.
- Kimchi container lids are not dishwasher-safe. It is for hand-wash only.
- Do not boil kimchi containers and their lids, nor put them in hot water (over 122 °F / 50 °C).
- Kimchi containers and their lids are not dishwasher-safe nor microwave-safe.

## Replacement

---

### LED Lamps

To replace the lamps of the refrigerator, contact a local Samsung service center.

## WARNING

- The lamps are not user-serviceable. Do not attempt to replace a lamp yourself. This can cause electric shock.



# Getting to know the kimchi

---

## Frequently asked questions

---

### **My kimchi froze!**

The storage temperature varies depending on the type of kimchi and its salinity. Check the kimchi type. Low-salt kimchi and watery kimchi are prone to freezing. Store such type of kimchi using the Regular-Cool mode.

### **My kimchi turns sour too quickly.**

- Make sure the storage temperature is not too high. Low-salt kimchi can freeze at a low temperature and should be stored in the Regular-Cool mode, even if that will result in the kimchi turning sour too quickly.
- Using an excessive amount of seasoning when making your kimchi can result in the kimchi turning sour quickly.

### **My kimchi's color changed.**

- Color may change if you did not fully drain the excess water from the cabbage after salting. It also may happen if the cabbage did not absorb the seasoning well during the fermenting process.
- If the kimchi appears to have lost its color, it is mainly due to yeast formation. Discard any parts with the yeast and submerge the kimchi in its juice.

### **A white substance (yeast) has formed on the surface of the kimchi.**

- Such formation may happen if the kimchi's surface is exposed to air. When storing the kimchi, cover it with outer cabbage leaves and sprinkle salt on top or cover it with plastic sheets to prevent air exposure.
- Are you taking out the kimchi with wet hands? Exposure to moisture can also cause yeast formation. Wear gloves or dry your hands before handling kimchi. Make sure to press down on the remaining kimchi to ensure that it is fully submerged in its juice.
- If you do not discard the yeast, it will spread and soften the kimchi. Discard the yeast immediately.
- Yeast formation on kimchi can occur in the kimchi over time.

### **My kimchi has turned soft.**

- Cabbage that has not been fully drained or fully salted may become soft when exposed to air or pickled for too long. Low-salt kimchi can also soften easily, so we recommend seasoning kimchi adequately. Kimchi can also become soft if too much sugar is used.
- With radish kimchi, pickling it too long draws out too much water from the radish and causes it to go soft. Limit the pickling time to one hour.
- It is important to store kimchi fully submerged in its juice. Be extra careful with low-salt kimchi.

# Getting to know the kimchi

---

## **My kimchi smells strange.**

- A smell may develop early in the fermentation stage due to the seasoning (garlic, salted seafood, etc.), but this could go away as the kimchi ferments. Add an adequate amount of garlic, onion, and green onion in your kimchi. An excessive amount of these ingredients may cause an unpleasant odor.
- This may happen if you stored kimchi in the kimchi refrigerator before the fermentation took place.
- If the kimchi was exposed to air too much, yeast formation may occur and cause the strange smell.
- After making the kimchi, protect it from air exposure and keep it slightly seasoned to prevent strange odor.

## **My kimchi tastes bitter.**

- Kimchi may taste bitter before it is ripe, and the taste could go away as it ripens.
- Using low-quality salt or salt with a high magnesium content for pickling the cabbage can result in a bitter taste.
- With young radish kimchi, rinsing the radish after pickling can result in a bitter taste.

## **The cabbage is not absorbing the seasoning.**

Storing the kimchi at a low temperature immediately after making it can prevent the cabbage to absorb seasoning. Make sure to ferment the kimchi before storing.

## **My watery kimchi's juice has turned red.**

The ingredients such as green sea fingers and mustard leaf may causing the juice to turn red. This is not due to the kimchi container and therefore not a cause for concern.



# Troubleshooting

Before calling for service, review the symptoms and recommended solutions below. If none of the suggested solutions resolve your problem, please visit our website at [www.samsung.com](http://www.samsung.com) or call Samsung Customer Care at 1-800-SAMSUNG (726-7864). Note that you will be charged for any service visits in which no defects were found.

## General

### Temperature

Symptom	Possible causes	Solution
Fridge/freezer does not operate. Fridge/freezer temperature is warm.	<ul style="list-style-type: none"> <li>Power cord is not plugged in properly.</li> </ul>	<ul style="list-style-type: none"> <li>Properly plug in the power cord.</li> </ul>
	<ul style="list-style-type: none"> <li>Temperature control is not set correctly.</li> </ul>	<ul style="list-style-type: none"> <li>Set the temperature lower.</li> </ul>
	<ul style="list-style-type: none"> <li>Refrigerator is located near a heat source or direct sunlight.</li> </ul>	<ul style="list-style-type: none"> <li>Keep the refrigerator away from direct sunlight or a heat source.</li> </ul>
	<ul style="list-style-type: none"> <li>Not enough clearance between refrigerator and nearby walls or cabinets.</li> </ul>	<ul style="list-style-type: none"> <li>Make sure there is a gap of at least 2.5 inches (5 cm) between the refrigerator back and sides and any nearby walls or cabinets.</li> </ul>
	<ul style="list-style-type: none"> <li>Energy Saver mode is activated.</li> </ul>	<ul style="list-style-type: none"> <li>Deactivate Energy Saver mode.</li> </ul>
	<ul style="list-style-type: none"> <li>The refrigerator is overloaded. Food is blocking the refrigerator vents.</li> </ul>	<ul style="list-style-type: none"> <li>Do not overload the refrigerator. Do not allow food to block vents.</li> </ul>
An alarm sounds.	<ul style="list-style-type: none"> <li>Door is not closed properly.</li> </ul>	<ul style="list-style-type: none"> <li>Check the door and close it properly.</li> </ul>
The main panel does not work.	<ul style="list-style-type: none"> <li>Main panel is locked.</li> </ul>	<ul style="list-style-type: none"> <li>Press and hold <b>Lock</b> for 3 seconds to unlock the main panel, and then try again.</li> </ul>
Strange code is displayed on the progress indicator / The progress indicator blinks	<ul style="list-style-type: none"> <li>Abnormal temperature detected.</li> </ul>	<ul style="list-style-type: none"> <li>Please consult a Samsung Customer Care Center.</li> </ul>
Fridge/freezer is over-cooling.	<ul style="list-style-type: none"> <li>Temperature control is not set correctly.</li> </ul>	<ul style="list-style-type: none"> <li>Set the temperature higher.</li> </ul>

# Troubleshooting

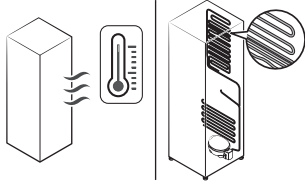
Symptom	Possible causes	Solution
Interior wall is hot.	<ul style="list-style-type: none"> <li>Refrigerator has heat-proof piping in the interior wall.</li> </ul>	<ul style="list-style-type: none"> <li>To prevent condensation from forming, the refrigerator has heat-proof piping in the front corners. If the ambient temperature rises, this equipment may not work effectively. This is not a system failure.</li> </ul> 

## Odors

Symptom	Possible causes	Solution
Refrigerator has odors.	<ul style="list-style-type: none"> <li>Spoiled food.</li> </ul>	<ul style="list-style-type: none"> <li>Clean the refrigerator and remove any spoiled food.</li> </ul>
	<ul style="list-style-type: none"> <li>Food with strong odors.</li> </ul>	<ul style="list-style-type: none"> <li>Make sure strong smelling food is wrapped airtight.</li> </ul>

## Frost

Symptom	Possible causes	Solution
Frost around the vents.	<ul style="list-style-type: none"> <li>Food is blocking the vents.</li> </ul>	<ul style="list-style-type: none"> <li>Make sure no food blocks the refrigerator vents.</li> </ul>
Frost on interior walls.	<ul style="list-style-type: none"> <li>Door is not closed properly.</li> </ul>	<ul style="list-style-type: none"> <li>Make sure food does not block the door. Clean the door gasket.</li> </ul>

---

## Condensation

Symptom	Possible causes	Solution
Condensation forms on the interior walls.	<ul style="list-style-type: none"><li>If door is left open, moisture enters the refrigerator.</li></ul>	<ul style="list-style-type: none"><li>Remove the moisture and do not leave a door open for extended periods of time.</li></ul>
	<ul style="list-style-type: none"><li>Food with high moisture content.</li></ul>	<ul style="list-style-type: none"><li>Make sure food is wrapped airtight.</li></ul>

# Troubleshooting

## SmartThings

Symptom	Action
Could not find "SmartThings" in the app market.	<ul style="list-style-type: none"><li>The SmartThings app is designed for Android 6.0 (Marshmallow) or later, iOS 10.0 or later, iPhone 6 or later, and is optimized for Samsung smartphones (Galaxy S and Galaxy Note series).</li></ul>
The SmartThings app fails to operate.	<ul style="list-style-type: none"><li>The SmartThings app is available for applicable models only.</li><li>The old Samsung Smart Refrigerator app cannot connect with Samsung Smart Home models.</li></ul>
The SmartThings app is installed but is not connected to my refrigerator.	<ul style="list-style-type: none"><li>You must log into your Samsung account to use the app.</li><li>Make sure that your router is operating normally.</li><li>If you have not connected your refrigerator to the SmartThings App after the app was installed, you must make the connection using the device registration function of the app.</li></ul>
Could not log into the app.	<ul style="list-style-type: none"><li>You must log into your Samsung account to use the app.</li><li>If you don't have a Samsung account, follow the app's onscreen instructions to create one.</li></ul>
An error message appears when I try to register my refrigerator.	<ul style="list-style-type: none"><li>Easy Connection may fail due to the distance from your access point (AP) or electrical interference from the surrounding environment. Wait a moment and try again.</li></ul>
The SmartThings app is successfully connected to my refrigerator but does not run.	<ul style="list-style-type: none"><li>Exit and restart the SmartThings app or disconnect and reconnect the router.</li><li>Unplug the power cord of the refrigerator, and then plug it in again after 1 minute.</li></ul>

## Smart Grid

Symptom	Action
What Do I Need to use the Energy Management and Smart Grid functions?	<p>To use the SMART GRID (Demand Response) and Energy Management functions on your refrigerator, you need the following:</p> <p>Devices</p> <ul style="list-style-type: none"><li>• Wireless access point (router)</li><li>• Samsung Energy Management-supported refrigerator</li><li>• Smartphone</li></ul> <p>Registration</p> <ul style="list-style-type: none"><li>• Connect your refrigerator to your home Wi-Fi network.</li><li>• Register for the EMS service with your electric company that has an EMS (Energy Management System) supporting SEP (Smart Energy profile).</li></ul> <p>Application</p> <ul style="list-style-type: none"><li>• Download the SmartThings app from the Google Play Store, Apple App Store, or Samsung Galaxy Apps.</li><li>• Install and run the SmartThings app on your smartphone.</li></ul>
Why isn't the Energy Management function working normally?	<ul style="list-style-type: none"><li>• Make sure that your home router is operating normally with proper Internet service and connection.</li><li>• Make sure that the refrigerator is connected to the AP.</li></ul> <p>Checkpoints</p> <ul style="list-style-type: none"><li>• Connect your smartphone to the router (AP, Access Point), and then check if you can browse the Internet on the smartphone.</li><li>• Check if the Wi-Fi icon on the refrigerator's display is on. If not, connect the refrigerator to the AP.</li></ul>
Why isn't the Delay Defrost Capability working normally?	<ul style="list-style-type: none"><li>• Make sure that your home router is operating normally with proper Internet service and connection.</li><li>• Make sure that the refrigerator does not display L3 or L4 on the display panel.</li></ul>

# Troubleshooting

## Do you hear abnormal sounds from the refrigerator?

Before calling for service, review the information below. If you still have questions about sounds your refrigerator is making, please call Samsung Customer Care at 1-800-SAMSUNG (726-7864). Note that you will be charged for any service visits related to normal operating sounds in which no defects were found.

### These sounds are normal.

- When starting or ending an operation, the refrigerator may make sounds similar to a car engine ignition. As the operation stabilizes, the sounds will decrease.

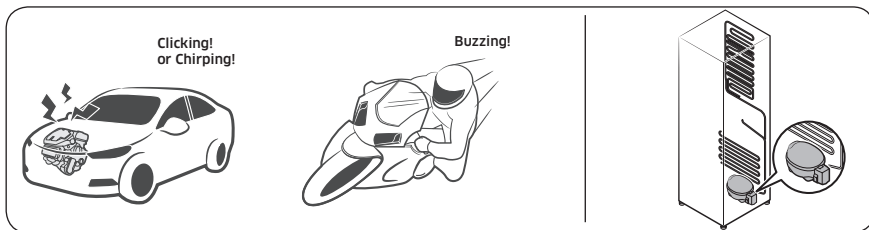

- While the fan is operating, these sounds may occur. When the refrigerator reaches the set temperature, the fan sound will stop.

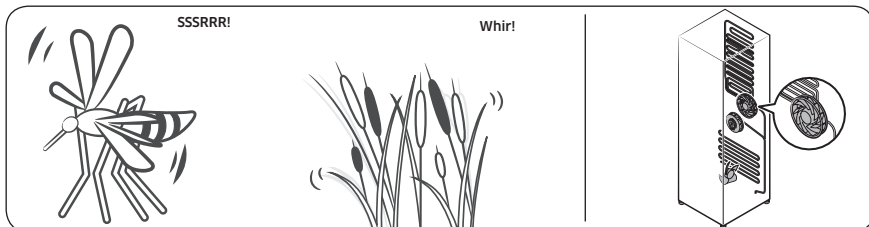



- During a defrost cycle, water may drip on the defrost heater, causing sizzling sounds.

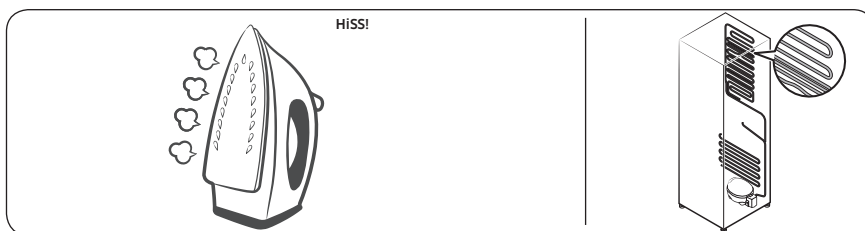

- As the refrigerator cools or freezes, refrigerant gas moves through sealed pipes, causing bubbling sounds.

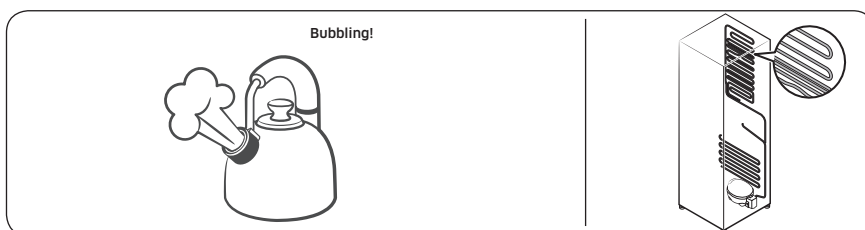

- As the refrigerator temperature increases or decreases, plastic parts contract and expand, creating knocking noises. These noises occur during the defrosting cycle or when electronic parts are working.

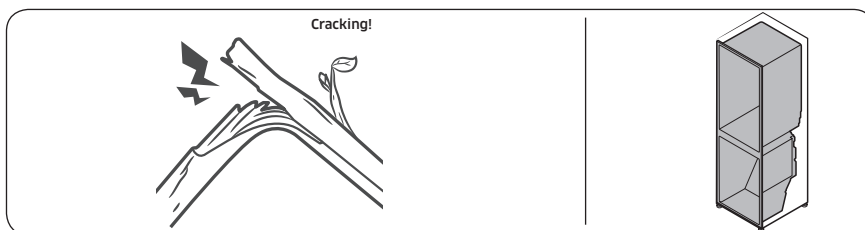

- Due to pressure equalizing when you open and close the refrigerator door, you may hear a whooshing sound.



# LIMITED WARRANTY (U.S.A.)

---

## SAMSUNG REFRIGERATOR

---

### LIMITED WARRANTY TO ORIGINAL CONSUMER PURCHASER WITH PROOF OF PURCHASE

This SAMSUNG brand product, as supplied and distributed by Samsung Electronics America, Inc. (SAMSUNG) and delivered new, in the original carton to the original consumer purchaser, is warranted by SAMSUNG against manufacturing defects in materials or workmanship for the limited warranty period of:

**One (1) year parts and labor**

**Five (5) years parts and labor on Sealed Refrigeration System Only (Compressor, Evaporator, Condenser, Drier, and Connecting Tubing)**

**Ten (10) years part and Five (5) years labor on Digital Inverter Compressor Only**

This limited warranty is valid only on products purchased and used in the United States that have been installed, operated, and maintained according to the instructions attached to or furnished with the product. To receive warranty service, the purchaser must contact SAMSUNG at the address or phone number provided below for problem determination and service procedures. Warranty service can only be performed by a SAMSUNG authorized service center. The original dated bill of sale must be presented upon request as proof of purchase to SAMSUNG or SAMSUNG's authorized service center to receive warranty service.

SAMSUNG will provide in-home service within the contiguous United States during the warranty period at no charge, subject to availability of SAMSUNG authorized servicers within the customer's geographic area. If in-home service is not available, SAMSUNG may elect, at its option, to provide transportation of the product to and from an authorized service center. If the product is located in an area where service by a SAMSUNG authorized servicer is not available, you may be responsible for a trip charge or required to bring the product to a SAMSUNG authorized service center for service.

To receive in-home service, product must be unobstructed and accessible to the service agent.

During the applicable warranty period, a product will be repaired, replaced, or the purchase price refunded, at the sole option of SAMSUNG. SAMSUNG may use new or reconditioned parts in repairing a product, or replace the product with a new or reconditioned product. Replacement parts and products are warranted for the remaining portion of the original product's warranty or ninety (90) days, whichever is longer. All replaced parts and products are the property of SAMSUNG and you must return them to SAMSUNG.



---

This limited warranty covers manufacturing defects in materials or workmanship encountered in normal household, noncommercial use of this product and shall not cover the following: damage that occurs in shipment, delivery, installation, and uses for which this product was not intended; damage caused by unauthorized modification or alteration of the product; product where the original factory serial numbers have been removed, defaced, changed in any way, or cannot be readily determined; cosmetic damage including scratches, dents, chips, and other damage to the product's finishes; damage caused by abuse, misuse, pest infestations, accident, fire, floods, or other acts of nature or God; damage caused by use of equipment, utilities, services, parts, supplies, accessories, applications, installations, repairs, external wiring or connectors not supplied or authorized by SAMSUNG; damage caused by incorrect electrical line current, voltage, fluctuations and surges; damage caused by failure to operate and maintain the product according to instructions; in-home instruction on how to use your product; and service to correct installation not in accordance with electrical or plumbing codes or correction of household electrical or plumbing (i.e., house wiring, fuses, or water inlet hoses). The cost of repair or replacement under these excluded circumstances shall be the customer's responsibility.

Visits by an authorized servicer to explain product functions, maintenance or installation are not covered by this limited warranty. Please contact SAMSUNG at the number below for assistance with any of these issues.

### **EXCLUSION OF IMPLIED WARRANTIES**

IMPLIED WARRANTIES, INCLUDING THE IMPLIED WARRANTIES OF MERCHANTABILITY OR FITNESS FOR A PARTICULAR PURPOSE, ARE LIMITED TO ONE YEAR OR THE SHORTEST PERIOD ALLOWED BY LAW. Some states do not allow limitations on how long an implied warranty lasts, so the above limitations or exclusions may not apply to you. This warranty gives you specific rights, and you may also have other rights, which vary from state to state.

# LIMITED WARRANTY (U.S.A.)

---

## LIMITATION OF REMEDIES

YOUR SOLE AND EXCLUSIVE REMEDY IS PRODUCT REPAIR, PRODUCT REPLACEMENT, OR REFUND OF THE PURCHASE PRICE AT SAMSUNG'S OPTION, AS PROVIDED IN THIS LIMITED WARRANTY. SAMSUNG SHALL NOT BE LIABLE FOR SPECIAL, INCIDENTAL OR CONSEQUENTIAL DAMAGES, INCLUDING BUT NOT LIMITED TO TIME AWAY FROM WORK, HOTELS AND/OR RESTAURANT MEALS, REMODELING EXPENSES, LOSS OF REVENUE OR PROFITS, FAILURE TO REALIZE SAVINGS OR OTHER BENEFITS REGARDLESS OF THE LEGAL THEORY ON WHICH THE CLAIM IS BASED, AND EVEN IF SAMSUNG HAS BEEN ADVISED OF THE POSSIBILITY OF SUCH DAMAGES. Some states do not allow exclusion or limitation of incidental or consequential damages, so the above limitations or exclusions may not apply to you. This warranty gives you specific rights, and you may also have other rights, which vary from state to state.

SAMSUNG does not warrant uninterrupted or error-free operation of the product. No warranty or guarantee given by any other person, firm, or corporation with respect to this product shall be binding on SAMSUNG.

To obtain warranty service, please contact SAMSUNG at:

Samsung Electronics America, Inc.  
85 Challenger Road  
Ridgefield Park, NJ 07660  
1-800-SAMSUNG (726-7864)  
[www.samsung.com/us/support](http://www.samsung.com/us/support)

# Warranty Information (CANADA)

---

## If your refrigerator needs service

---

Do not hesitate to call any Samsung Authorized Service Center nearby giving them your name, address and telephone number if your product is not functioning properly.

## Limited Warranty for Original Purchaser

---

This Samsung product is warranted by Samsung Electronics Canada Inc. (hereafter referred to as SECA) against manufacturing defects in material or workmanship for the following periods:

Labor : 1 year (in-home)

Parts : 1 year

Inverter Compressor : 10 years (Part only)

SECA further warrants that if this product fails to operate properly within the specified warranty period and the failure is due to improper workmanship or defective material, SECA will repair or replace the product at its option. In-home service is not available in all areas. Contact us to find out if in-home service is currently available in your area by using the contact information at the back of this warranty.

All warranty repairs or part replacements must be performed by a SECA Authorized Service Center. (To find the nearest SECA Service Center, call 1-800-SAMSUNG (7267864) or visit our web site at [www.samsung.com/ca](http://www.samsung.com/ca))

# Warranty Information (CANADA)

---

## Obligation to the Original Owner

---

The original dated sales receipt must be retained by the customer and is the only acceptable proof of purchase. It must be presented to a SECA Authorized Service Center at the time service is requested before warranty services are rendered. On all carry-in models, transportation to and from the Authorized Service Center is the responsibility of the customer.

## Exclusions of the Warranty

---

This warranty does not cover damage due to accident, fire, flood, and/or other Acts of God, misuse, incorrect line voltage, improper installation, improper or unauthorized repairs, commercial use, or damage that occurs during shipping. Customer adjustments which are explained in this owners manual are not covered under the terms of this warranty. This warranty will automatically be voided for any unit found with a missing or altered serial number. This warranty is valid only on products purchased and used in Canada.

### SAMSUNG CUSTOMER CARE CENTER

Samsung Electronics Canada Inc.  
2050 Derry Road West  
Mississauga, Ontario L5N 0B9  
Canada  
1-800-SAMSUNG (726-7864)  
[www.samsung.com/ca/support](http://www.samsung.com/ca/support) (English)  
[www.samsung.com/ca\\_fr/support](http://www.samsung.com/ca_fr/support) (French)

# Regulatory Notice

---

## FCC Notice

---

### **FCC CAUTION:**

Any changes or modifications not expressly approved by the party responsible for compliance could void the user's authority to operate the equipment.

Contains Transmitter Module FCC ID: A3LCWAP210M

This device complies with Part 15 of FCC Rules. Operation is Subject to the following two conditions:

- (1) This device may not cause harmful interference, and
- (2) This device must accept any interference received including interference that cause undesired operation.

For products available in the US and Canadian markets, only channels 1~11 are available. You cannot select other channels.

### **FCC STATEMENT:**

This equipment has been tested and found to comply within the limits for a Class B digital device, pursuant to part 15 of the FCC Rules. These limits are designed to provide reasonable protection against harmful interference in a residential installation.

This equipment generates, uses, and can radiate radio frequency energy and, if not installed and used in accordance with the instructions, may cause harmful interference to radio communications. However, there is no guarantee that interference will not occur in a particular installation. If this equipment does cause harmful interference to radio or television reception, which can be determined by turning the equipment off and on, the user is encouraged to try to correct the interference by one or more of the following measures:

- Reorient or relocate the receiving antenna
- Increase the separation between the equipment and receiver
- Connect the equipment to an outlet that is on a different circuit than the receiver.
- Consult the dealer or an experienced radio/TV technician for help.

### **FCC RADIATION EXPOSURE STATEMENT:**

This equipment complies with FCC radiation exposure limits set forth for an uncontrolled environment.

This equipment should be installed and operated so there is at least 8 inches (20 cm) between the radiator and your body. This device and its antennas must not be co-located or operated in conjunction with any other antenna or transmitter except in accordance with FCC multi-transmitter product procedures.

# Regulatory Notice

---

## IC Notice

---

Contains Transmitter Module IC: 649E-CWAP210M

The term "IC" before the radio certification number only signifies that Industry Canada technical specifications were met. Operation is subject to the following two conditions : (1) this device may not cause interference, and (2) this device must accept any interference, including interference that may cause undesired operation of the device.

This Class B digital apparatus complies with Canadian ICES-003.

Cet appareil numérique de la classe B est conforme à la norme NMB-003 du Canada.

For products available in the US and Canadian markets, only channels 1~11 are available. You cannot select other channels.

### IC RADIATION EXPOSURE STATEMENT:

This equipment complies with IC RSS-102 radiation exposure limits set forth for an uncontrolled environment. This equipment should be installed and operated so there is at least 8 inches (20 cm) between the radiator and your body. This device and it's antennas must not be co-located or operated in conjunction with any other antenna or transmitter except in accordance with FCC multi-transmitter product procedures.

SAVE THESE INSTRUCTIONS

# Open Source Announcement

---

The software included in this product contains open source software.

The following URL [http://opensource.samsung.com/opensource/SMART\\_TP2\\_0/seq/0](http://opensource.samsung.com/opensource/SMART_TP2_0/seq/0) leads to open source license information as related to this product.





Scan this with your smartphone

Scan the QR code\* or visit  
[www.samsung.com/spsn](http://www.samsung.com/spsn)  
to view our helpful  
How-to Videos and Live Shows

\* Requires reader to be installed on your  
smartphone

## Contact SAMSUNG WORLD WIDE

If you have any questions or comments relating to Samsung products, please contact the SAMSUNG Customer Care Center.

Country	Contact Center	Web Site
U.S.A	1-800-SAMSUNG (726-7864) 1-844-SAM-PAYS (726-7297)	<a href="http://www.samsung.com/us/support">www.samsung.com/us/support</a>
CANADA	1-800-SAMSUNG(726-7864) 1-844-SAM-PAYS (726-7297)	<a href="http://www.samsung.com/ca/support">www.samsung.com/ca/support</a> (English) <a href="http://www.samsung.com/ca_fr/support">www.samsung.com/ca_fr/support</a> (French)



DA68-02549M-00





# Refrigerador

## Manual del usuario

Electrodoméstico independiente

**SAMSUNG**

# Contenido

<b>Información sobre seguridad</b>	<b>4</b>
Qué debe saber sobre las instrucciones de seguridad	4
Símbolos y advertencias de seguridad importantes:	5
Advertencia sobre la State of California Proposition 65	5
Precauciones importantes de seguridad	5
Señales de advertencia importantes para el transporte y el emplazamiento	7
Advertencias muy importantes para la instalación	7
Precauciones para la instalación	9
Advertencias muy importantes para el uso	9
Precauciones de uso	12
Precauciones para la limpieza	13
Advertencias muy importantes para la eliminación de residuos	14
<b>Instalación</b>	<b>15</b>
Descripción breve del refrigerador	15
Instalación paso a paso	17
<b>Funcionamiento</b>	<b>33</b>
Panel principal	33
Utilizar el modo Fermentación (Compartimento superior / medio / inferior)	37
Utilizar el modo de Preservación (Compartimento superior / medio / inferior)	40
Utilizar el modo del refrigerador (Compartimento superior / medio / inferior)	44
Utilizar el modo del congelador (Compartimento medio / inferior)	45
Utilizar el modo Fresco (Compartimento medio / inferior)	46
Utilizar el modo Envejecimiento de la carne (Compartimento del medio)	47
Apagar un compartimento	47
SmartThings	48
Función SMART GRID (respuesta a la demanda)	50
Funciones especiales	54
<b>Mantenimiento</b>	<b>57</b>
Manipulación y cuidado	57
Limpieza	61
Reemplazo	62
<b>Conociendo el kimchi</b>	<b>63</b>
Preguntas frecuentes	63
<b>Solución de problemas</b>	<b>65</b>
General	65
SmartThings	68
Smart Grid	69
¿Se oyen ruidos anómalos procedentes del refrigerador?	70

---

<b>GARANTÍA LIMITADA (EE.UU.)</b>	<b>72</b>
REFRIGERADOR SAMSUNG	72
<b>Aviso regulatorio</b>	<b>75</b>
Aviso de la FCC	75
Aviso de la IC	76



# Información sobre seguridad

Antes de utilizar su nuevo refrigerador Samsung, lea detenidamente este manual a fin de aprender a usar las funciones que ofrece de manera segura y eficiente.

## Qué debe saber sobre las instrucciones de seguridad

- Este electrodoméstico no debe ser utilizado por personas (incluidos niños) con capacidades mentales, sensoriales o físicas reducidas, o por personas que carezcan de experiencia y de conocimientos, a menos que se encuentren bajo supervisión o hayan recibido las instrucciones de uso por parte de un responsable de su seguridad. Se deberá vigilar a los niños para asegurarse de que no jueguen con el electrodoméstico.
- Debido a que las siguientes instrucciones corresponden a diversos modelos, es posible que las características de su refrigerador difieran ligeramente de las que se describen en este manual.
- Si tiene alguna duda, comuníquese al 1-800-SAMSUNG o encuentre ayuda e información en línea en [www.samsung.com](http://www.samsung.com).
- Si el refrigerante sale por los tubos, este podría incendiarse o dañar los ojos. Si hay pérdida de refrigerante del tubo, manténgalo alejado de las llamas, aparte cualquier material inflamable del producto y ventile la habitación inmediatamente.
  - No seguir esta recomendación puede causar riesgos de incendio o explosión.
- El uso inapropiado de la conexión a tierra puede traer como consecuencia un riesgo de descarga eléctrica. Si necesita usar un cable de extensión, use solo uno de 3 hilos con un enchufe que tenga una tercera punta para el polo a tierra; la toma de corriente deberá tener 3 ranuras para adaptarse al enchufe del electrodoméstico. La potencia indicada en el cable de extensión debe ser CA 115-120 V, 10 A o superior. Si se utiliza un adaptador de tierra, asegúrese de que el receptáculo esté conectado correctamente a tierra.





## Símbolos y advertencias de seguridad importantes:

Sírvase seguir todas las instrucciones de seguridad del presente manual. En el presente manual se utilizan los siguientes símbolos de seguridad.

### **ADVERTENCIA**

Riesgos o prácticas inseguras que pueden causar **graves lesiones personales, daños a la propiedad y/o incluso la muerte.**

### **PRECAUCIÓN**

Riesgos o prácticas inseguras que pueden causar **lesiones personales leves y/o daños materiales.**

### **NOTA**

Información útil que ayuda a los usuarios a comprender u obtener beneficios del refrigerador. Estas señales de advertencia se incluyen aquí para evitar que usted o terceros sufran lesiones. Sígalas atentamente. Después de leer esta sección, consérvela en un lugar seguro para referencia futura.

## Advertencia sobre la State of California Proposition 65

### **ADVERTENCIA**

Cáncer y Daño Reproductivo - [www.P65Warnings.ca.gov](http://www.P65Warnings.ca.gov).

## Precauciones importantes de seguridad



**Advertencia: riesgo de incendio/materiales inflamables**

### **ADVERTENCIA**

- Se utiliza R-600a como refrigerante. Este producto contiene gas inflamable (Refrigerante R-600a), comuníquese con las autoridades locales para desechar este producto en forma segura.
- Para evitar la creación de una mezcla de gas-aire inflamable en caso de una pérdida en el circuito del refrigerante, el tamaño del lugar en el que se coloca el refrigerador depende de la cantidad de refrigerante utilizado. El lugar debe tener 35.3 pies<sup>3</sup> por cada 8 g de refrigerante R-600a en el electrodoméstico.
- La ubicación de instalación no debe estar expuesta a la luz solar directa ni cerca de ningún electrodoméstico o fuente de calor, tales como estufas, hornos u hornillas, radiadores, etc.



# Información sobre seguridad

- Si coloca dos productos uno junto al otro, por razones de seguridad, asegúrese de utilizar productos certificados en atmósferas de gas explosivas.
- Nunca debe poner en marcha un electrodoméstico que presente signos de haber sido dañado. Si tiene alguna inquietud, consulte a su distribuidor.
- Si el cable de alimentación está dañado, debe ser reemplazado por el fabricante, su agente de servicios o personas igualmente calificadas para evitar riesgos.
- Debe poder accederse al tomacorriente con facilidad para que el electrodoméstico pueda desenchufarse de la alimentación en caso de emergencia. Debe encontrarse fuera de la zona trasera del electrodoméstico.
- No almacene sustancias explosivas como latas de aerosoles con gases propelentes inflamables en este electrodoméstico.
- Cuando instale el electrodoméstico, asegúrese de que el cable de alimentación no esté atrapado ni dañado.
- No ubique varias regletas de tomacorrientes portátiles o unidades de alimentación móviles en la parte trasera del electrodoméstico.



## ADVERTENCIA

- Mantenga las aberturas de ventilación del gabinete o estructura incorporada del electrodoméstico libres de obstrucciones.
- No utilice dispositivos mecánicos ni cualquier otro medio para acelerar el proceso de descongelamiento que no sean aquellos recomendados por el fabricante.
- No dañe el circuito del refrigerante.
- No utilice electrodomésticos eléctricos dentro de los compartimentos de almacenamiento de alimentos del electrodoméstico, a menos que sean del tipo recomendado por el fabricante.



## ADVERTENCIA

- Existe el riesgo de que los niños queden encerrados. Antes de desechar su antiguo refrigerador o congelador:
  - Retire las puertas.
  - Deje los estantes en su lugar de manera tal que los niños no puedan trepar fácilmente.

### Este electrodoméstico está diseñado para uso doméstico y en lugares como

- zonas de cocina de tiendas, oficinas y otros entornos de trabajo
- granjas y zonas de uso de los clientes en hoteles, moteles u otros entornos de tipo residencial
- hospederías;
- banqueterías y eventos en instalaciones no minorista similares



---

## Señales de advertencia importantes para el transporte y el emplazamiento

---

### ADVERTENCIA

- Al transportar e instalar el electrodoméstico deberá tener cuidado de no dañar ninguna de las piezas del circuito del refrigerante.
  - La pérdida de refrigerante del tubo podría incendiarse o dañar los ojos. Si se detecta una fuga, manténgalo alejado de las llamas o de posibles fuentes de inflamación y ventile durante varios minutos el ambiente en el que se encuentra la unidad.
  - El electrodoméstico contiene una pequeña cantidad de refrigerante de isobutano (R-600a), un gas natural con alta compatibilidad ambiental, no obstante también inflamable.

## Advertencias muy importantes para la instalación

---

### ADVERTENCIA

- No instale el refrigerador en un lugar húmedo o donde pueda entrar en contacto con agua.
  - El aislamiento deficiente de las piezas eléctricas puede provocar una descarga eléctrica o un incendio.
- No exponga este refrigerador a la luz solar directa ni al calor de estufas, calefactores u otros electrodomésticos.
- No enchufe varios electrodomésticos y el refrigerador en la misma toma múltiple. El refrigerador debe conectarse siempre a un tomacorriente individual cuyo voltaje nominal coincida con el que se especifica en la placa de voltaje del refrigerador.
  - De esta manera se obtiene el mejor desempeño y también se evita que se sobrecarguen los circuitos del cableado de la casa, lo que podría sobrecalentar los cables y provocar un riesgo de incendio.
- Si el tomacorriente está flojo, no conecte el enchufe.
  - Existe el riesgo de que se produzca una descarga eléctrica o un incendio.
- No utilice un cable de alimentación que esté dañado o gastado en su extensión o en cualquiera de los extremos.
- No doble excesivamente el cable de alimentación ni coloque objetos pesados sobre él.
- No tire del cable de alimentación ni lo doble excesivamente.
- No retuerza ni amarre el cable de alimentación.
- No coloque el cable de alimentación sobre un objeto metálico; no coloque sobre él ningún objeto pesado; no lo coloque entre objetos ni lo empuje hacia el espacio que hay detrás del electrodoméstico.
- Al mover el refrigerador, tenga cuidado de no enroscar ni dañar el cable de alimentación.
  - Esto podría causar una descarga eléctrica o un incendio.
- Nunca desenchufe el refrigerador jalando el cable de alimentación. Siempre sostenga el enchufe con firmeza y jale para extraerlo del tomacorriente.
  - Los daños al cable pueden provocar un cortocircuito, un incendio o una descarga eléctrica.
- No instale este electrodoméstico cerca de calefactores o materiales inflamables.
- No instale este electrodoméstico en un lugar donde pueda haber fugas de gas.
  - Esto podría causar una descarga eléctrica o un incendio.
- Antes de usarse, el refrigerador debe ubicarse e instalarse de manera apropiada de acuerdo con las instrucciones de este manual.





# Información sobre seguridad

---

- Conecte el enchufe en la posición correcta con el cable colgando hacia abajo.
  - Si conecta el enchufe al revés, el cable puede cortarse y provocar un incendio o una descarga eléctrica.
- Asegúrese de que el enchufe no esté aplastado ni haya sido dañado por la parte posterior del refrigerador.
- Mantenga los materiales de empaque fuera del alcance de los niños.
  - Existe el riesgo de muerte por asfixia si un niño se coloca los materiales de empaque en la cabeza.
- El electrodoméstico debe colocarse de manera tal que se pueda acceder al enchufe después de la instalación.
  - No seguir esta recomendación puede causar una descarga eléctrica o un incendio debido a una fuga de electricidad.
- No instale este electrodoméstico en un lugar húmedo, engrasado o sucio, o en un sitio con exposición directa al sol o al agua (lluvia).
  - El aislamiento deficiente de las piezas eléctricas puede provocar una descarga eléctrica o un incendio.
- Si ingresaran grandes cantidades de polvo o agua al refrigerador, desconecte el cable de alimentación y comuníquese con un Centro de Servicio de Samsung Electronics.
  - Si no lo hace, existe el riesgo de que se produzca un incendio.
- No se pare sobre el electrodoméstico ni le coloque objetos encima (tales como ropa, velas o cigarrillos encendidos, platos, productos químicos, objetos metálicos, etc.).
  - Esto podría causar una descarga eléctrica, un incendio, problemas con el producto o lesiones.
- Es necesario quitar toda la película plástica protectora antes de enchufar el producto por primera vez.
- El refrigerador debe estar conectado a tierra de manera segura.
  - Siempre asegúrese de haber conectado el refrigerador a tierra antes de intentar examinar o reparar alguna pieza. Las fugas de energía pueden provocar una descarga eléctrica grave.
- Nunca utilice como conexión a tierra tubos de gas, líneas telefónicas ni otras posibles fuentes de atracción de rayos.
  - El refrigerador debe estar conectado a tierra para evitar cualquier fuga de energía o descarga eléctrica provocada por fugas de corriente del refrigerador.
  - La fuga de corriente podría causar descargas eléctricas, incendios, explosiones o problemas con el producto.
- Conecte bien el enchufe a la toma de pared. No utilice enchufes o cables de alimentación dañados ni enchufes de pared flojos.
  - Esto podría causar una descarga eléctrica o un incendio.
- Únicamente un técnico calificado o compañía de reparaciones debe estar autorizado para cambiar el fusible del refrigerador.
  - No seguir esta recomendación, podría causar una descarga eléctrica o lesiones.







---

## Precauciones para la instalación

---

### PRECAUCIÓN

- Deje espacio suficiente alrededor del refrigerador e instálelo sobre una superficie plana.
  - Mantenga libre de obstáculos el espacio de ventilación en el gabinete o la estructura de montaje del electrodoméstico.
- Una vez que haya instalado el refrigerador y lo haya encendido, permita que funcione durante 2 horas antes de cargarlo con alimentos.
- Se recomienda que el refrigerador sea instalado por un técnico calificado o una compañía de servicios.
  - No seguir esta recomendación puede causar descargas eléctricas, incendios, explosiones, problemas con el producto o lesiones.
- Sobrecargar una de las puertas puede ocasionar la caída del refrigerador y provocar lesiones personales.

## Advertencias muy importantes para el uso

---

### ADVERTENCIA

- No conecte el enchufe en un tomacorriente con las manos mojadas.
  - Esto podría causar una descarga eléctrica.
- No coloque objetos en la parte superior de la unidad.
  - Cada vez que abra o cierre la puerta, estos podrían caerse y provocar lesiones personales o daños materiales.
- No coloque las manos, los pies ni objetos metálicos (tales como palillos chinos, etc.) en la parte inferior o posterior del refrigerador.
  - Esto podría causar una descarga eléctrica o lesiones personales.
  - Algunos bordes filosos podrían provocar lesiones personales.
- No toque las paredes internas del congelador ni los productos almacenados en este con las manos mojadas.
  - Esto puede provocar quemaduras por frío.
- No coloque un recipiente con agua sobre el refrigerador.
  - Si se derrama, existe el riesgo de que se produzca un incendio o una descarga eléctrica.
- No almacene sustancias u objetos volátiles o inflamables (benceno, solvente, gas propano, alcohol, éter, gas LP ni cualquier otro producto de este tipo) en el refrigerador.
  - Este refrigerador se debe utilizar solo para almacenar alimentos.
  - Esto podría causar un incendio o una explosión.
- Se deberá vigilar a los niños para asegurarse de que no jueguen con el electrodoméstico.
  - Aleje los dedos de los puntos de agarre. Los espacios entre las puertas y el gabinete son inevitablemente pequeños. Abra las puertas con cuidado si hay niños cerca.
- No permita que los niños se cuelguen de la puerta ni de los compartimentos de la puerta. Pueden producirse lesiones graves.
- No permita que los niños ingresen al refrigerador. Podrían quedar atrapados.
- No coloque las manos debajo del electrodoméstico.
  - Es posible que algunas puntas filosas le provoquen lesiones.





# Información sobre seguridad

- No almacene en el refrigerador productos farmacéuticos, materiales científicos ni productos sensibles a la temperatura.
  - No se deben almacenar productos que requieran controles estrictos de temperatura.
- No coloque ni utilice aparatos eléctricos dentro del refrigerador/congelador, a menos que sean del tipo recomendado por el fabricante.
- En caso de sentir olor a humo, desconecte el enchufe de inmediato y comuníquese con un Centro de Servicio de Samsung Electronics.
- Si ingresaran grandes cantidades de polvo o agua al refrigerador, desenchufe el cable de alimentación y comuníquese con el Centro de Servicio de Samsung Electronics.
  - Si no lo hace, existe el riesgo de que se produzca un incendio.
- No permita que los niños se paren sobre un cajón.
  - El cajón se puede romper y los niños pueden caerse.
- No deje las puertas del refrigerador abiertas si el refrigerador no está siendo vigilado y no permita que los niños ingresen en el refrigerador.
- No permita que los bebés ni los niños ingresen al cajón.
  - Esto puede provocar muerte por asfixia debido al encierro o lesiones personales.
- No sobrecargue el refrigerador con comida.
  - Cuando abra la puerta, algún elemento podría caerse y provocar lesiones personales o daños materiales.
- No pulverice material volátil, tal como un insecticida, sobre la superficie del electrodoméstico.
  - Además de ser perjudicial para los seres humanos, puede causar una descarga eléctrica, un incendio o problemas con el producto.
- No utilice ni coloque ninguna sustancia sensible a la temperatura, tales como pulverizadores inflamables, objetos inflamables, hielo seco, medicamentos o productos químicos, cerca o dentro del refrigerador.
- No utilice un secador de cabello para secar el interior del refrigerador. No coloque velas encendidas en el refrigerador para eliminar los malos olores.
  - Esto podría causar una descarga eléctrica o un incendio.
- No se pare sobre el electrodoméstico ni le coloque objetos encima (tales como ropa, velas o cigarrillos encendidos, platos, productos químicos, objetos metálicos, etc.). Esto podría causar una descarga eléctrica, un incendio, problemas con el producto o lesiones. No coloque un recipiente con agua sobre el electrodoméstico.
  - Si se derrama, existe el riesgo de que se produzca un incendio o una descarga eléctrica.
- No mire fijamente la lámpara LED UV durante mucho tiempo.
  - Los rayos ultravioletas podrían dañarle la visión.
- No coloque el estante del refrigerador al revés. El tope del estante no funcionará.
  - El estante de vidrio puede caerse y provocar lesiones.
- Aleje los dedos de los puntos de agarre. Los espacios entre las puertas y el gabinete son inevitablemente pequeños. Abra las puertas con cuidado si hay niños cerca.
- Si se detecta una fuga de gas, evite las llamas o posibles fuentes de ignición y ventile durante varios minutos la habitación en la que se encuentra el electrodoméstico.
  - No toque el electrodoméstico ni el cable de alimentación.
  - No utilice un ventilador.
  - Una chispa puede provocar una explosión o un incendio.
- Utilice solamente lámparas LED proporcionadas por el fabricante o sus agentes de servicio técnico.
- Las botellas se deben almacenar una junto a otra de manera tal que no se tumben ni se caigan.
- Este producto se debe utilizar solo para almacenar alimentos en un entorno doméstico.





- 
- No intente reparar, desensamblar ni modificar el refrigerador por su cuenta.
    - Las modificaciones que no han sido autorizadas pueden provocar problemas de seguridad. Para revertir una modificación no autorizada, cobraremos el costo completo de las piezas y mano de obra.
  - No utilice ningún fusible (tales como los de alambres de acero, de cobre, etc.) que no sea un fusible estándar.
  - Si es necesario reparar o volver a instalar el refrigerador, comuníquese con su Centro de Servicio Samsung más cercano.
    - No seguir esta recomendación puede causar una descarga eléctrica, un incendio, problemas con el producto o lesiones.
  - Si la lámpara LED interior o exterior se ha apagado, comuníquese con el Centro de Servicio más cercano.
  - En caso de sentir olor a quemado o a humo en el refrigerador, desenchúfelo de inmediato y comuníquese con un Centro de Servicio Samsung.
    - No seguir esta recomendación podría causar una descarga eléctrica o un incendio.
  - Desenchufe el refrigerador antes de cambiar las lámparas internas.
    - Si no lo hace, existe el riesgo de que se produzca una descarga eléctrica.
  - Si le resulta difícil cambiar una luz que no sea de LED, comuníquese con un Centro de Servicio de Samsung.
  - Si el producto cuenta con lámparas LED, no desensamble las cubiertas de la lámpara y las lámparas LED usted mismo.
    - Comuníquese con un Centro de Servicio de Samsung.
  - Conecte bien el enchufe a la toma de pared.
  - No utilice enchufes o cables de alimentación dañados ni enchufes de pared flojos.
    - Esto podría causar una descarga eléctrica o un incendio.



# Información sobre seguridad

## Precauciones de uso

### PRECAUCIÓN

- No vuelva a congelar alimentos que se hayan descongelado completamente.
- Para obtener el mejor desempeño del producto:
  - No coloque alimentos muy cerca de las rejillas de ventilación en la parte posterior del refrigerador, ya que pueden obstruir la libre circulación del aire en el compartimento del refrigerador.
  - Envuelva los alimentos adecuadamente o colóquelos en recipientes herméticos antes de almacenarlos en el refrigerador.
  - Cumpla con los tiempos máximos de almacenamiento y las fechas de vencimiento de los alimentos congelados.
- No coloque recipientes ni botellas de vidrio ni bebidas carbonatadas en el congelador.
  - El recipiente puede congelarse y romperse, y esto puede ocasionar lesiones.
- Garantía de servicio y modificación.
  - El servicio de garantía de Samsung no cubre los cambios o las modificaciones realizadas por un tercero a este electrodoméstico; Samsung tampoco es responsable de los problemas relacionados con la seguridad que puedan surgir a causa de modificaciones hechas por terceros.
- No obstruya las rejillas de ventilación dentro del refrigerador.
  - Si las rejillas de ventilación están tapadas, en particular con una bolsa de plástico, el refrigerador se puede sobrecongelar. Si el período de enfriamiento es demasiado prolongado, el filtro de agua puede romperse y provocar fugas de agua.
- Si se desconecta el refrigerador del suministro de energía, espere al menos cinco minutos antes de volver a enchufarlo.
- Si entraran grandes cantidades de agua al refrigerador, desenchúfelo y comuníquese con un Centro de Servicio Samsung.
- No golpee ni aplique una fuerza excesiva sobre ninguna superficie de vidrio.
  - Un vidrio roto puede causar lesiones personales o daños materiales.
- Si el refrigerador se inunda, desconecte la alimentación del refrigerador y comuníquese con el centro de servicios Samsung más cercano.
  - Existe el riesgo de que se produzca una descarga eléctrica o un incendio.
- No guarde aceite vegetal en los compartimentos de la puerta del refrigerador. El aceite puede solidificarse, y modificar su sabor y la facilidad de uso. Asimismo, el envase abierto puede gotear y el aceite vertido puede causar grietas en el compartimento de la puerta. Una vez abierto un envase de aceite, es mejor almacenarlo en un lugar fresco y a la sombra, como un armario o alacena.
  - Ejemplos de aceite vegetal: aceite de oliva, de maíz, de semilla de uva, etc.

---

## Precauciones para la limpieza

---

### PRECAUCIÓN

- No pulverice con agua directamente dentro o fuera del refrigerador.
  - Existe el riesgo de que se produzca un incendio o una descarga eléctrica.
- No utilice un secador de cabello para secar el interior del refrigerador.
- No coloque velas encendidas en el refrigerador para eliminar los malos olores.
  - Esto podría causar una descarga eléctrica o un incendio.
- No rocíe productos de limpieza directamente sobre el visor.
  - Las letras impresas en el visor pueden borrarse.
- Si cualquier sustancia extraña, tal como agua, ingresa en el refrigerador, desenchúfelo y comuníquese con su Centro de Servicio Samsung más cercano.
  - No seguir esta recomendación podría causar una descarga eléctrica o un incendio.
- Use un paño seco y limpio para retirar cualquier sustancia extraña o polvo de las clavijas del enchufe. No utilice un paño mojado ni húmedo para limpiar el enchufe.
  - De lo contrario, existe el riesgo de que se produzca un incendio o una descarga eléctrica.
- No limpie el refrigerador rociando agua directamente sobre él.
- No limpie el refrigerador con benceno, disolvente o Clorox (blanqueador).
  - Pueden dañar la superficie del refrigerador y provocar un incendio.
- Nunca coloque los dedos ni otros objetos en la salida del dispensador.
  - Puede provocar lesiones personales o daños materiales.
- Antes de limpiar o realizar el mantenimiento, desenchufe el refrigerador del enchufe de pared.
  - No seguir esta recomendación podría causar una descarga eléctrica o un incendio.
- Utilice una esponja limpia o un paño suave y un detergente neutro disuelto en agua templada para limpiar el refrigerador.
- No utilice limpiadores abrasivos ni muy fuertes, como limpiacristales, limpiadores corrosivos, líquidos inflamables, ácido clorhídrico, ceras limpiadoras, detergentes concentrados, blanqueadores o limpiadores que contengan petróleo en las superficies externas (puertas y paneles), piezas de plástico, revestimientos de puertas e interiores y juntas.
  - Pueden rayar o dañar el material.
- No limpie con agua caliente los estantes o las cubiertas de vidrio cuando estén fríos. Los estantes y las cubiertas de vidrio pueden romperse si se exponen a cambios bruscos de temperatura o a impactos como golpes o caídas.



# Información sobre seguridad

---

## Advertencias muy importantes para la eliminación de residuos

---

### **ADVERTENCIA**

- Si algún niño queda atrapado dentro del refrigerador, puede lastimarse o asfixiarse hasta morir.
- Deseche el material de empaque de este producto de forma tal que no resulte nocivo para el medio ambiente.
- Asegúrese de que ninguno de los tubos que se encuentran en la parte trasera del refrigerador estén dañados antes de desecharlos.
- Este producto contiene R-600a, un gas inflamable, que se utiliza como refrigerante. Comuníquese con las autoridades locales para desechar este producto de manera segura.
- Cuando deseche este refrigerador, retire los burletes y los pestillos de las puertas de manera tal que los niños pequeños o los animales no puedan quedar atrapados en el interior. Se deberá vigilar a los niños para asegurarse de que no jueguen con el electrodoméstico.
  - Si quedan atrapados dentro, los niños pueden lesionarse o sofocarse hasta morir.
- Se utiliza ciclopentano como aislante. Los gases del material de aislamiento requieren un procedimiento especial para desecharlos. Comuníquese con las autoridades locales para desechar este producto de manera que no resulte nocivo para el medio ambiente.
- Mantenga los materiales de empaque fuera del alcance de los niños, ya que pueden ser peligrosos para ellos.
  - Si un niño se coloca una bolsa en la cabeza, puede asfixiarse.



# Instalación

Siga las instrucciones cuidadosamente a fin de garantizar la instalación adecuada del refrigerador y de evitar accidentes antes de utilizarlo.

## ADVERTENCIA

- Utilice el refrigerador solamente para su uso previsto como se describe en este manual.
- Todas las reparaciones deben estar a cargo de un técnico calificado.
- Descarte el material de empaque del producto de acuerdo con la normativa local.
- A fin de evitar descargas eléctricas, desconecte el enchufe antes de realizar trabajos de mantenimiento o reemplazo de piezas.

## Descripción breve del refrigerador

El refrigerador y los componentes provistos pueden diferir de las ilustraciones en este manual según el modelo y el país.

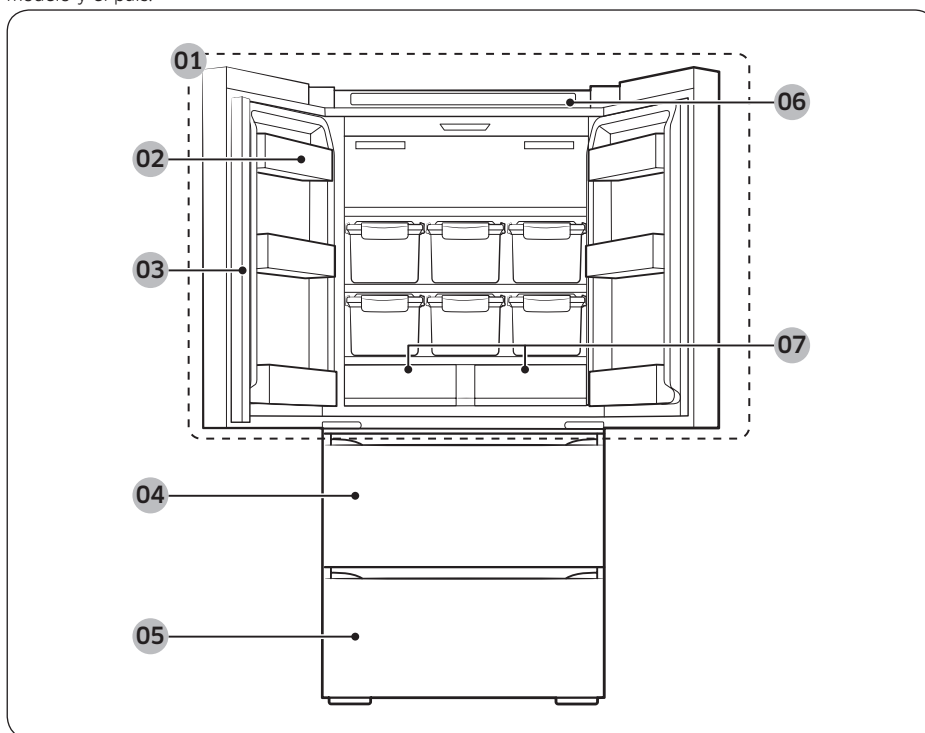

# Instalación

01 Compartimento superior

02 Compartimento de la puerta

03 Conservador de frío

04 Compartimento del medio

05 Compartimento inferior

06 Panel principal

07 Cajones del compartimento superior

\* solo para los modelos correspondientes

## **NOTA**

- Para una mayor eficiencia energética, asegúrese de que todos los estantes, cajones y canastos estén en su posición original.
- Al cerrar la puerta, asegúrese de que el conservador de hielo se encuentre en la posición correcta para impedir que se raye con la otra puerta.
- Si el conservador de hielo vertical está invertido, colóquelo en la posición correcta y cierre la puerta.
- Algunas veces puede aparecer humedad en el conservador de hielo.
- Si cierra una puerta por la fuerza, la otra puerta puede abrirse.
- Si la lámpara LED interna o externa no funcionan, comuníquese con un centro de servicio Samsung.
- Si la puerta quedara abierta demasiado tiempo, el LED interno superior titilará. Esto es normal.
- Presione el centro de la manija cuando abre y cierra la puerta del compartimento medio o inferior. Si no lo hace, los rieles de la puerta pueden dañarse y la puerta puede no abrir y cerrar correctamente.
- Si tiene dificultades para abrir la puerta del compartimento del medio o inferior, presione la puerta para cerrarla completamente, y jale nuevamente para abrirla.



---

## Instalación paso a paso

---

### PASO 1 Seleccione un lugar

---

Seleccione un lugar que:

- Tenga una superficie sólida, nivelada sin alfombrado ni pisos que puedan obstruir la ventilación
- Esté alejado de la luz solar directa
- Cuente con el lugar adecuado para abrir y cerrar la puerta
- Esté alejado de las fuentes de calor
- Cuente con lugar para realizar mantenimiento y reparaciones
- Cuente con un rango de temperatura de entre 50 °F (10 °C) y 109 °F (43 °C)

### PRECAUCIÓN

Si se instala el refrigerador junto a una pared fija, debe dejar una distancia mínima de 3 3/4" (95 mm) entre el refrigerador y la pared para poder abrir la puerta.

### NOTA

Para facilitar el desplazamiento del refrigerador hasta su ubicación final, asegúrese de medir el ancho y el alto de las entradas, los umbrales, los techos, las escaleras, y todo lo que deba considerarse para garantizar que el refrigerador pueda trasladarse de manera segura. El siguiente diagrama ilustra la altura y la profundidad exactas de su refrigerador (especificaciones de fábrica).

# Instalación

## Espacio libre

Consulte las siguientes cifras y tablas para conocer los requisitos de espacio para la instalación.

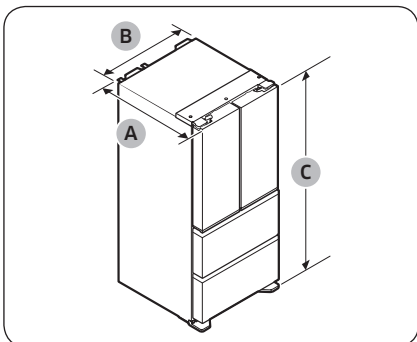

Modelo	RQ48*
Profundidad "A"	31 1/4" (794 mm)
Ancho "B"	31 3/4" (805 mm)
Altura total "C"	73" (1853 mm)

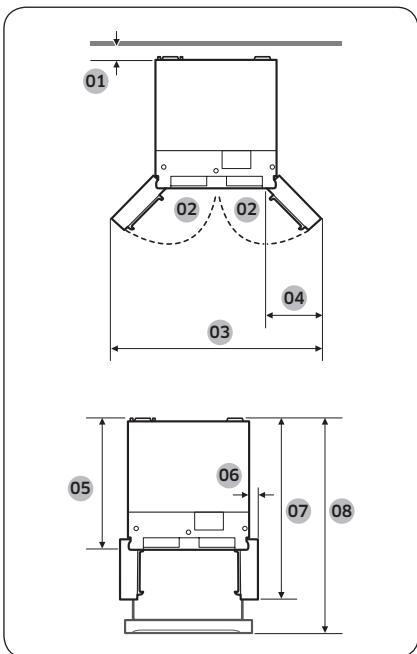

Modelo	RQ48*	
01	2" (50 mm)	
02	130°	
03	52 3/4" (1340 mm)	
04	10 3/4" (273 mm)	
05	26 1/2" (673 mm)	
06	2" (50 mm)	
07	43 1/2" (1102 mm)	
08	Compartimento del medio	47 7/8" (1216 mm)
	Compartimento inferior	50 5/8" (1284 mm)

### NOTA

Las medidas de la tabla anterior pueden variar ligeramente de las medidas reales según el método de medición y redondeo.

## PASO 2 Piso

Si el refrigerador no pasa por la puerta por su tamaño, consulte **PASO 3 Extracción de la puerta para la entrada**.

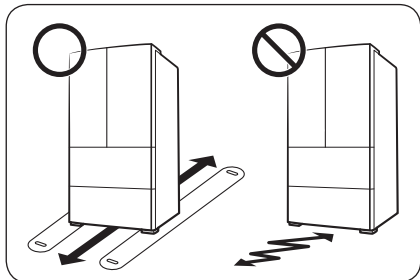

### NOTA

Para evitar que se dañe el piso, asegúrese de que las patas de nivelación delanteras estén en posición vertical.

- La superficie sobre la que se instalará el refrigerador debe soportar un refrigerador completamente cargado.
- A fin de proteger el piso, coloque un trozo de cartón por el recorrido del refrigerador hasta su ubicación final.
- Una vez que el refrigerador esté en su posición final, no lo mueva a menos que sea necesario a fin de proteger el piso. Si debe hacerlo, utilice un papel grueso o tela, como una alfombra vieja, en el recorrido por el que se lo desplazará.

# Instalación

## PASO 3 Extracción de la puerta para la entrada

Si el refrigerador no pasa por la entrada de su casa o de la cocina por una cuestión de tamaño, siga estas instrucciones para extraer y colocar nuevamente las puertas del refrigerador. Si no necesita retirar las puertas, vaya a la página 28 para continuar con el procedimiento de instalación.

### ADVERTENCIA

Desenchufe el cable de alimentación del refrigerador antes de retirar las puertas.

Herramientas necesarias (no provistas)

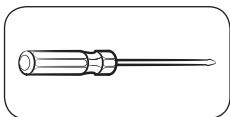

Destornillador Phillips

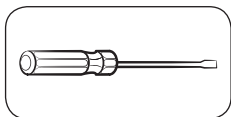

Destornillador de cabeza plana

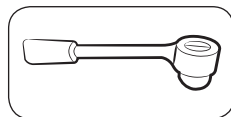

Llave de tubo  $\frac{3}{8}$ " (10 mm)

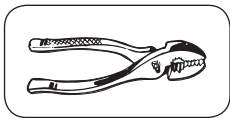

Pinzas

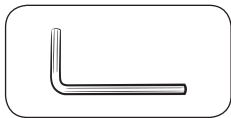

Llave Allen  $\frac{1}{4}$ " (5 mm)

## Retire las puertas del compartimento superior

### Puerta izquierda

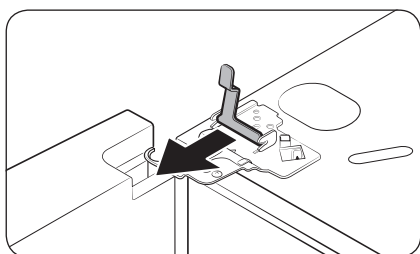
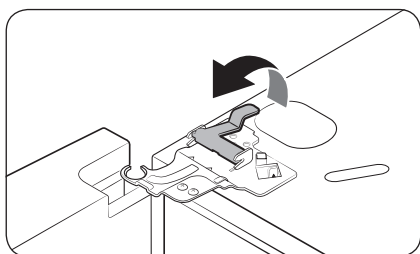
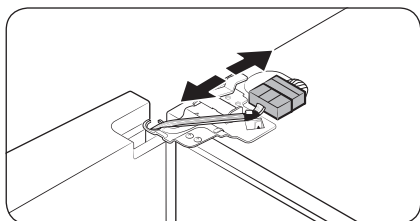
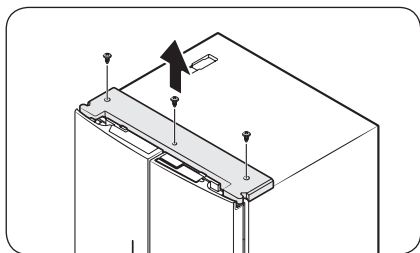

1. Con las puertas cerradas, utilice un destornillador Phillips para extraer los tornillos (x3) de la cubierta superior.
2. Desconecte los conectores de cables de la puerta izquierda.
3. Levante suavemente la abrazadera. A fin de evitar lesiones en los dedos, no aplique fuerza repentinamente sobre la abrazadera.
4. Jale la abrazadera para retirarla.

#### **NOTA**

Tenga cuidado de no dejar caer la abrazadera.

# Instalación

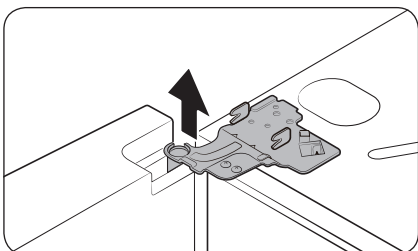

5. Abra la puerta a 90 grados. Mientras sostiene la puerta, levante y retire la bisagra superior. Tenga cuidado de no dañar los cables de los conectores al retirar la bisagra.

**NOTA**

Tenga cuidado de no dejar caer la bisagra.

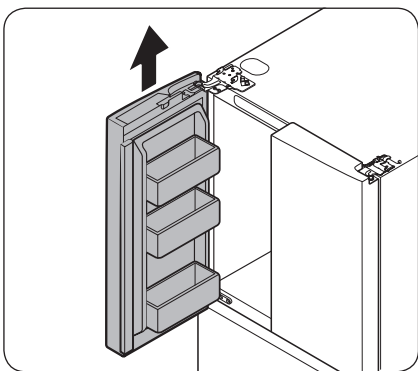

6. Suavemente levante la puerta en sentido vertical para retirarla. No use fuerza excesiva. La puerta puede caerse y provocar lesiones.
7. Coloque la puerta en una superficie plana.

**PRECAUCIÓN**

Coloque la puerta lentamente para evitar rayones.

Puerta derecha

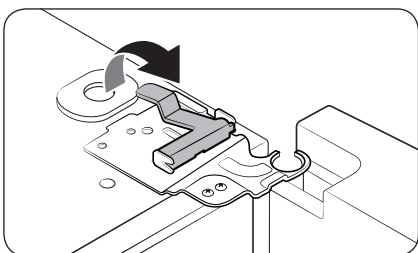

1. Levante suavemente la abrazadera. A fin de evitar lesiones en los dedos, no aplique fuerza repentinamente sobre la abrazadera.

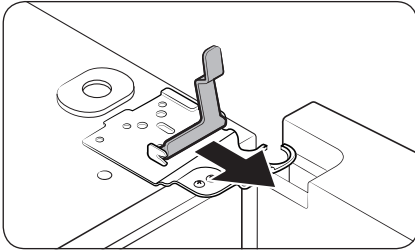

2. Jale la abrazadera para retirarla.

**NOTA**

Tenga cuidado de no dejar caer la abrazadera.

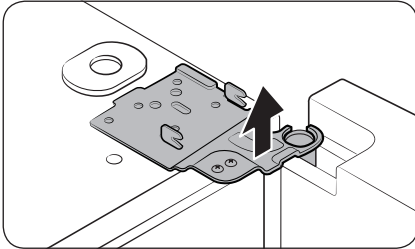

3. Abra la puerta a 90 grados. Mientras sostiene la puerta, levante y retire la bisagra superior. Tenga cuidado de no dañar los cables de los conectores al retirar la bisagra.

**NOTA**

Tenga cuidado de no dejar caer la bisagra.

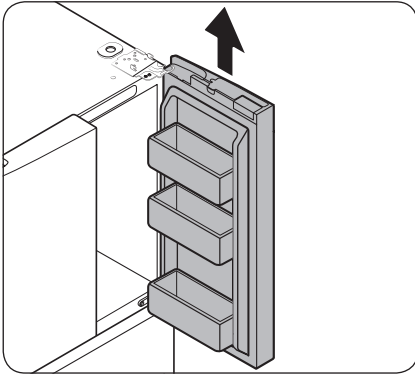

4. Suavemente levante la puerta en sentido vertical para retirarla. No use fuerza excesiva. La puerta puede caerse y provocar lesiones.  
5. Coloque la puerta en una superficie plana.

Para colocar nuevamente las puertas del compartimento superior

Una vez que haya instalado el refrigerador en su ubicación final, vuelva a colocar las puertas siguiendo las instrucciones para retirar las puertas en orden inverso.

# Instalación

Retire las puertas del compartimento del medio

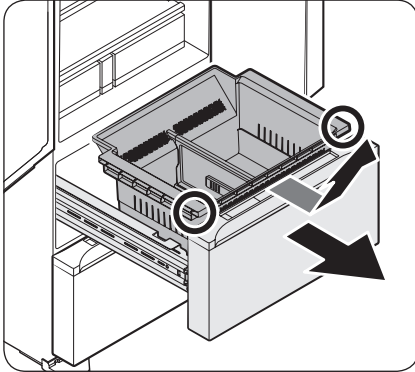

1. Abra completamente la puerta del compartimento del medio, y luego jale y levante la cesta para retirarla.

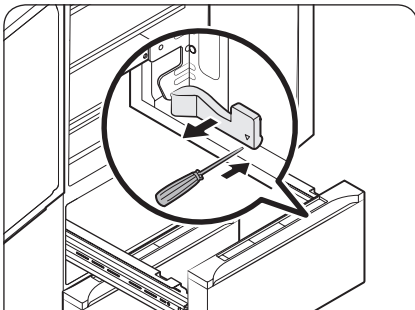

2. Utilice un destornillador de punta chata para quitar el lado inferior derecho de la cubierta del cable. Luego, desconecte el conector de cables.

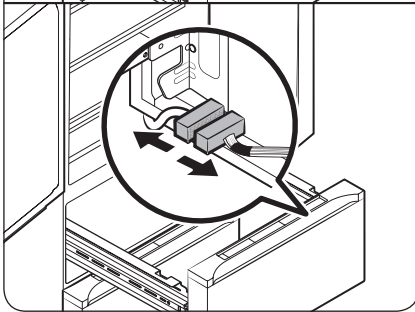



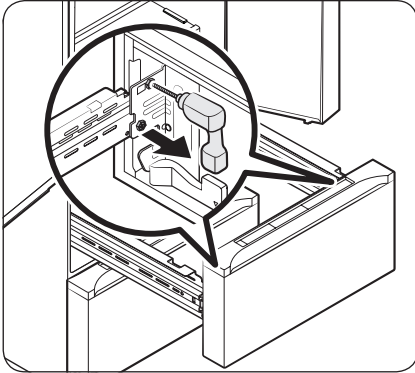

3. Extraiga los cuatro tornillos M10. (Consulte la figura para la ubicación).

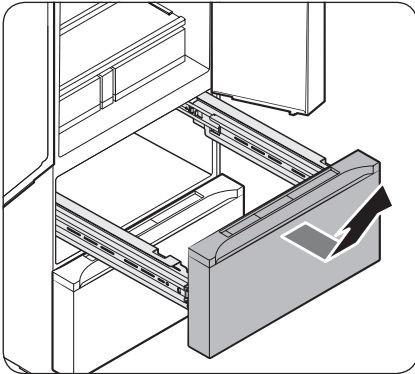

4. Mientras sostiene la parte inferior del compartimento del medio, jale y levante la puerta para extraerla.

# Instalación

Retire las puertas del compartimento inferior.

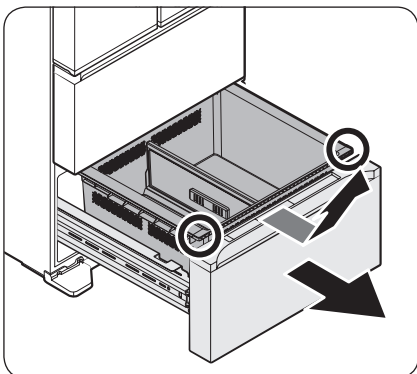

1. Abra completamente la puerta del compartimento inferior, y luego jale y levante la cesta para retirarla.

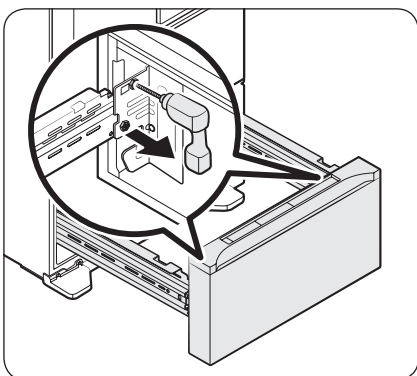

2. Extraiga los cuatro tornillos M10. (Consulte la figura para la ubicación).

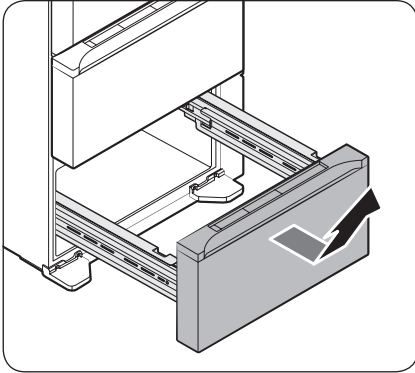

3. Mientras sostiene la parte inferior del compartimento inferior, jale y levante la puerta para extraerla.

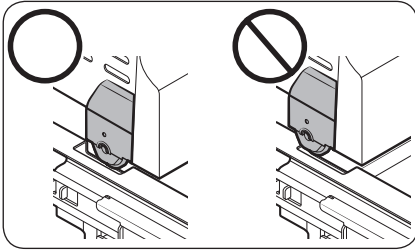

### ⚠ PRECAUCIÓN

- Tenga cuidado de no rayar ni abollar el conjunto de riel.
- Asegúrese de instalar las cestas de los compartimentos inferior/del medio en la posición correcta. De lo contrario, la puerta no podrá abrirse ni cerrarse correctamente, lo que provocará la acumulación de escarcha.
- No almacenar muchos productos en los compartimentos inferior/del medio. Esto hará que los compartimentos no se cierren correctamente y se acumule escarcha.

Para colocar nuevamente las puertas de los compartimentos inferior/del medio.

Una vez que el refrigerador esté instalado en su ubicación final, vuelva a colocar las puertas siguiendo las indicaciones anteriores en el orden inverso.

# Instalación

## PASO 4 Nivelación del refrigerador

### ⚠ PRECAUCIÓN

- Una vez instalado, el refrigerador debe estar nivelado sobre un piso plano y sólido. No nivelar el refrigerador puede provocar daños al refrigerador o lesiones personales.
- La nivelación debe realizarse con el refrigerador vacío. Asegúrese de que no haya alimentos dentro del refrigerador.
- Por razones de seguridad, ajuste la parte delantera un poco más elevada que la parte trasera.
- Si la parte trasera del refrigerador no está nivelada, coloque un objeto sólido en la parte inferior y repárela con cinta para nivelar.
- Cuando empuje el producto a su ubicación de instalación final, tenga cuidado de no dañar el piso.

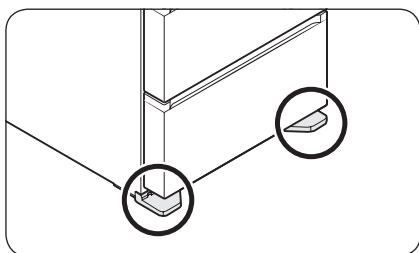

Si el refrigerador no se instala en un piso llano, puede que las puertas no estén alineadas.

- Las patas de nivelación están ubicadas en los lados derecho e izquierdo, debajo de la puerta del compartimento inferior.

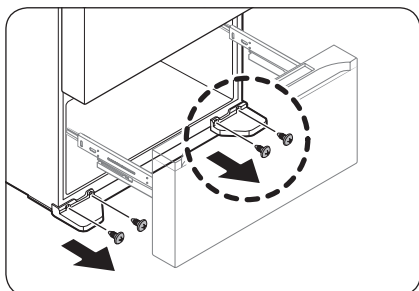

1. Abra completamente la puerta del compartimento inferior, y utilice un destornillador Phillips para quitar los dos tornillos de cada cubierta de las patas de nivelación.

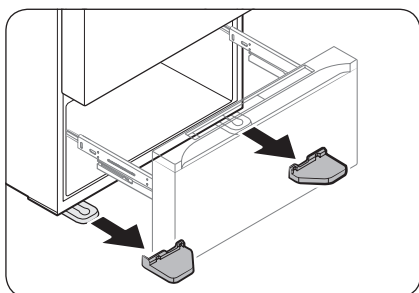

2. Retire las cubiertas de las patas de nivelación.

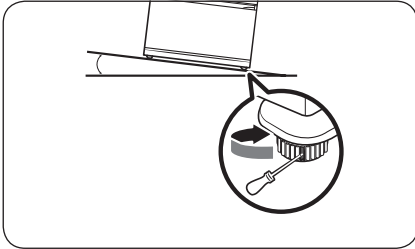
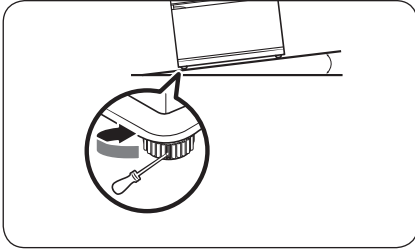

3. Inserte un destornillador de punta chata en el orificio de la pata niveladora, luego gire a la izquierda o derecha para ajustar el nivel.

### **PRECAUCIÓN**

Asegúrese de verificar y ajustar el nivel cuando ambas patas niveladoras estén en el piso.

### **NOTA**

Gire a la izquierda la pata niveladora para elevarla o a la izquierda para bajarla.

# Instalación

## PASO 5 Ajuste la altura de la puerta

### Tipo A

- Antes de alinear la altura de la puerta, asegúrese de que el refrigerador esté nivelado. Para ello, utilice las patas de nivelación.
- Puede usar la palanca de ajuste de altura en la parte inferior de la puerta derecha del refrigerador.

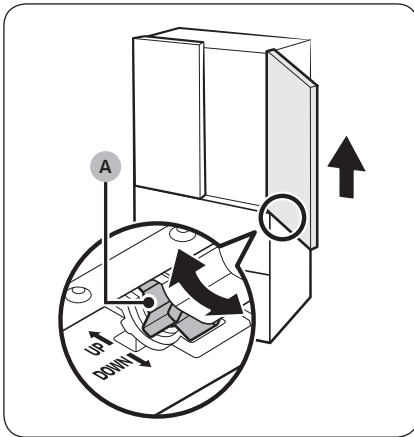

- Gire la **palanca de ajuste de altura (A)** hasta que las dos puertas estén alineadas en la parte superior. Gire la palanca hacia la posición UP (ARRIBA) (como está marcado) para levantar la puerta derecha, y gírela hacia la posición DOWN (ABAJO) (como está marcado) para bajar la puerta.
- Levante ligeramente la puerta del refrigerador para facilitar la alineación. La altura máxima ajustable es de 3 mm.
  - La palanca no superará el límite máximo de giros. Podría hacer ruido si se la gira demasiado.
  - Una altura excesiva podría interferir con la cubierta de la bisagra superior de la puerta del refrigerador.
- Si alinea la altura de la puerta con los compartimentos vacíos y, luego, almacena artículos en ellos, las alturas podrían volver a diferir. Si esto sucede, siga los pasos anteriores para volver a alinear las puertas.

## Tipo B

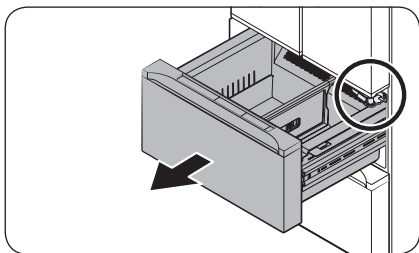

1. Abra completamente la puerta del compartimento del medio para dejar al descubierto la bisagra inferior de la puerta del compartimento superior.

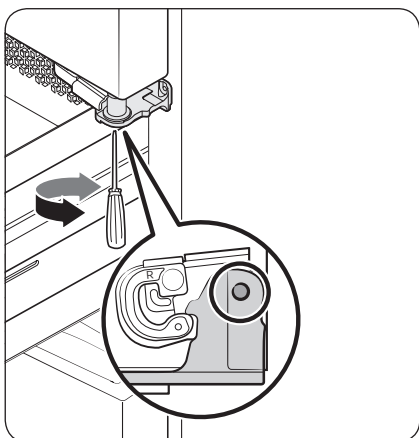

2. Inserte un destornillador Phillips en el eje de la bisagra, y luego gire el destornillador en el sentido de las agujas del reloj o en el sentido contrario para ajustar la altura de la puerta.

### **NOTA**

Solo puede ajustar la altura de la puerta derecha para alinearla a la puerta izquierda, que está fija.

## **PRECAUCIÓN**

No eleve la puerta en demasía. La puerta puede entrar en contacto y dañar la cubierta superior.



# Instalación

---

## PASO 6 Configuración inicial

---

Al completar los siguientes pasos, el refrigerador quedará en perfectas condiciones de funcionamiento.

1. Enchufe el cable de alimentación al tomacorriente para encender el refrigerador.
2. Abra la puerta y verifique que la luz interna se encienda.
3. Coloque la temperatura en el valor más frío y espere una hora. Luego, el refrigerador comenzará a enfriarse y el motor funcionará adecuadamente.
4. Espere hasta que el refrigerador se enfríe lo suficiente para utilizarlo.

### NOTA

Puede tardar más tiempo en enfriarse si almacena alimentos en el refrigerador.

## PASO 7 Verificación final

---

Una vez finalizada la instalación, confirme que:

- El refrigerador esté enchufado al tomacorriente y correctamente conectado a tierra.
- El refrigerador esté instalado sobre una superficie plana y nivelada con un espacio libre razonable con respecto a paredes y gabinetes.
- El refrigerador esté nivelado y apoyado firmemente en el piso.
- La puerta se abre y cierra libremente y la luz interior se enciende automáticamente al abrir la puerta.





# Funcionamiento

## Panel principal

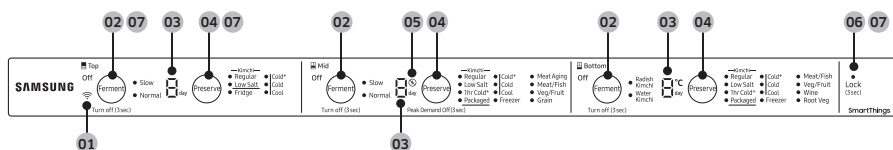

**01** Indicador de conexión Wi-Fi

**02** Ferment (Fermentación) (Superior / Medio / Inferior) / Turn Off (Apagar) (Superior / Medio / Inferior)

**03** Indicador de progreso

**04** Preserve (Preservación) (Superior / Medio / Inferior) / Peak Demand Off (Pico de demanda desactivado) (Medio)

**05** Indicador de Pico de demanda desactivado

**06** Lock (Bloqueo)

**07** Enfriamiento desactivado

**01** Indicador de conexión Wi-Fi (📶)

- Puede conectarse a una red a través de la aplicación SmartThings.
- El icono del Wi-Fi se enciende si el refrigerador se conecta correctamente al enrutador inalámbrico.
- Si el icono del Wi-Fi parpadea cuando abre y cierra la puerta del compartimento superior, esto indica que el refrigerador no está conectado a la aplicación SmartThings. Recomendamos conectar el refrigerador a la aplicación SmartThings si ve el icono del Wi-Fi parpadear.

### 📖 NOTA

Puede controlar y supervisar su refrigerador mediante la aplicación SmartThings. Para obtener más información, consulte la sección **SmartThings**.

# Funcionamiento

## 02 Fermentación (Compartimento superior / medio / inferior) / Apagar (Compartimento superior / medio / inferior)

Ferment (Fermentación)	Desbloquee el panel principal y presione <b>Ferment (Fermentación)</b> en el compartimento deseado para seleccionar un modo de fermentación para el kimchi. <ul style="list-style-type: none"><li>• Para el compartimento del medio y superior, cada vez que presiona <b>Ferment (Fermentación)</b> el modo cambia en el siguiente orden: Slow (Lento) &gt; Normal.</li><li>• Para el compartimento inferior, cada vez que presiona <b>Ferment (Fermentación)</b> el modo cambia en el siguiente orden: Radish Kimchi (Kimchi de rábano) &gt; Watery Kimchi (Kimchi aguado).</li></ul>
Turn off (Apagar) (3 sec (3 seg))	Desbloquee el panel principal y mantenga presionado <b>Ferment (Fermentación)</b> en el compartimento deseado por 3 segundos para apagarlo. <ul style="list-style-type: none"><li>• Para apagar el compartimento nuevamente, presione <b>Ferment (Fermentación)</b> o <b>Preserve (Preservación)</b> del compartimento correspondiente.</li></ul>

## 03 Indicador de progreso

Se muestra el número de días restantes del modo Ferment (Fermentación) o Preserve (Preservación) seleccionado.

### **NOTA**

Los días restantes solo se muestran en algunos de los modos de Preserve (Preservación).



#### 04 Preservación (Compartimento superior / medio / inferior) / Pico de demanda desactivado (Compartimento del medio)

<p>Preserve (Preservación)</p>	<p>Desbloquee el panel principal y presione <b>Preserve (Preservación)</b> para seleccionar el modo de Preserve (Preservación) deseado.</p> <ul style="list-style-type: none"> <li>• Para el compartimento superior, cada vez que presiona <b>Preserve (Preservación)</b> el modo cambia en el siguiente orden: Regular-Cold (Frío normal) &gt; Regular-Cold+ (Frío normal+) &gt; Regular-Cool (Refrigeración regular) &gt; Low Salt-Cold (Frío salado bajo) &gt; Low Salt-Cold+ (Frío salado bajo+) &gt; Low Salt-Cool (Refrigeración salada baja) &gt; Fridge-Cold (Enfriamiento del refrigerador) &gt; Fridge-Cold+ (Enfriamiento del refrigerador+) &gt; Fridge-Cool (Refrigeración del refrigerador).</li> <li>• Para el compartimento del medio, cada vez que presiona <b>Preserve (Preservación)</b> el modo cambia en el siguiente orden: Regular-Cold (Frío normal) &gt; Regular-Cold+ (Frío normal+) &gt; Regular-Cool (Refrigeración regular) &gt; Low Salt-Cold (Frío salado bajo) &gt; Low Salt-Cold+ (Frío salado bajo+) &gt; Low Salt-Cool (Refrigeración salada baja) &gt; 1hr Cold+ (Frío 1hr+) &gt; Packaged (Empaquetado) &gt; Freezer-Cold (Enfriamiento del congelador) &gt; Freezer-Cold+ (Enfriamiento del congelador+) &gt; Freezer-Cool (Refrigeración del congelador) &gt; Meat Aging (Envejecimiento de la carne) &gt; Meat/Fish (Carne/Pescado) &gt; Veg/Fruit (Vegetales/Frutas) &gt; Grain (Grano).</li> <li>• Para el compartimento inferior, cada vez que presiona <b>Preserve (Preservación)</b> el modo cambia en el siguiente orden: Regular-Cold (Frío normal) &gt; Regular-Cold+ (Frío normal+) &gt; Regular-Cool (Refrigeración regular) &gt; Low Salt-Cold (Frío salado bajo) &gt; Low Salt-Cold+ (Frío salado bajo+) &gt; Low Salt-Cool (Refrigeración salada baja) &gt; 1hr Cold+ (Frío 1hr+) &gt; Packaged (Empaquetado) &gt; Freezer-Cold (Enfriamiento del congelador) &gt; Freezer-Cold+ (Enfriamiento del congelador+) &gt; Freezer-Cool (Refrigeración del congelador) &gt; Meat/Fish (Carne/Pescado) &gt; Veg/Fruit (Vegetales/Frutas) &gt; Wine (Vino) &gt; Root Veg (Vegetales de raíz).</li> </ul> <p> <b>NOTA</b> Para obtener más información sobre la temperatura de cada modo, consulte la sección <b>Temperatura de cada modo Preservación</b> en la página 41.</p>
<p>Peak Demand Off (Pico de demanda desactivado) (3 sec (3 seg))</p>	<p>Desbloquee el panel principal y mantenga presionado <b>Preserve (Preservación)</b> en el compartimento del medio durante 3 segundos para desactivar la función de pico de demanda.</p>

Funcionamiento

#### 05 Indicador de Pico de demanda desactivado

El icono se enciende cuando se desactiva la función de pico de demanda, y se apaga cuando la función se activa.





# Funcionamiento

---

## 06 Bloqueo

Con el panel principal desbloqueado, presione **Lock (Bloqueo)** para desbloquear el panel principal. El indicador de LED azul del botón se encenderá cuando el panel esté bloqueado.

Con el panel principal bloqueado, mantenga presionado **Lock (Bloqueo)** durante 3 segundos para desbloquearlo. El indicador de LED azul del botón se apagará cuando el panel esté desbloqueado.

## 07 Enfriamiento desactivado

El modo Enfriamiento desactivado (también llamado modo Tienda) está diseñado para que lo usen los distribuidores cuando exhiben los refrigeradores en un comercio.

En el modo Enfriamiento desactivado, el motor del ventilador del refrigerador y las luces funcionan normalmente, pero los compresores no lo hacen, por lo tanto, el refrigerador y el congelador no se enfrían.

Para ingresar o salir del modo Enfriamiento desactivado, mantenga presionados **Ferment (Fermentación)**, **Preserve (Preservación)** (compartimento superior) y **Lock (Bloqueo)** simultáneamente por 5 segundos.

Cuando el modo Enfriamiento desactivado está activo, la alarma del refrigerador suena y el refrigerador muestra "0", "F", y "F" en el indicador de progreso.

### NOTA

- Si no se realiza ninguna acción durante un minuto luego de seleccionar un modo, el panel principal se bloqueará automáticamente.
- Si presiona un botón mientras el panel principal está bloqueado, el indicador LED del botón **Lock (Bloqueo)** parpadeará para indicar que el panel está bloqueado.





## Utilizar el modo Fermentación (Compartimento superior / medio / inferior)

- Mantenga presionado **Lock (Bloqueo)** durante 3 segundos para desbloquear el panel principal.
  - El indicador de LED azul del botón se apagará cuando el panel esté desbloqueado.
  - Si el compartimento deseado está apagado, debe encender el compartimento primero. Presione **Ferment (Fermentación)** en el compartimento correspondiente para encenderlo.
- Presione **Ferment (Fermentación)** en el compartimento deseado para seleccionar el modo de Ferment (Fermentación) deseada.
  - Para el compartimento superior y del medio, puede seleccionar Slow (Lento) o Normal.
  - Para el compartimento inferior, puede seleccionar Radish Kimchi (Kimchi de rábano) o Watery Kimchi (Kimchi aguado).
- Presione **Lock (Bloqueo)** para bloquear el panel principal.
  - Una vez completada la selección, el panel principal se bloqueará automáticamente luego de un minuto, incluso si no presiona **Lock (Bloqueo)**. (El indicador de LED azul del botón se encenderá cuando el panel esté bloqueado).
- Se muestra el número de días restantes del modo seleccionado de Ferment (Fermentación) en el indicador de progreso.
  - El modo Normal fermenta kimchi adecuadamente sin el riesgo de sobre fermentación.
  - Use el modo Slow (Lento) para fermentar kimchi a una temperatura baja mientras que enriquece su sabor.

Compartimento	Modo de fermentación	Tiempo programado de fermentación
Superior / Medio	Slow (Lento)	6 días
	Normal	3 días
Parte inferior	Watery Kimchi (Kimchi aguado)	8 días
	Radish Kimchi (Kimchi de rábano)	5 días

- Una vez que el proceso de fermentación finalizó, el refrigerador entrará en modo Regular-Cold (Frio normal). En este punto podrá disfrutar del fresco sabor del kimchi envejecido.

### PRECAUCIÓN

- El modo Ferment (Fermentación) brinda una fermentación óptima para el kimchi. Cuando utilice el modo Ferment (Fermentación) almacene un solo tipo de kimchi en cada compartimento. Si fermenta distintos tipos de kimchi juntos, no podrá sentir cada sabor adecuadamente.
- Antes de utilizar el modo Ferment (Fermentación) mueva los productos, como los vegetales, frutas, o la carne a otro compartimento para que no se echen a perder.



# Funcionamiento

## Sugerencias para la fermentación del kimchi

### Fermentación de kimchi dentro de un refrigerador de kimchi

- Utilice el modo Ferment (Fermentación). Una vez finalizado el proceso de fermentación, el refrigerador entrará automáticamente en el modo de Preserve (Preservación) Regular-Cold (Frío normal).
- El tiempo de fermentación está preprogramado para cada modo de Ferment (Fermentación) y no puede ser modificado.
- El número en el indicador de progreso representa los días restantes para que finalice la fermentación.

### Fermentación de kimchi en exteriores

- Una vez que el nivel de jugos del kimchi se eleva y se forman burbujas, almacene el kimchi dentro del refrigerador de kimchi.
- El almacenamiento del kimchi a baja temperatura después de haber fermentado un poco, le brindará un sabroso kimchi, rico en probióticos.
- Si fermenta kimchi en exteriores durante una estación típica para hacerlo (invierno) sabrá que el kimchi está maduro cuando:
  - el nivel de jugos del kimchi se eleva, y se forman burbujas.
  - el kimchi pierde el aroma de vegetales crudos, y tiene un sabor ácido.
  - el jugo sabe maduro, pero la col no sabe completamente madura. Una vez que comienza a ver estas señales, almacene el kimchi dentro del refrigerador de kimchi.

### NOTA

- El kimchi puede fermentarse a temperatura ambiente. Tenga en cuenta que, cuando se fermenta kimchi a temperatura ambiente, el tiempo de fermentación varía en función del tipo de kimchi, la salinidad, y la temperatura.
- Tenga cuidado de no exceder los 3 días cuando fermenta kimchi a temperatura ambiente.

Invierno (menor a 10 °C)	Verano (mayor a 20 °C)
En 3 días	En 1 día



---

### Sobre la temperatura de fermentación

- El tiempo de fermentación del kimchi varía en función de la cantidad de sal y de los tipos e ingredientes (aderezos).
- La concentración de sal es el factor más importante en la fermentación del kimchi. Toma más tiempo en madurar el kimchi si la concentración de sal es baja, y más tiempo si la concentración de sal es alta.
- El tiempo de fermentación también se ve afectado por los tipos y cantidades de aderezos utilizados para dar sabor al kimchi, y a sus patrones alimentarios y su ubicación. La utilización de grandes cantidades de ingredientes como el ajo, mariscos (ostras, camarones crudos, corvina, pez sable, etc.), cebollas, pimienta roja seca en polvo, pepinos, y cebollas de verdeo, aceleran el proceso de fermentación. Sin embargo, agregar ingredientes como cebollín, mostaza parda, y ginseng hace más lento el proceso de fermentación.

#### **NOTA**

- La activación del modo de Ferment (Fermentación) inicia el proceso de fermentación para todo el compartimento. Antes de activar el modo Ferment (Fermentación) en el compartimento deseado, quite los demás productos y solo almacene kimchi fresco que necesite fermentar.
- El grado de fermentación puede variar según el tipo de kimchi, la salinidad (cantidad de sal), y la época del año. Pruebe el sabor de su kimchi periódicamente durante el proceso de fermentación y si su kimchi está maduro, puede iniciar el modo Preserve (Preservación).
- Puede que el kimchi no se sienta frío durante el proceso de fermentación. Sin embargo, cuando el refrigerador entre en el modo de Preserve (Preservación) Regular-Cold (Frío normal) al final del proceso de fermentación, el kimchi estará frío.
- Si prefiere el kimchi crudo, puede omitir el proceso de fermentación y utilizar el modo Preserve (Preservación) de inmediato.



# Funcionamiento

## Utilizar el modo de Preservación (Compartimento superior / medio / inferior)

1. Mantenga presionado **Lock (Bloqueo)** durante 3 segundos para desbloquear el panel principal.
  - El indicador de LED azul del botón se apagará cuando el panel esté desbloqueado.
  - Si el compartimento deseado está apagado, debe encender el compartimento primero. Presione **Ferment (Fermentación)** o **Preserve (Preservación)** en el compartimento correspondiente para encenderlo.
2. Presione **Preserve (Preservación)** en el compartimento deseado para seleccionar el modo de Preserve (Preservación) deseado.
  - Presione **Preserve (Preservación)** en el compartimento superior, medio o inferior y seleccione el modo deseado de Regular-Cold (Frío normal), Regular-Cold+ (Frío normal+), Regular-Cool (Refrigeración normal), Low Salt-Cold (Frío salado bajo), Low Salt-Cold+ (Frío salado bajo+), Low Salt-Cool (Frío salado bajo), 1hr Cold+ (Frío 1hr+), o Packaged (Empaquetado).
3. Presione **Lock (Bloqueo)** para bloquear el panel principal.
  - Una vez completada la selección, el panel principal se bloqueará automáticamente luego de un minuto, incluso si no presiona **Lock (Bloqueo)**. (El indicador de LED azul del botón se encenderá cuando el panel esté bloqueado).

### PRECAUCIÓN

- Cuando almacene kimchi, siempre asegúrese de que la puerta del refrigerador esté completamente cerrada. Si hay una sustancia extraña en la unión de la puerta, el kimchi se volverá ácido rápidamente.
- No almacene kimchi en una bolsa de plástico. El kimchi puede congelarse, o la bolsa de plástico puede quebrarse por el gas generado durante el proceso de fermentación. Utilice recipientes adecuados para kimchi.

### NOTA

- Para preservar el kimchi por más tiempo, active 2 a 3 horas antes el modo de Preserve (Preservación) deseado para el compartimento seleccionado. Asegúrese de que el compartimento esté correctamente enfriado antes de almacenar su kimchi. También, absténgase de abrir la puerta del refrigerador de kimchi con frecuencia. Abrir la puerta del refrigerador de kimchi con frecuencia puede hacer que cambie la temperatura lo que afectará el sabor del kimchi y hará que se vuelva ácido rápidamente.
- Cuando almacene kimchi, se pueden formar escarcha o gotas de agua dentro del refrigerador de kimchi. Se pueden formar escarcha o gotas de agua por abrir y cerrar la puerta del refrigerador de kimchi con frecuencia o por el calor residual de los alimentos almacenados en el refrigerador. La escarcha y las gotas de agua tienen efecto de mantener los alimentos húmedos en todo momento y no causan problemas.
- Cuando almacena kimchi, verifique los contenedores luego de los primeros 2 o 3 días para asegurarse de que no se derramen los jugos. No debe haber derrames de jugos al almacenar kimchi por un largo tiempo.
- Los alimentos almacenados pueden congelarse en los modos Regular-Cold+ (Frío normal+) o Low Salt-Cold+ (Frío salado bajo+) y debe verificar los alimentos dentro de las 12 a 24 horas. Si una pequeña capa de hielo se formó sobre el kimchi, seleccione los modos Regular-Cold (Frío normal), Regular-Cool (Refrigeración normal), o Low Salt-Cool (Frío bajo salado).



## Temperatura de cada modo Preservación

Compartimento	Modo		Temperatura	
			°C	°F
Parte superior	Regular (Normal)	Cold+ (Frío+)	-1.8 °C	28 °F
		Cold (Frío)	-1.3 °C	29 °F
		Cool (Fresco)	-0.8 °C	30 °F
	Low Salt (Salado bajo)	Cold+ (Frío+)	-0.8 °C	30 °F
		Cold (Frío)	-0.5 °C	31 °F
		Cool (Fresco)	-0.2 °C	32 °F
	Fridge (Refrigerador)	Cold+ (Frío+)	0.0 °C	32 °F
		Cold (Frío)	2.0 °C	36 °F
		Cool (Fresco)	5.0 °C	41 °F
Segundo nombre	Regular (Normal)	Cold+ (Frío+)	-1.8 °C	28 °F
		Cold (Frío)	-1.3 °C	29 °F
		Cool (Fresco)	-0.8 °C	30 °F
	Low Salt (Salado bajo)	Cold+ (Frío+)	-0.8 °C	30 °F
		Cold (Frío)	-0.5 °C	31 °F
		Cool (Fresco)	-0.2 °C	32 °F
	1hr Cold+ (Frío 1hr+)		-1.3 °C	29 °F
	Packaged (Empaquetado)		-5.0 °C	23 °F
	Freezer (Congelador)	Cold+ (Frío+)	-21.0 °C	-6 °F
		Cold (Frío)	-19.0 °C	-2 °F
		Cool (Fresco)	-17.0 °C	1 °F
	Meat/Fish (Carne/Pescado)		-5.0 °C	23 °F
	Meat Aging (Envejecimiento de la carne)		3.0 °C	37 °F
	Veg/Fruit (Vegetales/Frutas)		3.0 °C	37 °F
	Grain (Grano)		5.0 °C	41 °F

# Funcionamiento

Compartimento	Modo		Temperatura	
			°C	°F
Parte inferior	Normal (Normal)	Cold+ (Frío+)	-1.8 °C	28 °F
		Cold (Frío)	-1.3 °C	29 °F
		Cool (Fresco)	-0.8 °C	30 °F
	Low Salt (Salado bajo)	Cold+ (Frío+)	-0.8 °C	30 °F
		Cold (Frío)	-0.5 °C	31 °F
		Cool (Fresco)	-0.2 °C	32 °F
	1hr Cold+ (Frío 1hr+)		-1.3 °C	29 °F
	Packaged (Empaquetado)		-5.0 °C	23 °F
	Freezer (Congelador)	Cold+ (Frío+)	-21.0 °C	-6 °F
		Cold (Frío)	-19.0 °C	-2 °F
		Cool (Fresco)	-17.0 °C	1 °F
	Meat/Fish (Carne/Pescado)		-5.0 °C	23 °F
	Veg/Fruit (Vegetales/Frutas)		3.0 °C	37 °F
	Wine (Vino)		10.0 °C	50 °F
Root Veg (Vegetales de raíz)		13.0 °C	55 °F	



## Sugerencias para el almacenamiento del kimchi

Elija el modo de Preserve (Preservación) adecuado de acuerdo con el tipo o la receta de kimchi. Utilizar un modo de Preserve (Preservación) inadecuado puede hacer que el kimchi se congele o se vuelva ácido.

- Si se almacena kimchi soso y salado en el mismo compartimento, seleccione el modo de Preserve (Preservación) adecuado para el kimchi soso para evitar el congelamiento.

## Sugerencias para la selección de temperatura

### Kimchi normal

Tipo de kimchi y salinidad (%)	Modo de preservación (temperatura)		
	Frío+	Frío	Fresco
Kimchi salado (kimchi envejecido) 3.0 % y más (salado)	Óptimo	Adecuado	Adecuado
Kimchi normal (kimchi de col, kimchi de hoja de mostaza) 2.2-3.0 % (normal)	Puede congelarse	Óptimo	Adecuado

### Kimchi bajo en sal

Tipo de kimchi y salinidad (%)	Modo de preservación (temperatura)		
	Frío+	Frío	Fresco
Kimchi aguado (kimchi aguado de rabanitos de verano, kimchi aguado de rábano) 2.2 % y menos (soso)	Óptimo	Adecuado	Adecuado
Kimchi especial bajo en sal 0.7-1.5 % (soso)	Puede congelarse	Óptimo	Adecuado



# Funcionamiento

## Almacenamiento de kimchi a largo plazo

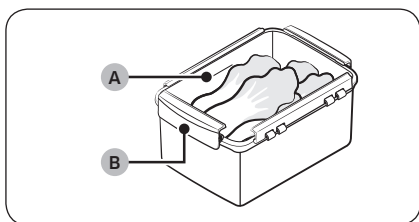

- No coloque el kimchi por encima de **línea máxima (A)** dentro del recipiente (o de las **lengüetas de cierre superiores (B)** de los contenedores metálicos). La sobrecarga de los recipientes de kimchi resultará en que se llene de gas el recipiente y se derramen los jugos. Si se derrama el jugo del kimchi, el aire exterior puede ingresar al recipiente y arruinar el kimchi.
- Empuje hacia abajo el kimchi para asegurarse de que no quede aire dentro, y de que el kimchi esté completamente sumergido en su jugo. La exposición del kimchi al aire puede formar levadura y que se desarrolle un olor desagradable. También se recomienda cubrir el kimchi utilizando hojas externas del col láminas de plástico para protegerlo de la exposición al aire.

## Utilizar el modo del refrigerador (Compartimento superior / medio / inferior)

Puede seleccionar uno de los modos de Fridge (Refrigerador) disponibles para almacenar productos como alimentos, vegetales, frutas o bebidas.

1. Mantenga presionado **Lock (Bloqueo)** durante 3 segundos para desbloquear el panel principal.
  - El indicador de LED azul del botón se apagará cuando el panel esté desbloqueado.
  - Si el compartimento deseado está apagado, debe encender el compartimento primero. Presione **Ferment (Fermentación)** o **Preserve (Preservación)** en el compartimento correspondiente para encenderlo.
2. Presione **Preserve (Preservación)** en el compartimento deseado para seleccionar el modo de Preserve (Preservación) deseado.
  - Presione **Preserve (Preservación)** en el compartimento superior y seleccione el modo deseado de Fridge-Cold (Enfriamiento del refrigerador), Fridge-Cold+ (Enfriamiento del refrigerador), o Fridge-Cool (Refrigeración del refrigerador).
  - Presione **Preserve (Preservación)** del compartimento medio o inferior y seleccione Veg/Fruit (Vegetales/Frutas).
3. Presione **Lock (Bloqueo)** para bloquear el panel principal.
  - Una vez completada la selección, el panel principal se bloqueará automáticamente luego de un minuto, incluso si no presiona **Lock (Bloqueo)**. (El indicador de LED azul del botón se encenderá cuando el panel esté bloqueado).

### **NOTA**

- Si se almacenan frutas o vegetales dentro del recipiente, no cierre fuerte la tapa.
- Cuando almacena frutas o vegetales coloque un papel de cocina debajo para mantenerlos frescos por más tiempo.



---

## Utilizar el modo del congelador (Compartimento medio / inferior)

---

Puede seleccionar uno de los modos de Freezer (Congelador) disponibles para almacenar productos como alimentos congelados, carne o pescado.

1. Mantenga presionado **Lock (Bloqueo)** durante 3 segundos para desbloquear el panel principal.
  - El indicador de LED azul del botón se apagará cuando el panel esté desbloqueado.
  - Si el compartimento deseado está apagado, debe encender el compartimento primero. Presione **Ferment (Fermentación)** o **Preserve (Preservación)** en el compartimento correspondiente para encenderlo.
2. Presione **Preserve (Preservación)** en el compartimento deseado para seleccionar el modo de Freezer (Congelador) que desee.
  - Presione **Preserve (Preservación)** en el compartimento del medio o inferior y seleccione entre Freezer-Cold (Enfriamiento del congelador), Freezer-Cold+ (Enfriamiento del congelador+), Freezer-Cool (Refrigeración del congelador) o Meat/Fish (Carne/Pescado).
3. Presione **Lock (Bloqueo)** para bloquear el panel principal.
  - Una vez completada la selección, el panel principal se bloqueará automáticamente luego de un minuto, incluso si no presiona **Lock (Bloqueo)**. (El indicador de LED azul del botón se encenderá cuando el panel esté bloqueado).

### **NOTA**

- Para mantener carne o pescado fresco, solo guarde la cantidad que consume durante una semana. Si pretende guardar la carne o pescado por más tiempo, configure el compartimento del medio o inferior en los modos Freezer-Cold (Enfriamiento del congelador), Freezer-Cold+ (Enfriamiento del congelador+), o Freezer-Cool (Refrigeración del congelador).
- Cuando almacene carne o pescado, se pueden formar escarcha o gotas de agua dentro del refrigerador de kimchi. Se pueden formar escarcha o gotas de agua por abrir y cerrar la puerta del refrigerador de kimchi con frecuencia o por el calor residual de los alimentos almacenados en el refrigerador. Estas no son señales de avería.
- El modo Meat/Fish (Carne/Pescado) guarda la carne en un estado ligeramente congelado. Para guardar la carne en un estado descongelado, utilice el modo Regular-Cold (Frío normal), Regular-Cold+ (Frío normal+) o Regular-Cool (Refrigeración normal).



# Funcionamiento

## Utilizar el modo Fresco (Compartimento medio / inferior)

Puede seleccionar uno de los modos Fresh (Fresco) disponibles para almacenar productos como granos, papas/bananas y vino.

1. Mantenga presionado **Lock (Bloqueo)** durante 3 segundos para desbloquear el panel principal.
  - El indicador de LED azul del botón se apagará cuando el panel esté desbloqueado.
  - Si el compartimento deseado está apagado, debe encender el compartimento primero. Presione **Ferment (Fermentación)** o **Preserve (Preservación)** en el compartimento correspondiente para encenderlo.
2. Presione **Preserve (Preservación)** en el compartimento deseado para seleccionar el modo Fresh (Fresco) que desee.
  - Presione **Preserve (Preservación)** del compartimento del medio y seleccione Grain (Grano).
  - Presione **Preserve (Preservación)** del compartimento inferior y seleccione entre Wine (Vino) o Root Veg (Vegetales de raíz).
3. Presione **Lock (Bloqueo)** para bloquear el panel principal.
  - Una vez completada la selección, el panel principal se bloqueará automáticamente luego de un minuto, incluso si no presiona **Lock (Bloqueo)**. (El indicador de LED azul del botón se encenderá cuando el panel esté bloqueado).

### PRECAUCIÓN

- Guarde arroz o granos en un recipiente de kimchi, un recipiente hermético, o recipientes con tapa.
- Guarde papas y bananas en un contenedor con la tapa abierta.
- No abra o cierre la puerta del compartimento inferior demasiado fuerte si tiene vino guardado en ese compartimento.
- Los modos Root Veg (Vegetales de raíz) y Veg/Fruit (Vegetales/Frutas) tienen distintas configuraciones de temperatura. Guardar vegetales o frutas en el modo Root Veg (Vegetales de raíz) puede reducir la duración del almacenamiento.

### NOTA

- El modo Root Veg (Vegetales de raíz) hace posible guardar alimentos frescos por más tiempo que a temperatura ambiente o utilizando el modo Fridge (Refrigeración). (Aproximadamente 3 semanas para bananas y alrededor de un mes para papas y batatas).
- Separe las bananas y guárdelas con la punta de su tallo cortado para mantenerlas frescas por más tiempo y consumirlas fácilmente.
- Guardar las papas a una temperatura de 4 °C o menos activa la formación de un interruptor endocrino llamado acrilamida. También, las papas producen una toxina llamada solanina cuando se exponen a la luz. Utilice el modo Root Veg (Vegetales de raíz) para no preocuparse por la temperatura o la exposición solar. (Acrilamida - Un carcinógeno que se forma cuando se cocinan los alimentos a alta temperatura).
- El corcho es una medida segura para determinar la condición de un vino. Si detecta cualquier mala señal en el corcho, hay posibilidades que el vino se haya echado a perder.
- El vino puede volverse ácido con el tiempo una vez descorchado. Asegúrese de volver a insertar el corcho de forma segura antes de guardar el vino descorchado y consumirlo dentro de 2 a 3 días.



---

## Utilizar el modo Envejecimiento de la carne (Compartimento del medio)

---

1. Mantenga presionado **Lock (Bloqueo)** durante 3 segundos para desbloquear el panel principal.
  - El indicador de LED azul del botón se apagará cuando el panel esté desbloqueado.
  - Si el compartimento deseado está apagado, debe encender el compartimento primero. Presione **Ferment (Fermentación)** o **Preserve (Preservación)** en el compartimento correspondiente para encenderlo.
2. Presione **Preserve (Preservación)** del compartimento del medio y seleccione **Meat Aging** (Envejecimiento de la carne).
3. Presione **Lock (Bloqueo)** para bloquear el panel principal.
  - Una vez completada la selección, el panel principal se bloqueará automáticamente luego de un minuto, incluso si no presiona **Lock (Bloqueo)**. (El indicador de LED azul del botón se encenderá cuando el panel esté bloqueado).
4. Se muestra el número de días restantes del modo seleccionado de **Meat Aging** (Envejecimiento de la carne) en el indicador de progreso.
  - El período de envejecimiento programado es 3 días.
5. Una vez que el proceso de envejecimiento finalizó, el refrigerador entrará en modo **Meat/Fish** (Carne/Pescado).

### **NOTA**

- El modo **Meat Aging** (Envejecimiento de la carne) envejece y guarda la carne utilizando un algoritmo especial y automáticamente cambia al modo **Meat/Fish** (Carne/Pescado) al finalizar.
- Este modo envejece rápidamente la carne a 3 °C y al mismo tiempo baja la temperatura periódicamente a -2 °C para ablandar la carne y mejorar su sabor mientras protege la carne de contaminarse con microbios.

## Apagar un compartimento

---

1. Mantenga presionado **Lock (Bloqueo)** durante 3 segundos para desbloquear el panel principal.
  - El indicador de LED azul del botón se apagará cuando el panel esté desbloqueado.
2. Mantenga presionado el botón **Ferment (Fermentación)** del compartimento deseado durante 3 segundos.
  - La pantalla del compartimento correspondiente se apagará, a excepción del indicador **Off** (Apagado).
  - El indicador **Off** (Apagado) se enciende para indicar que el compartimento no está en funcionamiento.

### **PRECAUCIÓN**

No almacene nada en un compartimento apagado.

### **Encender un compartimento**

Para apagar el compartimento nuevamente, presione **Ferment (Fermentación)** o **Preserve (Preservación)** del compartimento correspondiente.



# Funcionamiento

## SmartThings

### Instalación

Visite Google Play Store, Galaxy Apps o Apple App Store y busque “SmartThings”. Descargue e instale la aplicación SmartThings provista por Samsung Electronics en su dispositivo inteligente.

#### NOTA

- La aplicación SmartThings está diseñada para Android 6.0 (Marshmallow) o posterior, iOS 10.0 o posterior, iPhone 6 o posterior, y está optimizada para teléfonos inteligentes Samsung (series Galaxy S y Galaxy Note).
- Para obtener un desempeño mejorado, la aplicación SmartThings estará sujeta a cambios sin previo aviso o a la interrupción del soporte según la política del fabricante.
- Los sistemas de encriptación recomendados incluyen WPA/TKIP y WPA2/AES. No se admiten protocolos de autenticación Wi-Fi más nuevos o no estándar.
- Las redes inalámbricas pueden verse afectadas por los entornos de comunicación inalámbrica circundantes.
- Si su proveedor de servicios de Internet ha registrado la dirección MAC de su computadora o módem para identificación, es posible que su refrigerador inteligente Samsung no pueda conectarse a Internet. Si esto ocurre, comuníquese con su proveedor de servicios de Internet para recibir asistencia técnica.
- La configuración de firewall de su sistema de red puede impedir que su refrigerador inteligente Samsung acceda a Internet. Comuníquese con su proveedor de servicios de Internet para recibir asistencia técnica. Si el síntoma persiste, comuníquese con un centro de servicios Samsung local o el minorista.
- Para configurar el punto de acceso (PA) inalámbrico, consulte el manual de usuario del PA (enrutador).
- Los Samsung Smart Refrigerators son compatibles con Wi-Fi 2.4 GHz con los protocolos IEEE 802.11 b/g/n y Soft-AP. (Se recomienda IEEE 802.11 n.)
- Los enrutadores Wi-Fi no autorizados pueden no conectarse con los refrigeradores inteligentes Samsung.





---

## Cuenta Samsung

Debe registrar su cuenta Samsung para utilizar la aplicación. Si no tiene una cuenta Samsung, siga las instrucciones en pantalla de la aplicación para crear una cuenta Samsung gratuita.

### Cómo comenzar

Encienda el dispositivo que desea conectar, abra la aplicación SmartThings en su teléfono y siga las instrucciones que figuran a continuación.

Si aparece un mensaje emergente que indica que se encontró un nuevo dispositivo, toque **ADD NOW (AGREGAR AHORA)**.

Si no aparece el mensaje, toque el botón **+** y, en la lista de dispositivos disponibles, seleccione el dispositivo que desea conectar.

Si su dispositivo no se encuentra en la lista de dispositivos disponibles, toque **Supported Devices (Dispositivos admitidos)**, seleccione el tipo de dispositivo (Refrigerador) y luego el modelo del dispositivo específico.

Siga las instrucciones de la aplicación para configurar el dispositivo. Una vez completada la configuración, el refrigerador aparecerá como una "ficha" en la pantalla **Devices (Dispositivos)**.

## Aplicación del refrigerador

### Control integrado

Puede supervisar y controlar su refrigerador en su casa y estando de viaje.

- Toque el icono del refrigerador en el panel de SmartThings o toque el icono de Dispositivos en la parte inferior del panel, y luego toque la "ficha" del refrigerador para abrir la página correspondiente.
- Controle el estado de operación o las notificaciones de su refrigerador y luego modifique las opciones o parámetros si fuera necesario.

### **NOTA**

Algunas opciones o ajustes del refrigerador pueden no estar disponibles para el control remoto.





# Funcionamiento

## Función SMART GRID (respuesta a la demanda)

Cuando el refrigerador opera en modo SMART GRID (respuesta a la demanda), la función Energy Management (Gestión de energía) del refrigerador permite controlar el uso de energía o demorar algunas funciones para ahorrar dinero cuando el precio de la energía o la demanda son más elevados.

### NOTA

- Se puede desactivar la función SMART GRID (respuesta a la demanda) en cualquier momento utilizando la función Pico de demanda desactivado.
- Para usar la función SMART GRID (respuesta a la demanda), se necesita un contrato aparte con la compañía de servicio eléctrico.

Además, para usar la función SMART GRID (respuesta a la demanda), debe registrar el servicio en su compañía de electricidad. La compañía debe tener un EMS (sistema de gestión de energía) compatible con SEP (perfil de energía inteligente).

### Uso de la función SMART GRID (respuesta a la demanda)

Esta función controla los precios de la energía y la información de la demanda desde la compañía de servicio eléctrico y envía notificaciones al refrigerador para que ejecute tareas de alto consumo energético fuera de las horas pico cuando el costo y la demanda de la electricidad son menores.

Si el refrigerador recibe una señal de control de la compañía de servicio eléctrico, mostrará los niveles DAL (L3) ~ TALR (L4) en el visor del refrigerador y controlará el consumo energético de acuerdo con el nivel.

[Condición de excepción] Las señales de control DAL y TALR de una compañía de servicio eléctrico funcionan mientras se mantiene el desempeño del producto.

Si el refrigerador recibe una señal SMART GRID (respuesta a la demanda) (DAL o TALR), el refrigerador funcionará en modo Delay Appliance Load (Demora en la carga del aparato) (Visor: L3) o Temporary Appliance Load Reduction (Reducción temporal de la carga del aparato) (Visor: L4).

- Delay Appliance Load (Demora en la carga del aparato) (L3): el refrigerador responde a una señal DAL proporcionando una reducción de carga moderada durante el periodo de demora. Esta función controla las funciones que consumen mucha energía, como el ajuste del sistema de enfriamiento y la ejecución del ciclo de descongelación.
  - Cuando el refrigerador funciona en el modo DAL (L3), se muestra "L3" en el visor del refrigerador.
  - El modo DAL se desactiva automáticamente pasado el periodo establecido por la señal DAL (máx. 4.5 horas) o cuando se presiona el botón Pico de demanda desactivado (Preserve (Preservación) para el compartimento del medio).
- Temporary Appliance Load Reduction (Reducción temporal de la carga del aparato) (L4): El refrigerador responde a una señal TALR reduciendo drásticamente la carga durante un corto periodo de tiempo. Esta función reduce el consumo de energía deteniendo el compresor y controlando las funciones que consumen mucha energía, como el ciclo de descongelación.
  - Cuando el refrigerador funciona en el modo TALR (L4), se muestra "L4" en el visor del refrigerador.
  - El modo TALR (L4) se desactiva automáticamente pasado el periodo establecido (máx. 15 minutos) o cuando se presiona el botón Pico de demanda desactivado (Preserve (Preservación) para el compartimento del medio). El modo se desactiva de inmediato y el refrigerador regresa al estado normal cuando la puerta se abre o cierra o se utiliza el dispensador.





## Para verificar la dirección MAC

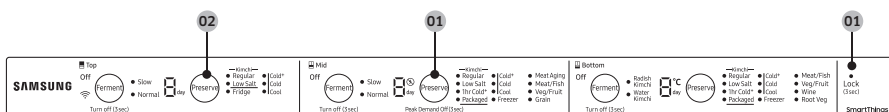

- Mantenga presionados **Preserve (Preservación)** (Compartimento del medio) y **Lock (Bloqueo)** simultáneamente durante 6 segundos.
  - Todos los LED del panel principal parpadean.
- Presione **Preserve (Preservación)** (Compartimento superior) para mostrar la dirección MAC.
  - La dirección MAC aparece en los indicadores de progreso (del compartimento superior y medio) y aparecerá secuencialmente durante 1 minuto. Por ejemplo, si la dirección MAC es "11-22-33-44-55-66", los indicadores de progreso muestran la dirección durante 1 minuto en la siguiente secuencia: "- -", "1 1", "2 2", "3 3", "4 4", "5 5", "6 6", "- -"
  - Después de 1 minuto, el panel principal deja de mostrar la dirección MAC y vuelve al estado normal.

### NOTA

- Los indicadores de progreso muestran "- -" si la dirección MAC es desconocida o si no se ha establecido o se ha perdido una conexión Wi-Fi.

## Pico de demanda desactivado

Cuando desee que el refrigerador ignore la señal SMART GRID (respuesta a la demanda) de la compañía de servicio eléctrico, puede desactivar la función de pico de demanda.

Si desactiva la función de pico de demanda, el refrigerador ignora la señal SMART GRID (respuesta a la demanda) y deja de estar controlado por la compañía de servicio eléctrico.

## Cómo desactivar la función de pico de demanda

- Desbloquee el panel principal y mantenga presionado **Preserve (Preservación)** en el compartimento del medio durante 3 segundos para desactivar la función de pico de demanda.
  - Se enciende el indicador (⊗) de Pico de demanda desactivado.
  - Se muestra 'Or (Anular)' en el indicador de progreso del compartimento superior y del medio.
- Para activar la función de pico de demanda, mantenga presionado nuevamente **Preserve (Preservación)** en el compartimento del medio durante 3 segundos.
  - Se apaga el indicador (⊗) de Pico de demanda desactivado.



# Funcionamiento

## Uso de la función de gestión de energía

La función Energy Management (Gestión de energía) permite controlar y supervisar con mayor comodidad la Energy Management (Gestión de energía) de su refrigerador mediante la aplicación SmartThings.

### NOTA

- Para usar las funciones de Energy Management (Gestión de energía) del refrigerador, primero debe instalar la aplicación correspondiente.
1. Estado de funcionamiento
    - Puede verificar los estados de DR y Peak Demand (Pico de demanda).
  2. Informe del consumo de energía
    - Muestra el consumo de energía acumulado. Los datos del consumo de energía se actualizan cada 10 minutos.

### NOTA

El informe del consumo de energía puede diferir de las especificaciones de consumo de energía del producto dependiendo del entorno de funcionamiento y de los alimentos almacenados.

3. Capacidad de demora del descongelamiento
  - La función Capacidad de demora del descongelamiento ahorra energía al demorar el descongelamiento hasta la hora especificada por el usuario. Se puede configurar la hora y esta función ahorrará energía durante el tiempo especificado en ciclos de 24 horas. Si no se establece la hora, funciona de acuerdo con la configuración de tiempo predeterminada. Las configuraciones de tiempo predeterminadas son las siguientes:
    - 6 am a 10 am: 1 de noviembre ~ 30 de abril
    - 3 pm a 7 pm: 1 de mayo ~ 31 de octubre

### Para modificar la configuración de tiempo de la Capacidad de demora del descongelamiento

Puede cambiar la configuración de tiempo de Capacidad de demora del descongelamiento en la aplicación.

---

## Facilitación de acceso abierto a los requisitos del producto conectado



1. SGIP Open Standards (Smart Energy Profile 2.0 <http://www.csep.org/>)
  - Informe del consumo de energía
  - Respuesta a la demanda
2. Samsung OPEN API
  - Estado de funcionamiento, ajustes del usuario y mensajes
  - Alarma de puerta abierta: GET /devices/0/Door?type=opt (importante para el consumo de energía del producto 2)
  - Estado DR: GET /external/drlc?drgetstatus=opt
  - Capacidad de demora del descongelamiento
  - Establecer programación de la demora de descongelamiento: POST /devices/0/defrost/addSchedule
  - Obtener programación de la demora de descongelamiento: GET /devices/0/defrost/getSchedule
  - Borrar programación de la demora de descongelamiento: POST /devices/0/defrost/delSchedule
  - Activar/desactivar demora de descongelamiento: PUT /devices/0/defrost/delayevent



# Funcionamiento

## Funciones especiales

### Recipiente de kimchi

- Si desea adquirir recipientes metálicos para kimchi adicionales (recipiente de kimchi de acero inoxidable) consulte a la tienda oficial. Para adquirir otros recipientes y accesorios, puede consultar al centro de servicios Samsung.
- La capacidad de almacenamiento total del refrigerador es 183.0 L utilizando los recipientes provistos.
- Consulte las siguientes tablas para el número y tamaño de recipientes de kimchi provistos para cada compartimento.

Categoría		Compartimento superior		
				
		Contenedor metálico	Contenedor plástico con tapa transparente	Contenedor plástico con tapa traslúcida
Capacidad (L)		11.2	10.9	10.9
Dimensiones (mm)		436 X 223 X 174	430 X 222 X 174	430 X 222 X 174
Modelo	RQ48T9432**	3	3	-
	RQ48T94B2**	-	-	6

Categoría		Compartimento del medio	
			
		Contenedor plástico con tapa transparente	Contenedor plástico con tapa traslúcida
Capacidad (L)		10.8	10.8
Dimensiones (mm)		256 X 207 X 303	256 X 207 X 303
Modelo	RQ48T9432**	4	-
	RQ48T94B2**	-	4

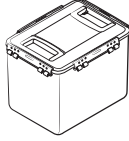
Categoría		Compartimento inferior	
			
		Contenedor plástico con tapa transparente	Contenedor plástico con tapa traslúcida
Capacidad (L)		8.5	19.5
Dimensiones (mm)		177 X 268 X 275	356 X 268 X 275
Modelo	RQ48T9432**	2	-
	RQ48T94B2**	-	2

### Otros accesorios

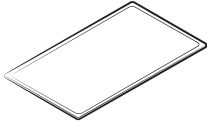
Categoría		Compartimento inferior
		
		Placa metálica
Modelo	RQ48T9432**	1

# Funcionamiento

## Cajón del compartimento superior (cajón para vegetales hermético) (solo para los modelos disponibles)

### Características del cajón para vegetales hermético

El cajón para vegetales hermético tiene un filtro desodorizador para evitar que las carnes y pescado tomen fuertes olores del kimchi.

### Utilización del cajón para vegetales hermético

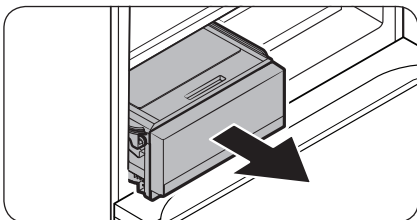

1. Presione la manija del cajón del compartimento superior y jale.

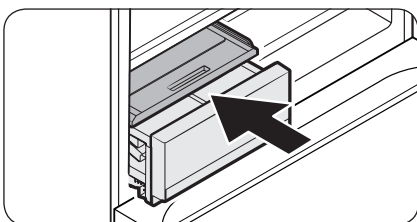

2. Presione la manija de la cubierta y empuje la cubierta para abrirla.

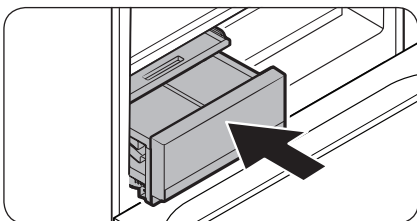

3. Coloque los alimentos, y luego empuje el cajón a su lugar. La cubierta se cerrará naturalmente, y el cajón estará sellado.



# Mantenimiento

## Manipulación y cuidado

### Compartimento superior

#### Estante superior

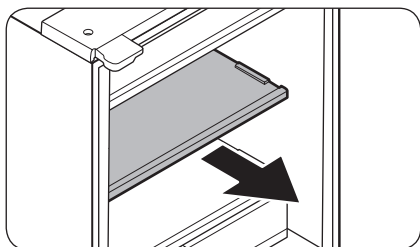

Para retirar el estante, sostenga la parte delantera del estante con una mano, y apoye la parte trasera del estante con la otra mano. Luego, jale el estante para retirarlo.

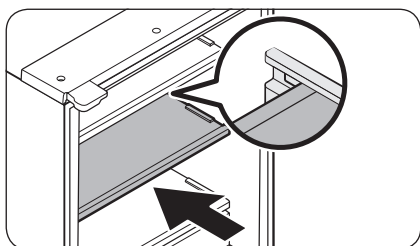

Verifique que los lados son correctos antes de colocar los estantes nuevamente a su lugar.

### ⚠ PRECAUCIÓN

- No coloque los estantes boca abajo o en dirección inversa la parte delantera y trasera.
- Los estantes de metal/vidrio templado son pesados. Tenga cuidado al manipularlos.

# Mantenimiento

Cajón del compartimento superior/estante inferior (solo para los modelos disponibles)

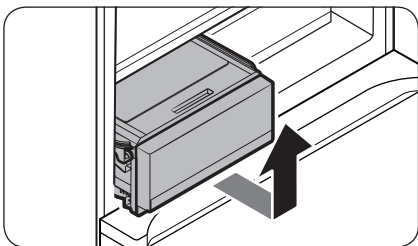

1. Sostenga la manija y jale el cajón. Cuando el cajón esté completamente fuera, levante ligeramente y jale para retirarlo.
2. Retire todos los cajones del compartimento superior. Sostenga la parte delantera del estante con una mano, y apoye la parte trasera del estante con la otra mano. Luego, jale el estante para retirarlo.

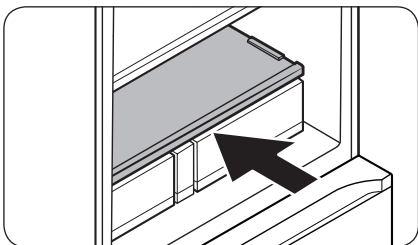

## ⚠ PRECAUCIÓN

La repisa de vidrio traslúcido debe ser colocada en la parte inferior (justo encima del cajón del compartimento superior).

- Asegúrese de colocar el estante en la posición correcta luego de limpiarlo.

Cajón para vegetales hermético del compartimento superior (solo para los modelos disponibles)

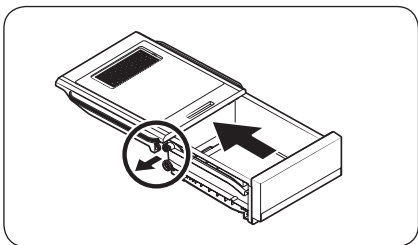

1. Jale el cajón del compartimento superior.
2. Empuje la cubierta del cajón hacia atrás, y luego extienda la parte con los rodillos exteriores para separar la cubierta del cajón.

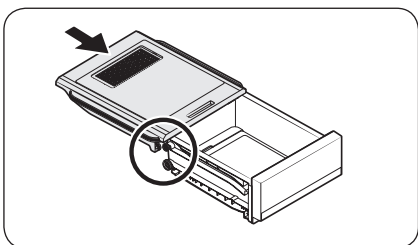

3. Luego de limpiarlo, alinee los rodillos a la cubierta y al cajón como se muestra en la figura y jale la cubierta hacia adelante para colocarlos juntos.

## ⚠ PRECAUCIÓN

La caída de la placa metálica puede provocar daños.



---

## Compartimento del medio

Cesta del compartimento del medio

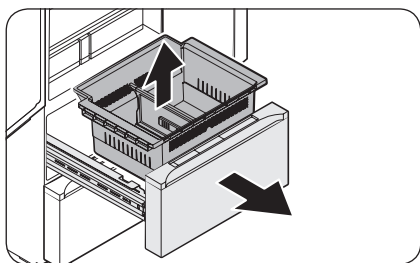

Abra completamente la puerta del compartimento del medio, y luego levante la cesta para retirarla.

## Compartimento inferior

Cesta del compartimento inferior

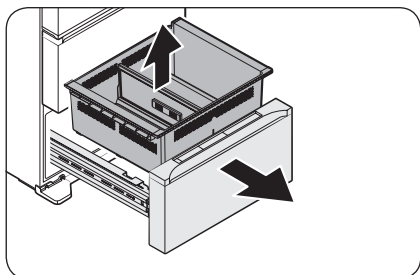

Abra completamente la puerta del compartimento inferior, y luego levante la cesta para retirarla.



# Mantenimiento

## Desodorizador

Cajón para vegetales hermético del compartimento superior (solo para los modelos disponibles)

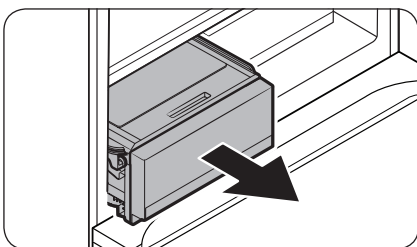

1. Jale el cajón del compartimento superior.

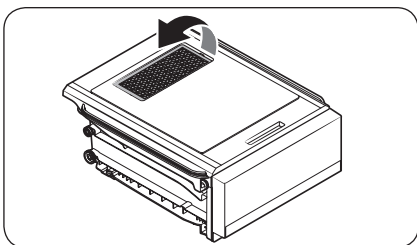

2. Ubique el desodorizador por encima del cajón. Coloque su dedo en la ranura y presione y levante para extraerlo.
3. Luego de cambiar el desodorizador, coloque todo nuevamente en el orden inverso al del desensamble.

## Compartimento del medio e inferior

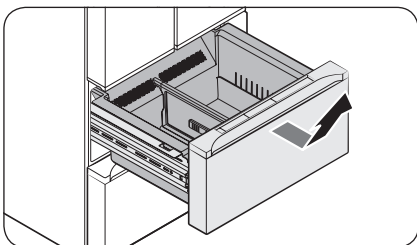

1. Abra completamente la puerta del compartimento del medio (o inferior), y extraiga todos los recipientes de kimchi.

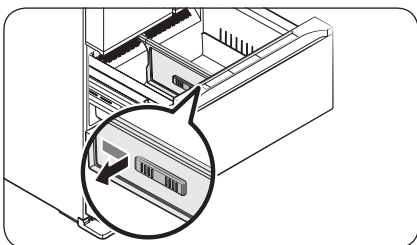

2. Ubique el desodorizador del lado izquierdo de la cesta divisora. Coloque su dedo en la ranura y jale para extraerlo.
3. Luego de cambiar el desodorizador, coloque todo nuevamente en el orden inverso al del desensamble.

## Limpeza

### Interior y exterior

#### **ADVERTENCIA**

- No limpie el refrigerador con benceno, disolvente, detergente para automóviles/hogareño o Clorox™ (blanqueador). Pueden dañar la superficie del refrigerador y provocar un incendio.
- No rocíe agua sobre el refrigerador. Puede provocar una descarga eléctrica.

Utilice un paño seco regularmente para retirar cualquier sustancia extraña como polvo o agua de las terminales del enchufe de alimentación y los puntos de contacto.

1. Desenchufe el cable de alimentación
2. Utilice un paño húmedo que no deje pelusa o una toalla de papel para limpiar el interior y el exterior del refrigerador.
3. Al terminar, utilice un paño seco o toalla de papel para secarlo bien.
4. Enchufe el cable de alimentación.

### Burletes de goma

En caso de que los burletes de goma de una puerta se ensucien, es posible que la puerta no cierre bien y el refrigerador disminuya su rendimiento y eficacia. Utilice un detergente suave y un paño húmedo para limpiar los burletes de goma. Luego, séquelos bien con un paño.

### Panel posterior

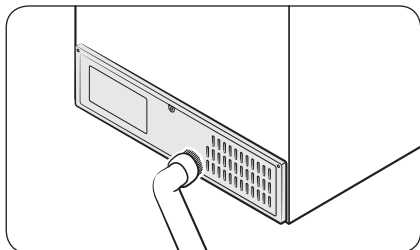

Para mantener los cables y las partes expuestas del panel posterior libres de polvo, aspire el panel una o dos veces al año.

#### **PRECAUCIÓN**

No retire la cubierta del panel posterior. Podría producirse una descarga eléctrica.

### La parte trasera del refrigerador

Extraiga el polvo utilizando una aspiradora una vez al año para mejorar la eficiencia del producto.

### Desodorización del refrigerador

Coloque granos de café usados dentro del refrigerador para extraer olores desagradables.



# Mantenimiento

---

## Recipiente de kimchi

- Cuando utilice los recipientes de kimchi por primera vez, puede que huelan a plástico. Utilice un detergente neutro y una esponja suave para lavarlos antes de utilizarlos.
- Para desodorizar los recipientes utilizados, coloque hojas verdes finamente cortadas dentro de los recipientes y déjelos por un día con las tapas cerradas. También puede llenar el recipiente con agua de arroz durante 30 minutos y friegue con una esponja.
- El color y el olor del kimchi en el recipiente puede no desaparecer luego de utilizarlo por un largo tiempo.

## ADVERTENCIA

- No rocíe agua directamente sobre el contenedor ni utilice detergente, blanqueador, acetona, solvente, alcohol, cloruro o benceno para limpiarlo.
- No limpie las manijas utilizando un trozo de tela mojado.

## PRECAUCIÓN

- No use una herramienta abrasiva como un cepillo, esponja, o un trozo de tela dura para limpiar el interior del refrigerador, el exterior, el recipiente metálico, y la placa metálica.
- Luego de limpiar el producto, verifique por daños en el cable de alimentación, recalentamiento del enchufe, y conexión segura del enchufe. Asegúrese de que no hay problemas.
- No coloque las manos debajo del producto. Hay partes filosas que podrían causar lesiones.
- El desensamblado o ensamblado de la lámpara LED según su propio criterio puede dañar la lámpara LED.
- Las tapas del recipiente de kimchi no son aptas para lavavajillas. Solo para lavado a mano.
- No hierva el recipiente de kimchi ni sus tapas, ni los coloque en agua caliente (superior a 122 °F/50 °C).
- Los recipientes de kimchi y sus tapas no son aptos para lavavajillas ni microondas.

## Reemplazo

---

### Lámparas de LED

Para reemplazar las lámparas del refrigerador, comuníquese con un centro de servicios Samsung local.

## ADVERTENCIA

- El usuario no debe reemplazar las lámparas. No intente reemplazar la lámpara usted mismo. Puede provocar una descarga eléctrica.



# Conociendo el kimchi

## Preguntas frecuentes

### ¡Mi kimchi se congeló!

La temperatura adecuada de almacenamiento varía según el tipo de kimchi y su salinidad. Verifique el tipo de kimchi. El kimchi con poca sal y el kimchi aguado son propensos al congelamiento. Almacene ese tipo de kimchi utilizando el modo Regular-Cool (Refrigeración normal).

### Mi kimchi se vuelve agrio demasiado rápido.

- Asegúrese de que la temperatura de almacenamiento utilizada no sea demasiado alta. El kimchi bajo en sal puede congelarse a baja temperatura y debe ser almacenado en el modo Refrigeración normal, incluso si eso hiciera que el kimchi se vuelva ácido rápidamente.
- Utilizar una cantidad excesiva de aderezo al hacer su kimchi puede hacer que se vuelva ácido rápidamente.

### El color de mi kimchi cambió.

- El color puede cambiar si no escurrió completamente el exceso de agua de la col antes de salarla. Esto también puede suceder si la col no absorbió bien el aderezo durante el proceso de fermentación.
- Si el kimchi parece haber perdido su color, esto es principalmente por la formación de levadura. Descarte cualquier parte de levadura y sumerja el kimchi en su jugo.

### Se ha formado una capa de una sustancia blanca (levadura) en la superficie del kimchi.

- Esta formación puede ocurrir si la superficie del kimchi está expuesta al aire. Cuando almacene el kimchi cúbralo con hojas externas del col y espolvoree sal o cúbralo con láminas de plástico para prevenir la exposición del aire.
- ¿Retiró el kimchi con las manos mojadas? La exposición a la humedad puede causar la formación de levadura. Utilice guantes o seque sus manos antes de manipular el kimchi. Asegúrese de presionar el kimchi sobrante para asegurarse de que está completamente sumergido en su jugo.
- Si no descarta la levadura, se expandirá y suavizará el kimchi. Descarte la levadura inmediatamente.
- La formación de levadura del kimchi puede ocurrir en el kimchi con el tiempo.

### Mi kimchi se volvió suave.

- La col que no fue escurrida completamente o salada completamente puede volverse suave cuando se expone al aire o encurtida por mucho tiempo. El kimchi bajo en sal puede también suavizarse fácilmente, recomendamos aderezar el kimchi adecuadamente. El kimchi puede volverse suave si se utiliza mucha azúcar.
- Con el kimchi de rábano, si el encurtido es muy largo extrae mucha agua del rábano y hace que se vuelva suave. Limite el tiempo de encurtido a una hora.
- Es importante almacenar el kimchi completamente cubierto en sus jugos. Tenga mucho cuidado con el kimchi bajo en sal.

# Conociendo el kimchi

---

## Mi kimchi tiene un olor extraño.

- El olor puede desarrollarse de forma temprana en la etapa de la fermentación a partir del aderezo (ajo, mariscos salados, etc.) pero este puede desaparecer cuando el kimchi fermente. Agregue una cantidad adecuada de ajo, cebolla, y cebollas de verdeo a su kimchi. Una cantidad excesiva de estos ingredientes puede causar un olor desagradable.
- Esto puede suceder si almacenó kimchi en el refrigerador de kimchi antes de que empiece a fermentar.
- Si el kimchi se expuso demasiado al aire, puede ocurrir la formación de levadura y causar un olor desagradable.
- Luego de hacer el kimchi, protéjalo de la exposición del aire y manténgalo levemente sazonado para prevenir el olor desagradable.

## El kimchi tiene un sabor amargo.

- El kimchi puede tener sabor amargo antes de que esté maduro, y el sabor puede desaparecer cuando madure.
- La utilización de sal de baja calidad o de sal con alto contenido de magnesio para el encurtido de la col puede resultar en un sabor amargo.
- Con el kimchi de rabanito, enjuagar el rabanito antes de encurtirlo puede resultar en un sabor amargo.

## La col no absorbió el aderezo.

Almacenar el kimchi a baja temperatura inmediatamente después de hacerse puede hacer que la col no absorba el aderezo. Asegúrese de encurtir el kimchi antes de guardarlo.

## El jugo de mi kimchi aguado se volvió rojo.

Los ingredientes como algas marinas verdes y hojas de mostaza puede volver rojo el jugo. Esto no se debe al recipiente de kimchi y por ende no causan problemas.



# Solución de problemas

Antes de solicitar servicio técnico revise los síntomas y las soluciones recomendadas que se especifican a continuación. Si ninguna de estas soluciones recomendadas resuelve su problema, visite nuestro sitio web [www.samsung.com](http://www.samsung.com) o llame al Servicio de Atención al Cliente de Samsung al 1-800-SAMSUNG (726-7864). Tenga presente que se le cobrará por las visitas de servicio cuando no se detecte ningún desperfecto.

## General

### Temperatura

Síntoma	Causas posibles	Solución
El refrigerador/ congelador no funciona. La temperatura del refrigerador/ congelador es elevada.	<ul style="list-style-type: none"><li>El cable de alimentación no está conectado correctamente.</li></ul>	<ul style="list-style-type: none"><li>Enchufe correctamente el cable de alimentación.</li></ul>
	<ul style="list-style-type: none"><li>El control de temperatura no está configurado correctamente.</li></ul>	<ul style="list-style-type: none"><li>Baje la temperatura.</li></ul>
	<ul style="list-style-type: none"><li>El refrigerador está ubicado cerca de una fuente de calor o expuesto a la luz solar directa.</li></ul>	<ul style="list-style-type: none"><li>Mantenga el refrigerador alejado de la luz solar directa o de las fuentes de calor.</li></ul>
	<ul style="list-style-type: none"><li>No hay espacio suficiente entre el refrigerador y las paredes y gabinetes cercanos.</li></ul>	<ul style="list-style-type: none"><li>Asegúrese de que haya un espacio mínimo de 2.5 pulgadas (5 cm) entre la parte posterior y los lados del refrigerador y las paredes y gabinetes cercanos.</li></ul>
	<ul style="list-style-type: none"><li>El modo Ahorro de energía está activado.</li></ul>	<ul style="list-style-type: none"><li>Desactive el modo Ahorro de energía.</li></ul>
	<ul style="list-style-type: none"><li>El refrigerador está demasiado lleno. Los alimentos bloquean las rejillas de ventilación del refrigerador.</li></ul>	<ul style="list-style-type: none"><li>No sobrecargue el refrigerador. Evite que los alimentos bloqueen la ventilación.</li></ul>
Suena una alarma	<ul style="list-style-type: none"><li>La puerta está mal cerrada.</li></ul>	<ul style="list-style-type: none"><li>Verifique la puerta y ciérrela correctamente.</li></ul>
El panel principal no funciona.	<ul style="list-style-type: none"><li>El panel principal está bloqueado.</li></ul>	<ul style="list-style-type: none"><li>Mantenga presionado <b>Lock (Bloqueo)</b> durante 3 segundos para desbloquear el panel principal, y vuelva a intentarlo.</li></ul>
Se muestra un código extraño en el indicador de progreso / El indicador de progreso parpadea.	<ul style="list-style-type: none"><li>Se detectó una temperatura anormal.</li></ul>	<ul style="list-style-type: none"><li>Contáctese con el Servicio de Atención al Cliente de SAMSUNG.</li></ul>
El refrigerador/ congelador enfría demasiado.	<ul style="list-style-type: none"><li>El control de temperatura no está configurado correctamente.</li></ul>	<ul style="list-style-type: none"><li>Eleve la temperatura.</li></ul>

# Solución de problemas

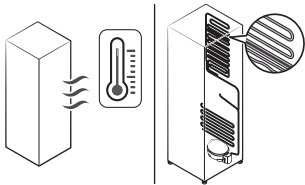
Síntoma	Causas posibles	Solución
La pared interna está caliente.	<ul style="list-style-type: none"> <li>El refrigerador cuenta con tuberías a prueba de calor en la pared interna.</li> </ul>	<ul style="list-style-type: none"> <li>A fin de evitar que se forme condensación, el refrigerador cuenta con tuberías a prueba de calor en los ángulos frontales. Si la temperatura aumenta, es posible que el equipo no funcione eficazmente. No se trata de una falla del sistema.</li> </ul> 

## Olores

Síntoma	Causas posibles	Solución
El refrigerador huele mal.	<ul style="list-style-type: none"> <li>Alimentos descompuestos.</li> </ul>	<ul style="list-style-type: none"> <li>Limpié el refrigerador y retire los alimentos descompuestos.</li> </ul>
	<ul style="list-style-type: none"> <li>Alimentos con olores fuertes.</li> </ul>	<ul style="list-style-type: none"> <li>Asegúrese de que los alimentos con olores fuertes estén envueltos al vacío.</li> </ul>

## Escarcha

Síntoma	Causas posibles	Solución
Escarcha alrededor de las rejillas de ventilación.	<ul style="list-style-type: none"> <li>Los alimentos bloquean las rejillas de ventilación.</li> </ul>	<ul style="list-style-type: none"> <li>Asegúrese de que ningún alimento bloquee las rejillas de ventilación del refrigerador.</li> </ul>
Escarcha en las paredes internas.	<ul style="list-style-type: none"> <li>La puerta está mal cerrada.</li> </ul>	<ul style="list-style-type: none"> <li>Asegúrese de que ningún alimento bloquee la puerta. Limpie las juntas de la puerta.</li> </ul>

---

## Condensación

Síntoma	Causas posibles	Solución
Se forma condensación en las paredes internas.	<ul style="list-style-type: none"><li>• Si se deja la puerta abierta, entra humedad en el refrigerador.</li></ul>	<ul style="list-style-type: none"><li>• Retire la humedad y no deje la puerta abierta durante períodos prolongados.</li></ul>
	<ul style="list-style-type: none"><li>• Alimentos con elevado contenido de humedad.</li></ul>	<ul style="list-style-type: none"><li>• Asegúrese de que los alimentos estén envueltos al vacío.</li></ul>

# Solución de problemas

## SmartThings

Síntoma	Acción
No se encuentra "SmartThings" en el mercado de aplicaciones.	<ul style="list-style-type: none"><li>La aplicación SmartThings está diseñada para Android 6.0 (Marshmallow) o posterior, iOS 10.0 o posterior, iPhone 6 o posterior, y está optimizada para teléfonos inteligentes Samsung (series Galaxy S y Galaxy Note).</li></ul>
La aplicación SmartThings no funciona.	<ul style="list-style-type: none"><li>La aplicación SmartThings está disponible únicamente para los modelos correspondientes.</li><li>La antigua aplicación del refrigerador inteligente Samsung no puede conectarse con los modelos Samsung Smart Home.</li></ul>
La aplicación SmartThings está instalada pero no se conecta a mi refrigerador.	<ul style="list-style-type: none"><li>Debe iniciar una sesión con su cuenta Samsung para utilizar la aplicación.</li><li>Asegúrese de que su enrutador funcione normalmente.</li><li>Si no conectó el refrigerador a la aplicación SmartThings luego de instalar esta, debe establecer la conexión con la función de registro del dispositivo de la aplicación.</li></ul>
No se puede iniciar una sesión en la aplicación.	<ul style="list-style-type: none"><li>Debe iniciar una sesión con su cuenta Samsung para utilizar la aplicación.</li><li>Si no tiene una cuenta Samsung, siga las aplicaciones en pantalla de la aplicación para crear una.</li></ul>
Cuando trato de registrar mi refrigerador aparece un mensaje de error.	<ul style="list-style-type: none"><li>Easy Connection puede fallar como resultado de la distancia con respecto al punto de acceso (PA) o una interferencia eléctrica del entorno circundante. Espere un momento e inténtelo nuevamente.</li></ul>
La aplicación SmartThings está conectada correctamente a mi refrigerador pero no funciona.	<ul style="list-style-type: none"><li>Salga y reinicie la aplicación SmartThings o desconecte el enrutador y conéctelo nuevamente.</li><li>Desconecte el cable de alimentación del refrigerador y enchúfelo nuevamente después de 1 minuto.</li></ul>

## Smart Grid

Síntoma	Acción
¿Qué necesito para utilizar las funciones Energy Management (Gestión de energía) y Smart Grid?	<p>Para usar las funciones SMART GRID (respuesta a la demanda) y Energy Management (Gestión de energía) del refrigerador, se necesita lo siguiente:</p> <p>Dispositivos</p> <ul style="list-style-type: none"> <li>• Punto de acceso inalámbrico (enrutador)</li> <li>• Refrigerador que admita Energy Management (Gestión de energía) de Samsung</li> <li>• Teléfono inteligente</li> </ul> <p>Registro</p> <ul style="list-style-type: none"> <li>• Conecte el refrigerador a su red Wi-Fi doméstica.</li> <li>• Regístrese en el servicio EMS con una compañía de electricidad que disponga de un EMS (sistema de gestión de energía) que admita SEP (perfil de energía inteligente).</li> </ul> <p>Aplicación</p> <ul style="list-style-type: none"> <li>• Descargue la aplicación SmartThings desde Google Play Store, Apple App Store o Samsung Galaxy Apps.</li> <li>• Instale y ejecute la aplicación SmartThings en su teléfono inteligente.</li> </ul>
¿Por qué la función de gestión de energía no opera con normalidad?	<ul style="list-style-type: none"> <li>• Asegúrese de que el enrutador de su casa opere normalmente con un servicio y una conexión a Internet correctos.</li> <li>• Asegúrese de que el refrigerador esté conectado al PA.</li> </ul> <p>Puntos de verificación</p> <ul style="list-style-type: none"> <li>• Conecte su teléfono inteligente al enrutador (PA, punto de acceso) y revise si puede acceder a Internet desde el teléfono inteligente.</li> <li>• Revise si el ícono de Wi-Fi del visor del refrigerador está encendido. Si no lo está, conecte el refrigerador al PA.</li> </ul>
¿Por qué la capacidad de demora del descongelamiento no opera con normalidad?	<ul style="list-style-type: none"> <li>• Asegúrese de que el enrutador de su casa opere normalmente con un servicio y una conexión a Internet correctos.</li> <li>• Asegúrese de que en el panel del visor del refrigerador no se muestra L3 o L4.</li> </ul>

# Solución de problemas

## ¿Se oyen ruidos anómalos procedentes del refrigerador?

Antes de llamar al servicio técnico, revise la siguiente información. Si aún tiene alguna duda respecto de algún ruido relacionado con su refrigerador, llame al Servicio de Atención al Cliente de Samsung al 1-800-SAMSUNG (726-7864). Tenga presente que se le cobrará por las visitas de servicio relacionadas con ruidos normales cuando no se detecte ningún desperfecto.

### Estos ruidos son normales.

- Cuando se inicia o finaliza una operación, el refrigerador puede emitir unos sonidos similares al encendido del motor de un auto. Cuando la operación se estabiliza, el ruido disminuye.

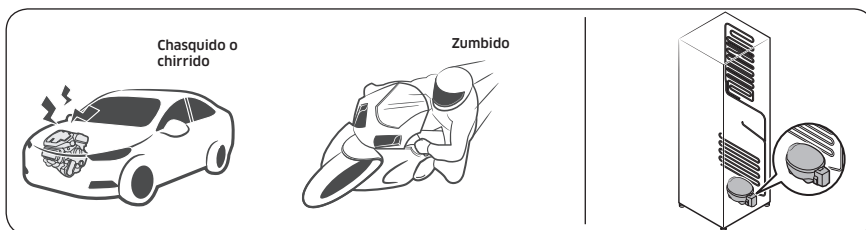

- Cuando el ventilador está en funcionamiento puede producir algunos ruidos. Cuando el refrigerador alcanza la temperatura establecida, el ruido del ventilador se detiene.

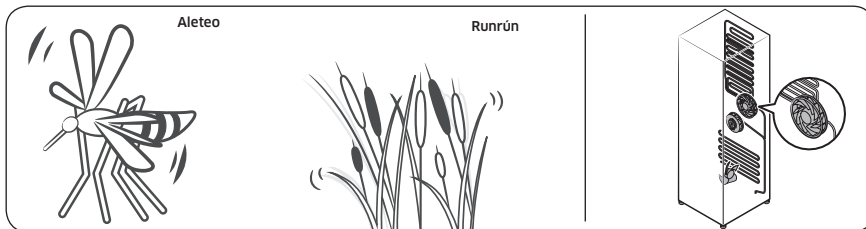

- Durante un ciclo de descongelación, pueden caer gotas de agua sobre el calefactor y producir ruidos de chisporroteo.

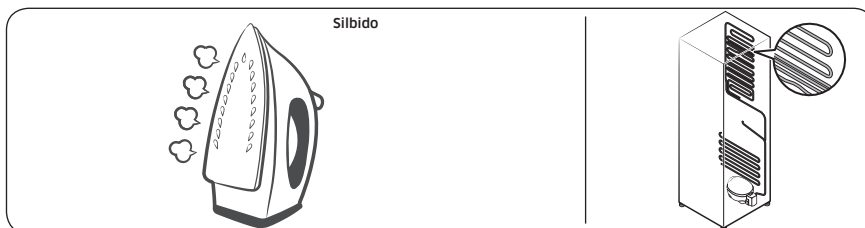

- Cuando el refrigerador enfría o congela, el gas refrigerante circula por las tuberías selladas y produce ruidos de burbujas.

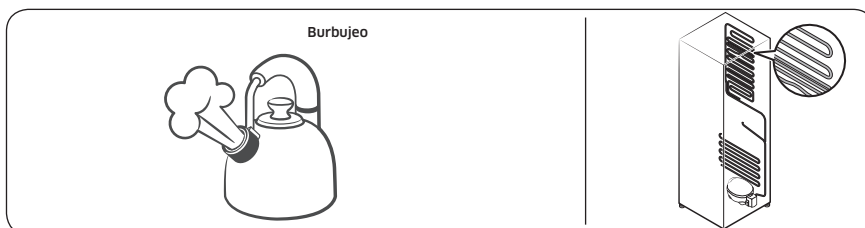

- Cuando la temperatura del refrigerador aumenta o disminuye, las partes plásticas se contraen y se expanden y producen ruidos de golpeo. Dichos ruidos se producen durante el ciclo de descongelación o cuando las piezas electrónicas están funcionando.

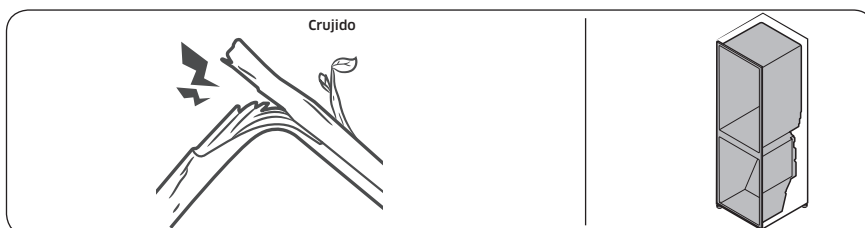

- Debido a la eculalización de la presión cuando se abre y cierra la puerta del refrigerador, pueden oírse sonidos silbantes.

# GARANTÍA LIMITADA (EE.UU.)

---

## REFRIGERADOR SAMSUNG

---

### GARANTÍA LIMITADA AL COMPRADOR ORIGINAL CON COMPROBANTE DE COMPRA

Este producto de marca SAMSUNG, suministrado y distribuido por Samsung Electronics America, Inc. (SAMSUNG) y entregado nuevo en su caja de fábrica al comprador original, está garantizado por SAMSUNG ante defectos de fabricación relacionados con los materiales o la mano de obra durante el período de garantía limitado a:

Un (1) año para las piezas y la mano de obra

Cinco (5) años para las piezas y la mano de obra exclusivamente del sistema hermético de refrigeración (compresor, evaporador, condensador, deshumidificador y tuberías de conexión)

Diez (10) años para las piezas y cinco (5) años para la mano de obra exclusivamente del compresor Inverter digital

Esta garantía limitada solo es válida para productos comprados y utilizados en Estados Unidos de América que hayan sido instalados, operados y mantenidos de acuerdo a las instrucciones que se adjuntaron o proporcionaron con el producto. Para recibir el servicio técnico de la garantía, el comprador debe comunicarse con SAMSUNG en la dirección o con el número de teléfono detallado en esta garantía con el fin de que se determine el problema y los procedimientos del servicio. El servicio de garantía solo puede realizarse a través de un Centro de Servicio autorizado por SAMSUNG. Debe presentarse la factura original de venta bajo solicitud de SAMSUNG o del Centro de Servicio autorizado por SAMSUNG como prueba de compra para recibir el servicio técnico de la garantía.

SAMSUNG brindará servicio técnico a domicilio sin costo dentro de los Estados Unidos contiguos durante el período de garantía, sujeto a disponibilidad de los prestadores de servicio técnico autorizados dentro del área geográfica del cliente. Si el servicio a domicilio no está disponible, SAMSUNG podrá, según su criterio, optar por brindar el servicio de transporte del producto de ida y vuelta al centro de servicio. Si el producto se encuentra en un área sin prestadores de servicio técnico autorizado de SAMSUNG, es posible que se cobre el costo del viaje o se solicite que el cliente lleve el producto a un centro de servicio técnico autorizado de SAMSUNG para que se realice el servicio técnico.

Como condición para que se preste este servicio a domicilio, el producto debe encontrarse libre de obstrucciones y accesible para el agente de servicio.

Durante el período de garantía correspondiente, el producto se reparará, reemplazará, o se devolverá el monto de la compra, según decida SAMSUNG. SAMSUNG podrá utilizar piezas nuevas o reparadas al reparar el producto; o lo reemplazará con un producto nuevo o reparado. Las piezas y los productos reemplazados estarán garantizados por la garantía del producto original que resta, o noventa (90) días, el período que sea el más prolongado. Todas las piezas y los productos reemplazados son propiedad de SAMSUNG y deben ser devueltos a SAMSUNG.



---

Esta garantía limitada cubre defectos de fabricación en materiales o de mano de obra bajo condiciones de uso doméstico normal, no comercial, del producto y no cubrirá lo siguiente: daños ocasionados durante el transporte, la entrega o la instalación o por uso distinto al previsto para este producto; producidos por modificación o alteración no autorizada del producto; productos a los que se le borraron, desfiguraron o cambiaron de forma alguna los números de serie de fabricación originales, o en los que no se puede leer con claridad; daños cosméticos como rayones, abolladuras o muescas, o cualquier daño al acabado del producto; daños producidos por abuso, uso incorrecto, infestación de plagas, accidentes, incendios, inundaciones u otros fenómenos de la naturaleza o casos de fuerza mayor; daños producidos por uso de equipos, herramientas, servicios, piezas, suministros, accesorios, aplicaciones, instalaciones, reparaciones, cableado externo o conectores no suministrados o autorizados por SAMSUNG; daños causados por corriente o voltaje incorrectos, sobretensión o fluctuación de la línea eléctrica; daños causados por no operar o mantener el producto como establecen las instrucciones; instrucción a domicilio sobre el uso del producto; servicio técnico para el arreglo de instalaciones que no se adecuan a los códigos de electricidad y fontanería o arreglo de conexiones eléctricas o de fontanería del hogar (por ejemplo, arreglos de cableado, fusibles o tuberías de la toma de agua). El costo de reparación o remplazo bajo estas circunstancias excluidas le corresponderá al cliente.

Las visitas de un técnico de servicio autorizado para explicar las funciones, el mantenimiento o la instalación del producto no están cubiertas por esta garantía limitada. Comuníquese con SAMSUNG al número que figura a continuación si necesita asistencia en los anteriores casos.

### **EXCLUSIÓN DE GARANTÍAS IMPLÍCITAS**

GARANTÍAS TÁCITAS, INCLUYENDO LAS GARANTÍAS DE COMERCIABILIDAD O APTITUD PARA UN PROPÓSITO ESPECIAL, POSEEN UN TÉRMINO LIMITADO DE UN AÑO O EL PERÍODO MÁS CORTO PERMITIDO POR LA LEY. Algunos Estados no permiten limitaciones en cuanto al plazo de una garantía implícita, por lo tanto las limitaciones o exclusiones antedichas pueden no aplicarse en su caso. Esta garantía le otorga derechos específicos, e incluso puede otorgarle otros derechos que varían de un estado a otro.

# GARANTÍA LIMITADA (EE.UU.)

---

## LIMITACIÓN DE COMPENSACIÓN

SU ÚNICA COMPENSACIÓN ES LA REPARACIÓN DEL PRODUCTO, EL REMPLAZO DEL PRODUCTO O LA DEVOLUCIÓN DEL MONTO DE LA COMPRA, SEGÚN DECIDA SAMSUNG, DE ACUERDO A LO ESTIPULADO EN ESTA GARANTÍA LIMITADA. SAMSUNG NO SERÁ RESPONSABLE DE DAÑOS IMPREVISTOS O DERIVADOS, QUE INCLUYEN PERO NO SE LIMITAN AL TIEMPO Y FORMA DEL TRABAJO, HOTELES Y/O COMIDAS DE RESTAURANTES, GASTOS DE REMODELACIÓN, PÉRDIDA DE INGRESOS O GANANCIAS, NO OBTENCIÓN DE AHORROS U OTROS BENEFICIOS SIN IMPORTAR LA TEORÍA JURÍDICA EN LA QUE SE BASA EL RECLAMO, INCLUSO SI SE HA NOTIFICADO A SAMSUNG QUE TALES DAÑOS ERAN POSIBLES. Algunos estados no permiten la exclusión o limitación de daños imprevistos o derivados, por lo tanto las limitaciones o las exclusiones nombradas anteriormente podrían no aplicarse. Esta garantía le otorga derechos específicos, e incluso puede otorgarle otros derechos que varían de un estado a otro.

SAMSUNG no garantiza un funcionamiento ininterrumpido y sin fallas del producto. Ninguna otra garantía otorgada por persona, compañía o corporación alguna con respecto al presente producto revestirá carácter vinculante para SAMSUNG.

Para obtener el servicio de garantía, pónganse en contacto con SAMSUNG en:

Samsung Electronics America, Inc.  
85 Challenger Road  
Ridgefield Park, NJ 07660  
1-800-SAMSUNG (726-7864)  
[www.samsung.com/us/support](http://www.samsung.com/us/support)

# Aviso regulatorio

---

## Aviso de la FCC

---

### **PRECAUCIÓN de la FCC:**

Todos los cambios y modificaciones que no cuenten con la aprobación expresa de la parte responsable del cumplimiento pueden invalidar la autoridad del usuario para operar el equipo.

Contiene módulo transmisor FCC ID: A3LCWAP210M

Este dispositivo cumple con la sección 15 de las Normas de la FCC. El funcionamiento se encuentra sujeto a las siguientes dos condiciones:

- (1) Este dispositivo no puede causar interferencia dañina y
- (2) Este dispositivo debe aceptar la recepción de cualquier interferencia, incluidas aquellas que causen un funcionamiento indeseado.

En los productos disponibles en los mercados de Estados Unidos y Canadá, solo están disponibles los canales 1 a 11.

No es posible seleccionar otros canales.

### **DECLARACIÓN DE LA FCC:**

Este equipo ha sido sometido a pruebas y se ha determinado que se encuentra dentro de los límites para los dispositivos digitales clase B, de acuerdo con la sección 15 de las Normas de la FCC. Dichos límites han sido diseñados para proporcionar una protección razonable contra la interferencia dañina en una instalación residencial.

Este equipo genera, utiliza y puede irradiar energía de frecuencias de radio y, si no se lo instala y utiliza de acuerdo con las instrucciones, pueden producirse interferencias en las comunicaciones de radio. Sin embargo, no existe garantía alguna de que no habrá interferencia en una instalación determinada. Si el equipo provoca interferencia dañina a la recepción de radio o televisión, que puede determinarse al encender y apagar el equipo, se sugiere que el usuario trate de corregir la interferencia mediante una o más de las siguientes medidas:

- Reorientar o reubicar la antena receptora
- Aumentar la distancia entre el equipo y el receptor
- Conectar el equipo en un tomacorriente que esté en un circuito diferente que el receptor.
- Consultar a su distribuidor o a un técnico experimentado en radio/TV para obtener ayuda.

### **DECLARACIÓN DE LA FCC SOBRE LA EXPOSICIÓN A LA RADIACIÓN:**

Este equipo cumple con los límites de exposición a la radiación establecidos por la FCC para un entorno no controlado.

Este equipo debe instalarse y utilizarse con una distancia mínima de 8 pulgadas (20 cm) entre el radiador y su cuerpo. Este dispositivo y sus antenas no deben ubicarse ni utilizarse junto con ninguna otra antena o transmisor excepto si se cumplen los procedimientos de la FCC para productos transmisores múltiples.

# Aviso regulatorio

---

## Aviso de la IC

---

Contiene módulo de transmisor IC: 649E-CWAP210M

El término "IC" antes del número de certificación de radio solo significa que cumple con las especificaciones técnicas de la Industria de Canadá. El funcionamiento se encuentra sujeto a las siguientes dos condiciones: (1) Este dispositivo no puede causar interferencia dañina, y (2) este dispositivo debe aceptar la recepción de cualquier interferencia, incluidas aquellas que puedan causar un funcionamiento indeseado.

Este aparato digital Clase B cumple con el ICES-003 de Canadá.

Cet appareil numérique de la classe B est conforme à la norme NMB-003 du Canada.

En los productos disponibles en los mercados de Estados Unidos y Canadá, solo están disponibles los canales 1 a 11. No es posible seleccionar otros canales.

### **DECLARACIÓN DE LA IC SOBRE LA EXPOSICIÓN A LA RADIACIÓN:**

Este equipo cumple con los límites de exposición a la radiación establecidos por la IC RSS-102 para un entorno no controlado. Este equipo debe instalarse y utilizarse con una distancia mínima de 8 pulgadas (20 cm) entre el radiador y su cuerpo. Este dispositivo y sus antenas no deben ubicarse ni utilizarse junto con ninguna otra antena o transmisor excepto si se cumplen los procedimientos de la FCC para productos transmisores múltiples.

GUARDE ESTAS INSTRUCCIONES

# Notas

---

# Notas

---

# Notas

---

## Contacte a SAMSUNG WORLD WIDE

Si tiene preguntas o comentarios relacionados con los productos Samsung, póngase en contacto con el Servicio de Atención al Cliente de SAMSUNG.

País	Centro de contacto	Sitio web
USA	1-800-SAMSUNG (726-7864) 1-844-SAM-PAYS (726-7297)	<a href="http://www.samsung.com/us/support">www.samsung.com/us/support</a>
CANADA	1-800-SAMSUNG(726-7864) 1-844-SAM-PAYS (726-7297)	<a href="http://www.samsung.com/ca/support">www.samsung.com/ca/support</a> (English) <a href="http://www.samsung.com/ca_fr/support">www.samsung.com/ca_fr/support</a> (French)



DA68-02549M-00





# Réfrigérateur

## Guide d'utilisation

Appareil amovible

**SAMSUNG**

# Sommaire

<b>Consignes de sécurité</b>	<b>4</b>
Ce que vous devez savoir au sujet des consignes de sécurité	4
Consignes de sécurité importantes et symboles :	5
Avertissement de la proposition 65 de l'État de Californie	5
Consignes de sécurité importantes	5
Symboles d'avertissement importants concernant le transport et le lieu d'installation de l'appareil	7
Avertissements importants concernant l'installation	7
Installation en toute sécurité	9
Avertissements importants concernant l'utilisation	9
Utilisation en toute sécurité	12
Nettoyage en toute sécurité	13
Avertissements importants concernant la mise au rebut	14
<b>Installation</b>	<b>15</b>
Présentation rapide du réfrigérateur	15
Installation étape par étape	17
<b>Opérations</b>	<b>33</b>
Panneau principal	33
Utilisation du mode Fermentation (Compartiment supérieur / central / inférieur)	37
Utilisation du mode Préservation (Compartiment supérieur / central / inférieur)	40
Utilisation du mode réfrigérateur (Compartiment supérieur / central / inférieur)	44
Utilisation du mode congélateur (Compartiment central / inférieur)	45
Utilisation du mode frais (Compartiment central / inférieur)	46
Utilisation du mode Vieillessement de la viande (Compartiment central)	47
Désactivation d'un compartiment	47
SmartThings	48
Fonction SMART GRID (Réponse à la demande)	50
Fonctions spéciales	54
<b>Maintenance</b>	<b>57</b>
Utilisation et entretien	57
Nettoyage	61
Remplacement	62
<b>Familiarisation avec le kimchi</b>	<b>63</b>
Questions fréquentes	63

---

<b>Dépannage</b>	<b>65</b>
Généralités	65
SmartThings	68
Smart Grid (Réponse à la demande)	69
Votre réfrigérateur émet-il un bruit anormal ?	70
<b>Informations relatives à la garantie (CANADA)</b>	<b>72</b>
Si votre réfrigérateur doit être réparé	72
Garantie limitée à l'acheteur initial	72
Obligation du propriétaire initial	72
Exclusions de la garantie	73
<b>Avis d'application de la réglementation</b>	<b>74</b>
Avis de la FCC	74
Avis d'IC	75



# Consignes de sécurité

Avant d'utiliser votre nouveau réfrigérateur Samsung, veuillez lire attentivement ce guide afin de vous assurer que vous savez comment utiliser de manière sûre et efficace ses différentes fonctionnalités.

## Ce que vous devez savoir au sujet des consignes de sécurité

- Cet appareil n'est pas conçu pour être utilisé par des personnes (y compris des enfants) manquant d'expérience et de connaissances, ou dont les capacités physiques, sensorielles ou mentales sont réduites, sauf si celles-ci sont sous la surveillance ou ont reçu les instructions d'utilisation appropriées de la personne responsable de leur sécurité. Il est nécessaire de surveiller les enfants pour s'assurer qu'ils ne jouent pas avec l'appareil.
- Les instructions suivantes concernent plusieurs modèles ; il est donc possible que les caractéristiques de votre réfrigérateur soient légèrement différentes de celles spécifiées dans ce guide.
- Pour toute question, communiquez avec nous au 1-800-SAMSUNG ou connectez-vous sur [www.samsung.com](http://www.samsung.com).
- Le gaz réfrigérant qui pourrait s'échapper des tuyaux risquerait de s'enflammer ou de provoquer des lésions oculaires. En cas de fuite de réfrigérant, n'approchez pas de flamme nue, éloignez tout objet inflammable de l'appareil et aérez immédiatement la pièce.
  - Le non-respect de cette consigne risquerait de provoquer un incendie ou une explosion.
- Toute utilisation non conforme de la fiche de mise à la terre peut présenter un risque de choc électrique. Si l'utilisation d'une rallonge s'avère nécessaire, utilisez uniquement une rallonge à trois fils munie d'une fiche de mise à la terre à trois broches que vous brancherez dans une prise à trois alvéoles compatible avec la fiche de l'appareil. Les caractéristiques électriques de la rallonge doivent être de 115-120 V c.a. et 10 A minimum. Si un adaptateur de mise à la terre est utilisé, vérifiez que la boîte de prise de courant est entièrement mise à la terre.





---

## Consignes de sécurité importantes et symboles :

Veillez suivre toutes les instructions relatives à la sécurité fournies dans le présent manuel. Le présent manuel utilise les symboles de sécurité suivants.

### **AVERTISSEMENT**

Risques ou manipulations dangereuses susceptibles d'entraîner des **blessures graves, des dégâts matériels et/ou la mort.**

### **ATTENTION**

Risques ou manipulations dangereuses susceptibles d'entraîner des **blessures graves et/ou des dégâts matériels.**

### **REMARQUE**

Informations utiles qui aident l'utilisateur à comprendre ou utiliser le réfrigérateur.

Ces symboles d'avertissement ont pour but d'éviter tout risque de blessure.

Respectez-les en toutes circonstances.

Lisez attentivement la présente section et conservez le guide en lieu sûr afin de pouvoir le consulter ultérieurement.

---

## Avertissement de la proposition 65 de l'État de Californie

### **AVERTISSEMENT**

Risque de cancer et de malformations congénitales - [www.P65Warnings.ca.gov](http://www.P65Warnings.ca.gov).

---

## Consignes de sécurité importantes



**Avertissement : risque d'incendie / matières inflammables**

### **AVERTISSEMENT**

- Le gaz réfrigérant utilisé est le R-600a. Cet appareil contient du gaz inflammable (gaz réfrigérant R-600a) ; veuillez communiquer avec les autorités locales pour obtenir des renseignements sur la mise au rebut en toute sécurité de votre appareil.
- Afin d'éviter la création d'un mélange gaz-air inflammable lorsqu'une fuite se produit dans le circuit frigorifique, la taille de la pièce où installer l'appareil dépend de la quantité de gaz réfrigérant utilisée. La pièce doit avoir un volume de 35,3 pi<sup>3</sup> pour chaque 8 g de gaz réfrigérant R-600a à l'intérieur de l'appareil.



# Consignes de sécurité

- L'emplacement choisi pour l'installation ne doit pas être exposé à la lumière directe du soleil et ne doit pas être placé à proximité d'une source de chaleur ou d'un autre appareil électrique, par exemple d'une cuisinière, d'un four, d'une plaque chauffante ou encore d'un radiateur.
- Pour des raisons de sécurité, si vous utilisez deux appareils côte à côte, assurez-vous d'utiliser des appareils certifiés dans les atmosphères contenant des gaz explosifs.
- Ne démarrez jamais un appareil qui présente des signes d'endommagement. En cas de doutes, communiquez avec votre revendeur.
- Si le cordon d'alimentation est endommagé, il doit être remplacé par le fabricant, son fournisseur de service ou toute autre personne aux qualifications similaires afin d'éviter tout risque.
- La prise doit être facilement accessible afin de pouvoir rapidement débrancher l'appareil de l'alimentation en cas d'urgence. Elle ne doit pas se situer derrière l'appareil.
- Dans cet appareil, ne stockez pas de substances explosives telles que des aérosols avec un propulseur inflammable.
- Lors du positionnement de l'appareil, assurez-vous que le cordon d'alimentation n'est pas coincé ou endommagé.
- Ne placez pas plusieurs rallonges électriques ou sources d'alimentation portables à l'arrière de l'appareil.

## MISE EN GARDE

- Maintenir dégagées les ouvertures de ventilation dans l'enceinte de l'appareil ou dans la structure d'encastrement.
- Ne pas utiliser de dispositifs mécaniques ou autres moyens pour accélérer le processus de dégivrage autres que ceux recommandés par le fabricant.
- Ne pas endommager le circuit de réfrigération.
- Ne pas utiliser d'appareils électriques à l'intérieur du compartiment de stockage des denrées, à moins qu'ils ne soient du type recommandé par le fabricant.

## MISE EN GARDE

- Risque d'enfermer les enfants. Avant de jeter votre vieux réfrigérateur ou congélateur :
  - Retirer les portes.
  - Laisser les tablettes en place pour que les enfants ne puissent pas facilement grimper à l'intérieur.

### **Cet appareil est destiné à être utilisé dans les applications domestiques et similaires telles que :**

- zones de cuisine du personnel dans les magasins, bureaux et autres environnements de travail ;
- fermes et clients d'hôtels, motels et autres environnements de type résidentiel ;
- environnement de type « chambres d'hôtes » ;
- applications de restauration et collectives similaires.



---

## Symboles d'avertissement importants concernant le transport et le lieu d'installation de l'appareil

---

### **AVERTISSEMENT**

- Veillez à ce qu'aucune pièce du circuit frigorifique ne soit endommagée pendant le transport ou l'installation de l'appareil.
  - Risque d'incendie ou de lésions oculaires en cas de fuite de réfrigérant. En cas de fuite, n'approchez pas de flamme nue ou de source d'inflammation potentielle et aérez la pièce pendant plusieurs minutes.
  - Cet appareil contient une faible quantité de réfrigérant isobutane (R-600a), un gaz naturel présentant une compatibilité écologique élevée, mais qui est aussi inflammable.

## Avertissements importants concernant l'installation

---

### **AVERTISSEMENT**

- N'installez pas le réfrigérateur dans un lieu humide ou dans un lieu où il est susceptible d'être en contact avec de l'eau.
  - Une détérioration de l'isolation sur des composants électriques est susceptible de provoquer un choc électrique ou un incendie.
- N'installez pas le réfrigérateur dans un endroit exposé à la lumière directe du soleil ou à proximité d'une cuisinière, d'un appareil de chauffage ou d'autres appareils.
- Ne branchez pas plusieurs appareils et le réfrigérateur sur la même multiprise. Le réfrigérateur doit toujours être branché dans une prise de courant indépendante dotée d'une tension nominale correspondant à celle figurant sur la plaque signalétique du réfrigérateur.
  - Ceci permet de bénéficier de performances optimales mais également d'éviter une surcharge des circuits électriques de la maison, ce qui pourrait entraîner une surchauffe des fils et présenter un risque d'incendie.
- Ne branchez pas la fiche d'alimentation dans une prise murale mal fixée.
  - Un choc électrique ou un incendie pourrait en résulter.
- N'utilisez pas de cordon dont la gaine est craquelée ou endommagée à quelque endroit ou à l'une de ses extrémités.
- Ne pliez pas le cordon d'alimentation à l'excès et ne posez pas d'objets lourds dessus.
- Ne tirez pas ou ne pliez pas excessivement le cordon d'alimentation.
- Ne tordez pas ou ne nouez pas le cordon d'alimentation.
- N'accrochez pas le cordon d'alimentation sur un objet métallique, ne placez pas un objet lourd sur le cordon d'alimentation, n'insérez pas le cordon d'alimentation entre des objets, ou n'enfonchez pas le cordon d'alimentation dans l'espace situé derrière l'appareil.
- Lorsque vous déplacez le réfrigérateur, assurez-vous qu'il ne roule pas sur le cordon d'alimentation, et prenez garde de ne pas endommager ce dernier.
  - Un choc électrique ou un incendie pourrait en résulter.
- Ne débranchez jamais le réfrigérateur en tirant sur le cordon d'alimentation. Maintenez toujours fermement la fiche pour la débrancher de la prise de courant.
  - Tout dommage causé au cordon est susceptible d'entraîner un court-circuit, un incendie et/ou un choc électrique.



## Consignes de sécurité

- N'installez pas cet appareil près d'une source de chaleur ni d'un matériau inflammable.
- N'installez pas cet appareil dans un endroit où des fuites de gaz sont susceptibles de se produire.
  - Un choc électrique ou un incendie pourrait en résulter.
- Ce réfrigérateur doit être correctement situé et installé conformément aux instructions du présent guide avant d'être utilisé.
- Branchez la fiche d'alimentation de façon à ce que le cordon pende vers le bas.
  - Si vous branchez la fiche d'alimentation à l'envers, le fil est susceptible de se rompre et de provoquer un incendie ou un choc électrique.
- Assurez-vous que la fiche d'alimentation n'est pas écrasée ou endommagée par le dos du réfrigérateur.
- Gardez les matériaux d'emballage hors de portée des enfants.
  - Il y a un risque d'asphyxie si un enfant place les matériaux d'emballage sur sa tête.
- L'appareil doit être positionné de façon à ce que la fiche reste accessible après l'installation.
  - Le non-respect de cette consigne risquerait de provoquer un choc électrique ou un incendie en raison de fuites électriques.
- N'installez pas cet appareil dans un lieu humide, huileux ou poussiéreux, ni dans un endroit exposé directement au soleil ou à l'eau (gouttes de pluie).
  - Une détérioration de l'isolation sur des composants électriques est susceptible de provoquer un choc électrique ou un incendie.
- Si de grandes quantités de poussière ou d'eau entrent dans le réfrigérateur, débranchez la fiche électrique et communiquez avec un centre de service Samsung Electronics.
  - Sinon, il pourrait y avoir un risque d'incendie.
- Ne montez pas sur l'appareil et ne placez pas d'objets (tels que du linge, des bougies allumées, des cigarettes allumées, de la vaisselle, des produits chimiques, des objets métalliques, etc.) sur celui-ci.
  - Le non-respect de cette consigne risque d'entraîner un choc électrique, un incendie, un dysfonctionnement de l'appareil ou des blessures corporelles.
- Vous devez retirer toutes les pellicules protectrices en plastique avant de brancher l'appareil pour la première fois.
- Le réfrigérateur doit être correctement mis à la terre.
  - Veillez toujours à ce que le réfrigérateur soit branché à la terre avant de vérifier ou de réparer n'importe quelle partie de l'appareil. Les fuites électriques peuvent provoquer des chocs électriques graves.
- N'utilisez jamais de conduites de gaz, de fils téléphoniques ou d'autres éléments susceptibles d'attirer la foudre pour relier l'appareil à la terre.
  - Le réfrigérateur doit être mis à la terre afin d'éviter les dissipations d'énergie ou les chocs électriques provoqués par les fuites de courant de l'appareil.
  - Le non-respect de cette consigne risque d'entraîner un choc électrique, un incendie, une explosion ou un dysfonctionnement de l'appareil.
- Branchez fermement la fiche dans la prise murale. N'utilisez pas de fiche d'alimentation endommagée, de cordon d'alimentation endommagé ou de prise murale mal fixée.
  - Un choc électrique ou un incendie pourrait en résulter.
- Seul un technicien qualifié ou une société de service doit être autorisé(e) à changer le fusible dans le réfrigérateur.
  - Le non-respect de cette consigne risquerait de provoquer un choc électrique ou des blessures corporelles.





---

## Installation en toute sécurité

---

### ATTENTION

- Laissez un espace suffisant autour du réfrigérateur et installez celui-ci sur une surface plane.
  - N'obstruez pas l'espace de ventilation à l'intérieur du réfrigérateur ou de son caisson.
- Après avoir installé et mis sous tension votre réfrigérateur, laissez l'appareil au repos pendant 2 heures avant de le remplir d'aliments.
- Il est vivement recommandé de faire appel à un technicien qualifié ou à une entreprise de dépannage pour installer le réfrigérateur.
  - Le non-respect de cette consigne risque d'entraîner un dysfonctionnement, un choc électrique, un incendie, une explosion ou des blessures corporelles.
- Si vous surchargez l'une des portes, le réfrigérateur peut se renverser et vous pouvez vous blesser.

---

## Avertissements importants concernant l'utilisation

---

### AVERTISSEMENT

- Ne branchez pas la fiche d'alimentation dans une prise murale si vous avez les mains mouillées.
  - Cela pourrait causer un choc électrique.
- N'entreposez pas d'objets sur le dessus de l'appareil.
  - Lors de l'ouverture ou de la fermeture de la porte, les objets pourraient tomber et provoquer des blessures corporelles et/ou des dommages matériels.
- Ne placez pas vos mains, vos pieds, ni des objets métalliques (baguettes métalliques, etc.) sous le réfrigérateur ou à l'arrière de celui-ci.
  - Un choc électrique ou des blessures corporelles pourraient en résulter.
  - Les bords coupants sont susceptibles de provoquer des blessures corporelles.
- Ne touchez pas les parois intérieures du congélateur ni les produits qui y sont rangés si vous avez les mains mouillées.
  - Risque de gelures.
- Ne placez pas de récipient rempli d'eau sur le réfrigérateur.
  - En cas de renversement, cela pourrait entraîner un incendie ou un choc électrique.
- Ne stockez pas d'objets ou de substances volatiles ou inflammables (benzène, diluant, propane, alcool, éther, gaz liquéfié et toute autre substance similaire) dans le réfrigérateur.
  - Le réfrigérateur a été conçu exclusivement pour le rangement de produits alimentaires.
  - Cela pourrait entraîner un incendie ou une explosion.
- Il est nécessaire de surveiller les enfants pour s'assurer qu'ils ne jouent pas avec l'appareil.
  - Maintenez les doigts éloignés des zones contenant des « points de pincement ». Le jeu entre les portes et l'armoire doit nécessairement être faible. Soyez attentif lorsque vous ouvrez les portes si des enfants se trouvent à proximité.
- Ne laissez pas les enfants se suspendre à la porte de l'appareil ou aux bacs des portes. Ils risqueraient de se blesser.
- Ne laissez pas les enfants entrer dans le réfrigérateur. Ils risqueraient de rester emprisonnés.
- Ne placez pas vos mains sous l'appareil.
  - Les bords coupants sont susceptibles de provoquer des blessures corporelles.



## Consignes de sécurité

- Ne rangez pas de produits pharmaceutiques, chimiques ou sensibles aux températures dans le réfrigérateur.
  - Les produits nécessitant un contrôle strict de la température ne doivent pas être entreposés dans le réfrigérateur.
- Ne placez pas et n'utilisez pas d'appareils électriques à l'intérieur du réfrigérateur/congélateur sauf s'il s'agit d'un type recommandé par le fabricant.
- Si l'appareil dégage de la fumée, débranchez-le immédiatement puis communiquez avec un centre de service Samsung Electronics.
- Si de grandes quantités de poussière ou d'eau entrent dans le réfrigérateur, débranchez la fiche électrique et communiquez avec votre centre de service Samsung Electronics.
  - Sinon, il pourrait y avoir un risque d'incendie.
- Ne laissez pas les enfants monter sur un bac.
  - Le bac risquerait de se casser et de provoquer leur chute.
- Ne laissez pas les portes du réfrigérateur ouvertes lorsque l'appareil n'est pas sous surveillance et ne laissez pas les enfants se glisser à l'intérieur de l'appareil.
- Ne laissez pas les bébés ou jeunes enfants monter dans un tiroir.
  - Ils pourraient s'étouffer ou se blesser.
- Ne remplissez pas trop le réfrigérateur.
  - Lors de l'ouverture de la porte, un article pourrait tomber et provoquer des blessures corporelles ou des dommages matériels.
- Ne vaporisez pas de substance volatile telle qu'un insecticide sur la surface de l'appareil.
  - Ces produits peuvent s'avérer dangereux pour la santé et risquent en outre de provoquer un choc électrique, un incendie ou un dysfonctionnement de l'appareil.
- N'utilisez pas ni n'entrez pas de substances thermosensibles (ex. : pulvérisateurs ou objets inflammables, glace sèche, médicaments ou produits chimiques) à proximité ou à l'intérieur du réfrigérateur.
- N'utilisez pas de séchoir à cheveux pour sécher l'intérieur du réfrigérateur. Ne placez pas de bougie allumée à l'intérieur du réfrigérateur pour en éliminer les mauvaises odeurs.
  - Un choc électrique ou un incendie pourrait en résulter.
- Ne montez pas sur l'appareil et ne placez pas d'objets (tels que du linge, des bougies allumées, des cigarettes allumées, de la vaisselle, des produits chimiques, des objets métalliques, etc.) sur celui-ci. Le non-respect de cette consigne risque d'entraîner un choc électrique, un incendie, un dysfonctionnement de l'appareil ou des blessures corporelles. Ne placez pas de récipient rempli d'eau sur l'appareil.
  - En cas de renversement, cela pourrait entraîner un incendie ou un choc électrique.
- Ne fixez jamais directement l'ampoule DEL UV pendant une période prolongée.
  - Cela risquerait d'entraîner une fatigue oculaire due aux rayons ultraviolets.
- Ne placez pas les tablettes dans le réfrigérateur à l'envers. La butée des tablettes ne fonctionnera pas.
  - La tablette en verre pourrait tomber et provoquer des blessures corporelles.
- Maintenez les doigts éloignés des zones contenant des « points de pincement ». Le jeu entre les portes et l'armoire doit nécessairement être faible. Soyez attentif lorsque vous ouvrez les portes si des enfants se trouvent à proximité.
- Si une fuite de gaz est détectée, évitez toute flamme nue ou source potentielle d'inflammation et aérez pendant plusieurs minutes la pièce dans laquelle se trouve l'appareil.
  - Ne touchez pas à l'appareil ou au cordon d'alimentation.
  - N'utilisez pas de ventilateur.
  - Une étincelle risquerait de provoquer une explosion ou un incendie.
- Utilisez uniquement les ampoules DEL fournies par le fabricant ou son réparateur autorisé.
- Serrez les bouteilles les unes contre les autres pour éviter qu'elles ne glissent ou ne tombent.

- Cet appareil est destiné au rangement des aliments dans un environnement domestique uniquement.
- Ne tentez pas de réparer, démonter ou modifier le réfrigérateur vous-même.
  - Des modifications non autorisées peuvent générer des problèmes de sécurité. Pour annuler une modification non autorisée, nous facturons le coût total des pièces et de la main d'œuvre.
- N'utilisez aucun fusible (tel que du cuivre, un fil d'acier, etc.) autre qu'un fusible standard.
- Si votre réfrigérateur doit être réparé ou réinstallé, communiquez avec le centre de service Samsung le plus proche.
  - Le non-respect de cette consigne risque d'entraîner un dysfonctionnement, un choc électrique, un incendie ou des blessures corporelles.
- Veuillez communiquer avec votre centre de service Samsung le plus proche lorsque l'ampoule DEL intérieure ou extérieure est grillée.
- Si le réfrigérateur dégage une odeur de brûlé ou de la fumée, débranchez-le immédiatement et prenez contact avec un centre de service Samsung.
  - Le non-respect de cette consigne risquerait de provoquer un incendie ou un choc électrique.
- Débranchez le réfrigérateur avant de remplacer les ampoules intérieures.
  - Sinon, il pourrait y avoir un risque de choc électrique.
- Communiquez avec votre centre de service Samsung si vous éprouvez des difficultés à remplacer une ampoule (qui n'est pas une DEL).
- Si l'appareil est équipé d'ampoules DEL, ne démontez pas vous-même les caches des lampes et les ampoules.
  - Communiquez avec un centre de service Samsung.
- Branchez fermement la fiche dans la prise murale.
- N'utilisez pas de fiche d'alimentation endommagée, de cordon d'alimentation endommagé ou de prise murale mal fixée.
  - Un choc électrique ou un incendie pourrait en résulter.

# Consignes de sécurité

## Utilisation en toute sécurité

### ATTENTION

- Ne recongelez pas un aliment qui a complètement décongelé.
- Pour un fonctionnement optimal de l'appareil :
  - Ne placez pas d'aliments trop près des orifices de ventilation à l'arrière du réfrigérateur car ils pourraient empêcher la libre circulation de l'air dans la partie réfrigération.
  - Emballez bien les aliments ou mettez-les dans des récipients hermétiques avant de les placer dans le réfrigérateur.
  - Respectez les durées de congélation et les dates de péremption associées aux aliments surgelés.
- Ne placez pas de récipients ou de bouteilles en verre ni de boissons gazeuses dans le congélateur.
  - Le récipient peut geler et se briser, ce qui peut entraîner une blessure.
- Garantie de réparation et modification.
  - Les changements et modifications apportés à cet appareil par un tiers ne sont pas couverts par le service de garantie Samsung. Samsung ne peut être tenue responsable des problèmes de sécurité résultant des modifications apportées par un tiers.
- N'obstruez pas les orifices de ventilation à l'intérieur du réfrigérateur.
  - Si les ventilations d'air sont obstruées, notamment par un sac en plastique, le réfrigérateur risque de trop refroidir. Une période de refroidissement trop longue risque d'endommager le filtre à eau et de provoquer des fuites.
- Si le réfrigérateur est débranché de la prise d'alimentation, patientez au moins cinq minutes avant de le rebrancher.
- Si de grandes quantités d'eau entrent dans le réfrigérateur, débranchez la fiche d'alimentation et prenez contact avec un centre de service Samsung.
- Ne frappez pas une surface en verre ou n'y appliquez pas une force excessive.
  - Du verre brisé pourrait entraîner des blessures corporelles et/ou des dommages.
- Si le réfrigérateur est inondé, mettez-le hors tension et communiquez avec votre centre de service Samsung le plus proche.
  - Un choc électrique ou un incendie pourrait en résulter.
- Ne conservez pas d'huile végétale dans les bacs de la porte de votre réfrigérateur. L'huile risque de se solidifier, de prendre un goût infect et de devenir difficile à utiliser. De plus, le récipient ouvert peut fuir et l'huile qui a coulé risque de faire fissurer le bac de la porte. Après avoir ouvert un récipient d'huile, le mieux est de le conserver dans un endroit frais et à l'abri de la lumière, comme un placard ou un cellier.
  - Exemples d'huile végétale : huile d'olive, huile de maïs, huile de pépins de raisin, etc.

---

## Nettoyage en toute sécurité

---

### ATTENTION

- Ne vaporisez pas directement de l'eau à l'intérieur ou à l'extérieur du réfrigérateur.
  - Risque d'incendie ou de choc électrique.
- N'utilisez pas de sèche-cheveux pour sécher l'intérieur du réfrigérateur.
- Ne placez pas de bougie allumée à l'intérieur du réfrigérateur pour en éliminer les mauvaises odeurs.
  - Un choc électrique ou un incendie pourrait en résulter.
- Ne vaporisez pas de produit de nettoyage directement sur l'écran.
  - Les caractères imprimés risqueraient de s'effacer.
- Si un corps étranger tel que de l'eau a pénétré dans l'appareil, débranchez ce dernier et communiquez avec le centre de service Samsung le plus proche.
  - Le non-respect de cette consigne risquerait de provoquer un incendie ou un choc électrique.
- Utilisez un chiffon propre et sec pour éliminer toute poussière ou corps étranger des lames de la fiche d'alimentation. N'utilisez pas de chiffon mouillé ou humide lors du nettoyage de la fiche.
  - Sinon, il pourrait y avoir un risque d'incendie ou de choc électrique.
- Ne nettoyez pas l'appareil en vaporisant de l'eau directement sur celui-ci.
- N'utilisez pas de benzène, de diluant ou d'eau de Javel (Clorox) pour le nettoyage du réfrigérateur.
  - Ces produits risquent d'endommager la surface de l'appareil et de provoquer un incendie.
- Ne mettez jamais les doigts ni d'objets dans la sortie du distributeur.
  - Cela peut provoquer des blessures corporelles ou des dommages matériels.
- Débranchez l'appareil de la prise murale avant de le nettoyer et d'en faire l'entretien.
  - Le non-respect de cette consigne risquerait de provoquer un incendie ou un choc électrique.
- Utilisez une éponge propre ou un chiffon doux avec un nettoyant doux et de l'eau tiède pour nettoyer le réfrigérateur.
- N'utilisez pas de nettoyeurs abrasifs ou agressifs (produits à vitres, produits de décapage, liquides inflammables, acide chlorhydrique, cires nettoyantes, produits de nettoyage concentrés, agents de blanchissage ou produits de nettoyage contenant du pétrole) sur les surfaces extérieures (portes et meuble), les pièces en plastique, les revêtements intérieurs et de la porte, et les joints.
  - Ces produits risquent de rayer ou d'endommager le matériau.
- Ne nettoyez pas les caches ou les tablettes en verre avec de l'eau tiède lorsqu'ils sont froids. Les caches et les tablettes en verre risquent de se casser s'ils sont exposés à des variations soudaines de température ou à des impacts (chocs ou chutes).



# Consignes de sécurité

---

## Avertissements importants concernant la mise au rebut

---

### **AVERTISSEMENT**

- Les enfants qui se retrouvent coincés à l'intérieur peuvent se blesser ou suffoquer et en mourir.
- Jetez les matériaux d'emballage de cet appareil dans le respect de l'environnement.
- Assurez-vous qu'aucun des tuyaux situés à l'arrière du réfrigérateur n'est endommagé avant sa mise au rebut.
- Cet appareil contient du R-600a, un gaz inflammable utilisé comme gaz réfrigérant. Pour savoir comment mettre cet appareil au rebut en toute sécurité, communiquez avec les autorités locales.
- Lors de la mise au rebut de ce réfrigérateur, retirez la porte/les joints de porte ainsi que le loquet de la porte afin que des petits enfants ou des animaux ne puissent pas se retrouver enfermés à l'intérieur. Il est nécessaire de surveiller les enfants pour s'assurer qu'ils ne jouent pas avec l'appareil.
  - S'il se retrouve emprisonné à l'intérieur, l'enfant risquerait de se blesser ou de s'asphyxier.
- Du cyclopentane est utilisé comme isolant. Les gaz utilisés pour l'isolation nécessitent une procédure d'élimination spéciale. Pour obtenir des renseignements sur la façon écologique de mettre cet appareil au rebut, veuillez prendre contact avec les autorités locales.
- Conservez les matériaux d'emballage hors de portée des enfants, car ils présentent un danger pour ces derniers.
  - Un enfant pourrait suffoquer s'il met sa tête dans un sac.



# Installation

Avant toute utilisation, respectez scrupuleusement ces consignes pour assurer une installation adéquate du réfrigérateur et éviter les accidents.

## AVERTISSEMENT

- N'utilisez ce réfrigérateur que conformément à l'usage auquel il est destiné, en suivant scrupuleusement les instructions du manuel.
- Toute opération de maintenance doit être effectuée par un technicien qualifié.
- Jetez les matériaux d'emballage de cet appareil conformément aux réglementations locales.
- Pour éviter tout risque de choc électrique, débranchez la fiche d'alimentation avant d'effectuer l'entretien ou le remplacement de pièces.

## Présentation rapide du réfrigérateur

Le réfrigérateur et les composants fournis peuvent différer des illustrations présentées dans ce manuel selon les modèles et les pays.

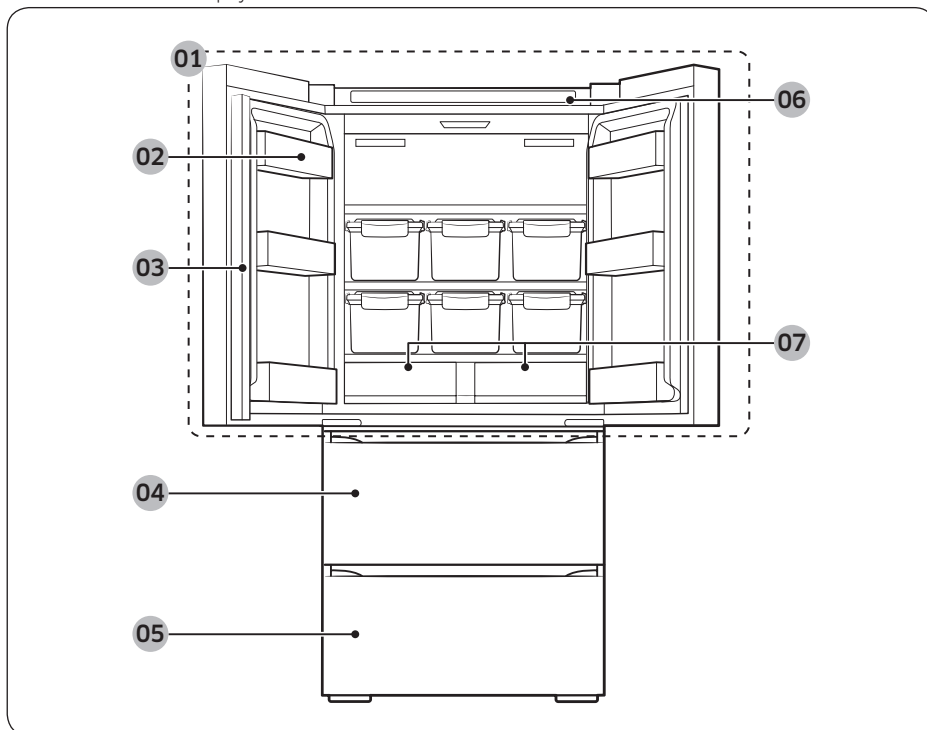

# Installation

---

01 Compartiment supérieur

02 Bac de la porte

03 Section de maintien de la fraîcheur

04 Compartiment central

05 Compartiment inférieur

06 Panneau principal

07 Tiroirs du compartiment supérieur

\* modèles applicables uniquement

## REMARQUE

- Pour garantir une bonne efficacité énergétique de l'appareil, laissez l'ensemble des tablettes, tiroirs et bacs dans leur position d'origine.
- Lorsque vous fermez la porte, assurez-vous que la section de maintien de la fraîcheur est correctement positionnée afin d'éviter de rayer l'autre porte.
- Si la section de maintien de la fraîcheur est inversée, remettez-la correctement en place et fermez la porte.
- Il se peut que de l'humidité se forme parfois sur la section de maintien de la fraîcheur.
- Si vous forcez la fermeture d'une porte, il est possible que l'autre porte s'ouvre.
- Si l'ampoule à DEL interne ou externe est hors service, communiquez avec un centre de service Samsung local.
- Si la porte reste ouverte trop longtemps, la DEL supérieure située à l'intérieur de l'appareil clignote. Ceci est tout à fait normal.
- Attrapez le centre de la poignée lorsque vous ouvrez et fermez la porte du compartiment inférieur ou central. En cas de non-respect de cette consigne, vous risquez d'endommager les rails de la porte et cette dernière risque de ne pas s'ouvrir et se fermer correctement.
- Si vous avez du mal à ouvrir la porte du compartiment inférieur ou central, poussez la porte jusqu'à fermeture complète, puis tirez-la de nouveau pour l'ouvrir.



---

## Installation étape par étape

---

### ÉTAPE 1 Sélectionner un site

---

Choisir un endroit qui :

- présente une surface stable et plane sans moquette et sans revêtement de sol pouvant obstruer la ventilation ;
- est éloigné de la lumière directe du soleil ;
- dispose d'un espace suffisant pour ouvrir et fermer la porte ;
- est éloigné de toute source de chaleur ;
- laisse un espace suffisant pour effectuer des travaux de maintenance et d'entretien ;
- se trouve dans une plage de températures comprise entre 50 °F (10 °C) et 109 °F (43 °C).

### ATTENTION

Si vous installez le réfrigérateur à proximité d'une paroi fixe, un espace de 3 3/4" (95 mm) minimum est nécessaire pour permettre l'ouverture de la porte.

### REMARQUE

Pour déplacer facilement votre réfrigérateur sur son emplacement final, veillez à mesurer la largeur et la hauteur des portes, des seuils, des escaliers et de tout élément devant être pris en compte pour que vous puissiez le déplacer en toute sécurité. Le schéma suivant illustre la hauteur et la profondeur exactes de votre réfrigérateur (spécifications d'usine).

# Installation

## Espace

Pour connaître les exigences en matière d'espace d'installation, reportez-vous aux illustrations et tableaux suivants.

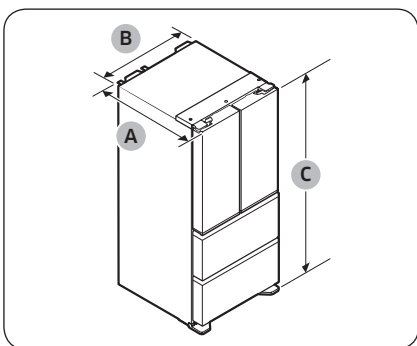

Modèle	RQ48*
Profondeur « A »	31 1/4" (794 mm)
Largeur « B »	31 3/4" (805 mm)
Hauteur totale « C »	73" (1853 mm)

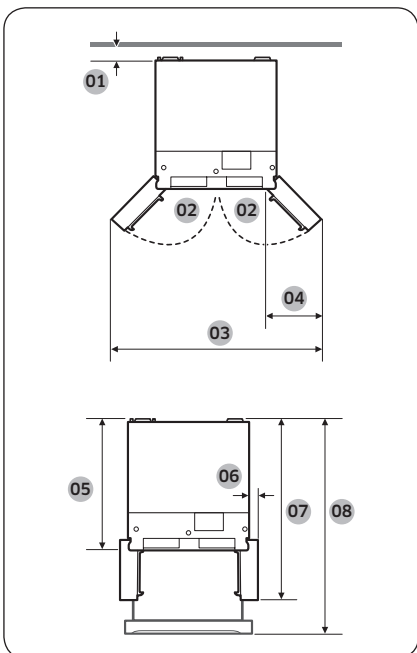

Modèle	RQ48*	
01	2" (50 mm)	
02	130°	
03	52 3/4" (1340 mm)	
04	10 3/4" (273 mm)	
05	26 1/2" (673 mm)	
06	2" (50 mm)	
07	43 1/2" (1102 mm)	
08	Compartment central	47 7/8" (1216 mm)
	Compartment inférieur	50 5/8" (1284 mm)

### REMARQUE

Les mesures indiquées dans le tableau ci-dessus peuvent différer des mesures réelles selon les méthodes de mesure et d'arrondi.

## ÉTAPE 2 Sol

Si le réfrigérateur ne passe pas au niveau de la porte d'entrée en raison de sa taille, consultez la section **ÉTAPE 3 Retrait de la porte** pour le passage de la porte d'entrée.

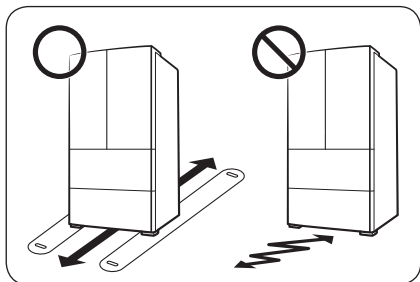

### REMARQUE

Afin de ne pas endommager le sol, assurez-vous que les pieds avant de mise à niveau sont relevés.

- La surface d'installation du réfrigérateur doit supporter le poids d'un réfrigérateur plein.
- Afin de protéger le sol, placez un grand carton jusqu'à l'endroit où vous souhaitez installer le réfrigérateur.
- Lorsque le réfrigérateur se trouve dans sa position finale, ne le déplacez plus sauf si cela est nécessaire pour protéger le sol. Si vous devez déplacer le réfrigérateur, mettez du papier ou un chiffon épais tel qu'un morceau de vieille moquette le long du déplacement.

# Installation

## ÉTAPE 3 Retrait de la porte pour le passage de la porte d'entrée

Si le réfrigérateur ne peut pas passer la porte d'entrée de votre maison ou de votre cuisine en raison de sa taille, suivez ces instructions pour retirer et remettre en place les portes du réfrigérateur. S'il ne vous est pas nécessaire de retirer les portes, consultez la procédure d'installation en page 28.

### **AVERTISSEMENT**

Débranchez le cordon d'alimentation du réfrigérateur avant de retirer les portes.

Outils requis (non fournis)

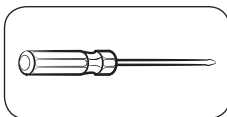

Tournevis cruciforme

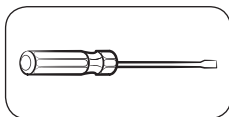

Tournevis à tête plate

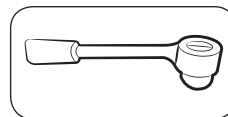

Clé à douille  $\frac{3}{8}$ " (10 mm)

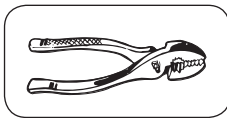

Pinces

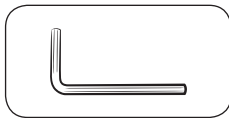

Clé hexagonale  $\frac{1}{4}$ " (5 mm)

## Retrait des portes du compartiment supérieur

### Porte gauche

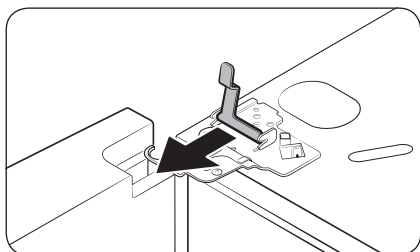
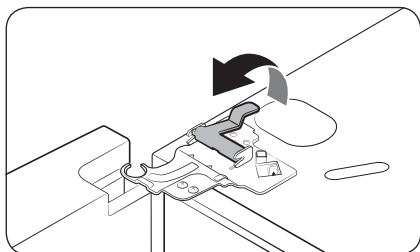
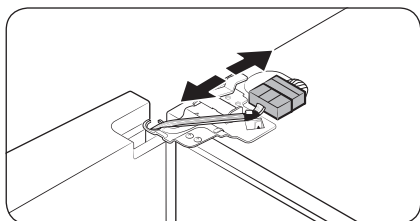
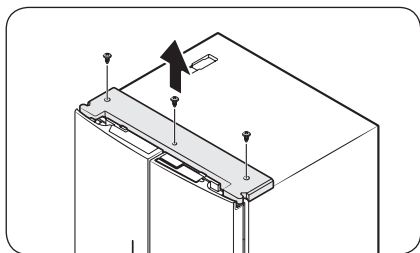

1. Après avoir fermé les portes, utilisez un tournevis cruciforme pour retirer les vis (x3) au niveau du cache supérieur.

2. Débranchez les connecteurs de câble sur la porte gauche.

3. Tirez doucement le collier. Pour éviter de vous blesser les doigts, n'exercez pas de pression soudaine sur le collier.

4. Tirez le collier pour le retirer.

#### REMARQUE

Veillez à ne pas faire tomber le collier.

# Installation

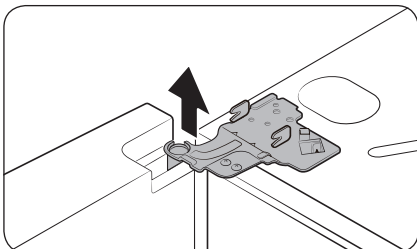

5. Ouvrez la porte à 90 degrés. Tout en tenant la porte, soulevez et retirez la charnière supérieure. Prenez garde à ne pas endommager les fils des connecteurs lors du démontage de la charnière.

## REMARQUE

Veillez à ne pas faire tomber la charnière.

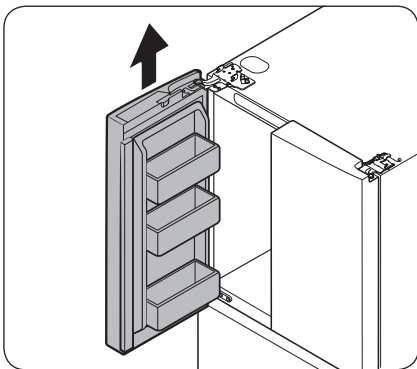

6. Tirez doucement la porte vers le haut à la verticale pour la retirer. N'exercez pas de pression excessive sur la porte. La porte peut tomber et entraîner des blessures.
7. Allongez la porte sur une surface plane.

## ATTENTION

Posez délicatement la porte afin d'éviter les rayures.

Porte droite

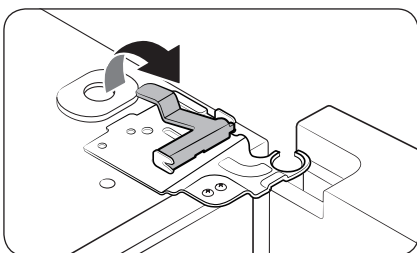

1. Tirez doucement le collier. Pour éviter de vous blesser les doigts, n'exercez pas de pression soudaine sur le collier.

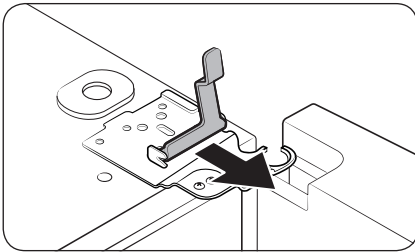

2. Tirez le collier pour le retirer.

**REMARQUE**

Veillez à ne pas faire tomber le collier.

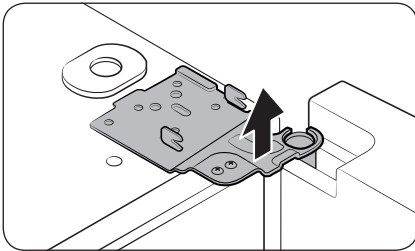

3. Ouvrez la porte à 90 degrés. Tout en tenant la porte, soulevez et retirez la charnière supérieure. Prenez garde à ne pas endommager les fils des connecteurs lors du démontage de la charnière.

**REMARQUE**

Veillez à ne pas faire tomber la charnière.

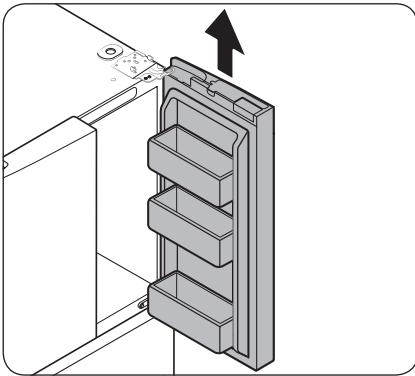

4. Tirez doucement la porte vers le haut à la verticale pour la retirer. N'exercez pas de pression excessive sur la porte. La porte peut tomber et entraîner des blessures.
5. Allongez la porte sur une surface plane.

#### Réinstallation des portes du compartiment supérieur

Après avoir déplacé le réfrigérateur sur son emplacement final, remontez les portes en suivant les instructions de retrait dans le sens inverse.

# Installation

## Retrait de la porte du compartiment central

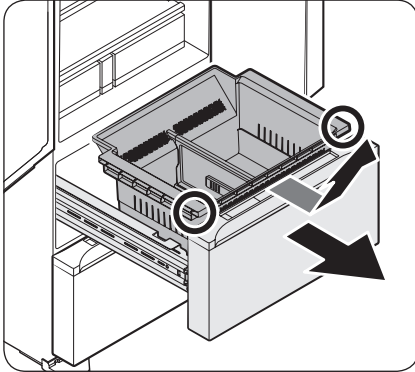

1. Ouvrez entièrement la porte du compartiment central, puis tirez et soulevez le bac pour le retirer.

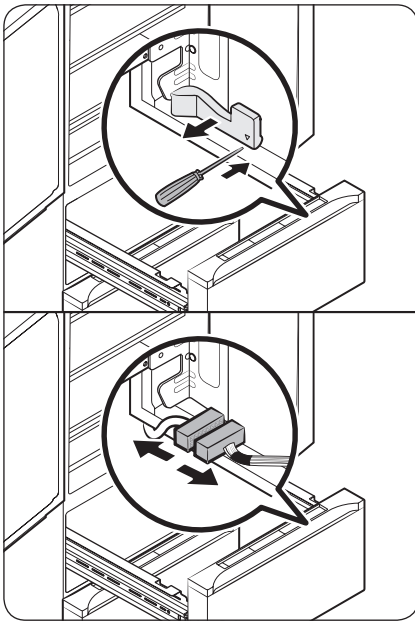

2. Utilisez un tournevis à tête plate pour faire levier et soulever le côté inférieur droit du cache du câble afin de le retirer. Ensuite, débranchez le connecteur du câble.



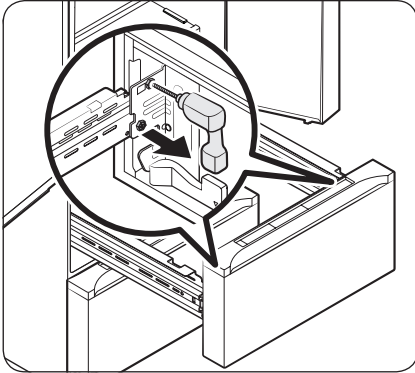

3. Retirez les quatre vis M10. (Reportez-vous à l'illustration pour connaître leur emplacement.)

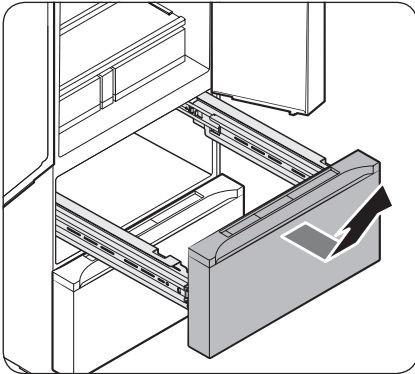

4. Tout en soutenant le bas du compartiment central, tirez et soulevez la porte pour la retirer.

# Installation

## Retrait de la porte du compartiment inférieur

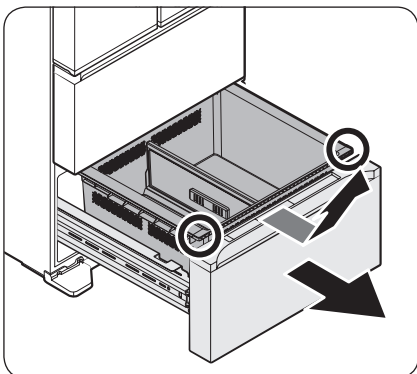

1. Ouvrez entièrement la porte du compartiment inférieur, puis tirez et soulevez le bac pour le retirer.

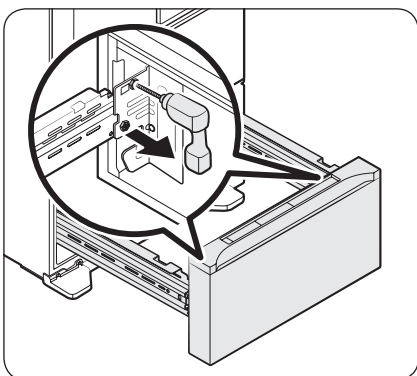

2. Retirez les quatre vis M10. (Reportez-vous à l'illustration pour connaître leur emplacement.)

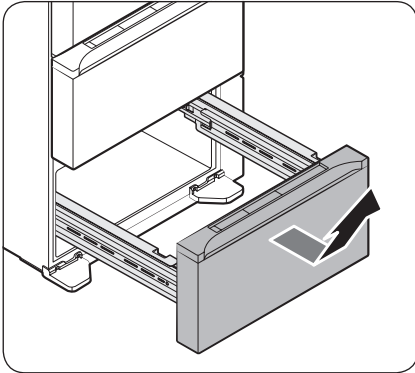

3. Tout en soutenant le bas du compartiment inférieur, tirez et soulevez la porte pour la retirer.

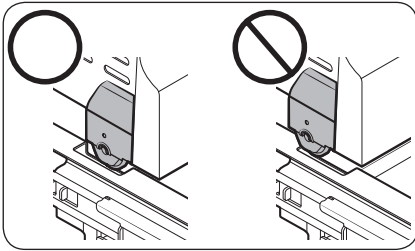

### ⚠ ATTENTION

- Veillez à ne pas rayer ou cogner les rails.
- Assurez-vous de monter correctement les bacs des compartiments inférieur/central. Autrement, la porte ne s'ouvrira ou ne se fermera pas correctement, ce qui peut entraîner une accumulation de givre.
- Ne placez pas trop de choses dans les compartiments inférieur/central. Cela peut gêner la bonne fermeture des compartiments et entraîner une accumulation de givre.

#### Réinstallation des portes des compartiments inférieur/central

Une fois que le réfrigérateur est sur ou près de son emplacement final, réinstallez les portes en suivant les instructions de retrait dans le sens inverse.

# Installation

## ÉTAPE 4 Mise à niveau du réfrigérateur

### ATTENTION

- Une fois installé, le réfrigérateur doit être mis à niveau sur un sol plat et solide. Ne pas mettre à niveau le réfrigérateur peut causer des dommages sur le réfrigérateur ou des blessures corporelles.
- La mise à niveau doit être effectuée sur un réfrigérateur vide. Assurez-vous qu'aucun aliment n'est encore présent à l'intérieur du réfrigérateur.
- Pour des raisons de sécurité, l'avant doit être légèrement plus élevé que l'arrière.
- Si l'arrière du réfrigérateur n'est pas de niveau, placez un objet solide sur le côté le plus bas et fixez-le en place avec du ruban adhésif pour mettre l'appareil de niveau.
- Lorsque vous poussez l'appareil à son emplacement d'installation final, veillez à ne pas endommager le sol.

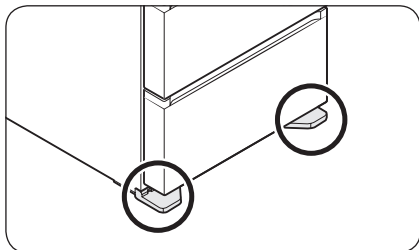

Si le réfrigérateur n'est pas installé sur un sol plan, les portes risquent de ne pas être alignées.

- Les pieds de mise à niveau se trouvent à gauche et à droite en dessous de la porte du compartiment inférieur.

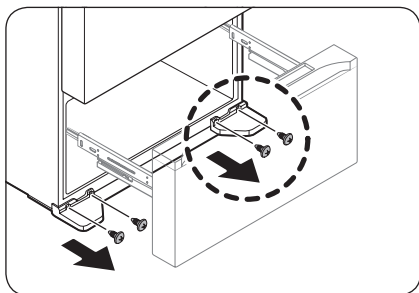

1. Ouvrez entièrement la porte du compartiment inférieur, puis utilisez un tournevis cruciforme pour retirer les deux vis sur chaque cache de pied de mise à niveau.

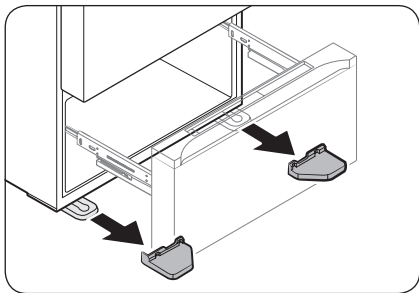

2. Retirez les caches des pieds de mise à niveau.

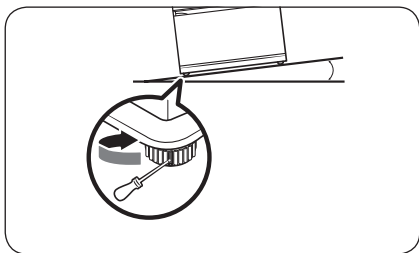

3. Insérez le tournevis à tête plate dans l'orifice du pied de mise à niveau, puis tournez-le vers la gauche ou la droite pour ajuster le niveau.

**⚠ ATTENTION**

Veillez à vérifier et ajuster le niveau lorsque les deux pieds de mise à niveau sont posés au sol.

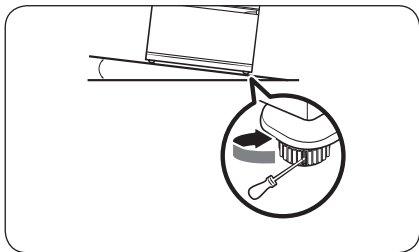

**📖 REMARQUE**

Faites tourner le pied de mise à niveau vers la gauche pour relever, ou vers la droite pour abaisser.

# Installation

## ÉTAPE 5 Ajustement de la hauteur de la porte

### Type A

- Avant d'aligner la hauteur de la porte, vérifiez que le réfrigérateur est de niveau. Pour cela, utilisez les pieds de mise à niveau.
- Vous pouvez utiliser le levier de réglage de la hauteur, situé en bas de la porte droite du réfrigérateur.

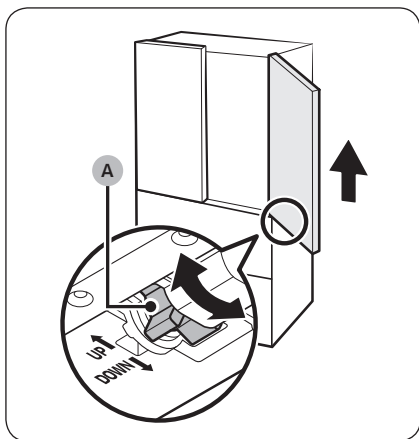

- Tournez le levier de réglage de la hauteur (A) jusqu'à ce que les deux portes soient alignées en haut. Tournez le levier vers le haut (en direction du marquage « UP ») pour relever la porte droite et tournez-le vers le bas (en direction du marquage « DOWN ») pour l'abaisser.
- Soulevez légèrement la porte du réfrigérateur pour faciliter l'alignement. La hauteur maximale réglable est de 3 mm.
  - Le levier ne tournera pas au-delà de cette limite maximale. Il risque d'émettre un bruit si vous le tournez excessivement.
  - Une hauteur excessive risque d'interférer avec le cache de la charnière supérieure sur la porte du réfrigérateur.
- Si vous alignez la hauteur de la porte alors que les bacs de la porte sont vides, puis que vous placez des articles dans les bacs, les hauteurs peuvent être de nouveau différentes. Si tel est le cas, suivez les étapes ci-dessus pour réaligner les portes.

## Type B

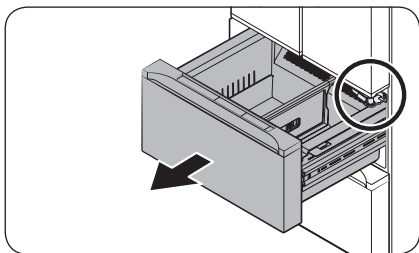

1. Ouvrez entièrement la porte du compartiment central afin de révéler la charnière inférieure de la porte du compartiment supérieur.

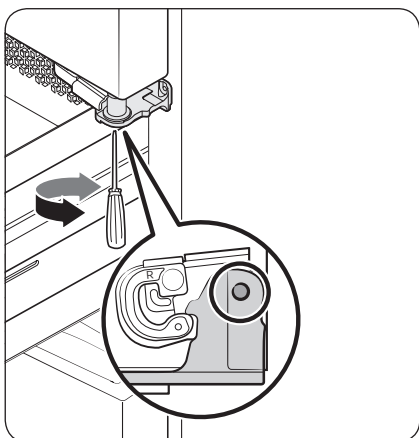

2. Insérez un tournevis cruciforme dans l'axe de la charnière, puis tournez-le dans le sens horaire ou antihoraire pour ajuster la hauteur de la porte.

### REMARQUE

Vous pouvez uniquement ajuster la hauteur de la porte droite de manière à l'aligner avec la porte gauche qui est fixe.

## ATTENTION

Ne soulevez trop la porte non plus. La porte peut entrer en contact avec le cache supérieur et l'endommager.



# Installation

---

## ÉTAPE 6 Réglages initiaux

---

En suivant les étapes suivantes, le réfrigérateur doit fonctionner entièrement.

1. Insérez le cordon d'alimentation dans la prise murale pour allumer le réfrigérateur.
2. Ouvrez la porte et vérifiez si l'éclairage à l'intérieur s'allume.
3. Réglez la température sur le paramètre le plus froid et patientez environ une heure. Le réfrigérateur sera alors légèrement réfrigéré et le moteur doit tourner doucement.
4. Attendez que le réfrigérateur refroidisse suffisamment avant de l'utiliser.

### REMARQUE

Le délai de refroidissement peut être plus long si vous stockez des aliments dans le réfrigérateur.

## ÉTAPE 7 Vérification finale

---

Lorsque l'installation est terminée, vérifiez les points suivants :

- Le réfrigérateur est branché sur une prise électrique et correctement mis à la terre.
- Le réfrigérateur est installé sur une surface plane et à une distance suffisante des murs et des armoires.
- Le réfrigérateur est mis à niveau et positionné fermement au sol.
- La porte s'ouvre et se ferme sans obstacles et l'éclairage intérieur s'allume automatiquement dès que vous ouvrez la porte.







# Opérations

## 02 Fermentation (Compartiment supérieur / central / inférieur) / Désactivation (Compartiment supérieur / central / inférieur)

Ferment (Fermentation)	Déverrouillez le panneau principal et appuyez sur le bouton <b>Ferment (Fermentation)</b> du compartiment souhaité, afin de sélectionner un mode de fermentation pour le kimchi. <ul style="list-style-type: none"><li>• Pour les compartiments central et supérieur, chaque pression sur le bouton <b>Ferment (Fermentation)</b> permet de changer de mode dans l'ordre suivant : Slow (Lente) &gt; Normal (Normale).</li><li>• Pour le compartiment inférieur, chaque pression sur le bouton <b>Ferment (Fermentation)</b> permet de changer de mode dans l'ordre suivant : Radish Kimchi (Kimchi aux radis) &gt; Watery Kimchi (Kimchi riche en jus).</li></ul>
Turn Off (Désactivation) (3 sec (3 s))	Déverrouillez le panneau principal et maintenez le bouton <b>Ferment (Fermentation)</b> du compartiment souhaité enfoncé pendant 3 secondes pour désactiver le compartiment sélectionné. <ul style="list-style-type: none"><li>• Pour réactiver le compartiment, appuyez sur le bouton <b>Ferment (Fermentation)</b> ou <b>Preserve (Préservation)</b> du compartiment correspondant.</li></ul>

## 03 Indicateur de progression

Le nombre de jours restants du mode Ferment (Fermentation) ou Preserve (Préservation) sélectionné s'affiche.

### REMARQUE

Le nombre de jours restants s'affiche uniquement pour certains modes Preserve (Préservation).



#### 04 Préservation (Compartiment supérieur / central / inférieur) / Désactivation de la demande de pointe (Compartiment central)

<p>Preserve (Préservation)</p>	<p>Déverrouillez le panneau principal et appuyez sur le bouton <b>Preserve (Préservation)</b> pour sélectionner le mode Preserve (Préservation) souhaité.</p> <ul style="list-style-type: none"> <li>• Pour le compartiment supérieur, chaque pression sur le bouton <b>Preserve (Préservation)</b> permet de changer de mode dans l'ordre suivant : Regular-Cold (Normal-Froid) &gt; Regular-Cold+ (Normal-Froid+) &gt; Regular-Cool (Normal-Frais) &gt; Low Salt-Cold (Faible teneur en sel-Froid) &gt; Low Salt-Cold+ (Faible teneur en sel-Froid+) &gt; Low Salt-Cool (Faible teneur en sel-Frais) &gt; Fridge-Cold (Réfrigérateur-Froid) &gt; Fridge-Cold+ (Réfrigérateur-Froid+) &gt; Fridge-Cool (Réfrigérateur-Frais).</li> <li>• Pour le compartiment central, chaque pression sur le bouton <b>Preserve (Préservation)</b> permet de changer de mode dans l'ordre suivant : Regular-Cold (Normal-Froid) &gt; Regular-Cold+ (Normal-Froid+) &gt; Regular-Cool (Normal-Frais) &gt; Low Salt-Cold (Faible teneur en sel-Froid) &gt; Low Salt-Cold+ (Faible teneur en sel-Froid+) &gt; Low Salt-Cool (Faible teneur en sel-Frais) &gt; 1hr Cold+ (1 h Froid+) &gt; Packaged (Sous emballage) &gt; Freezer-Cold (Congélateur-Froid) &gt; Freezer-Cold+ (Congélateur-Froid+) &gt; Freezer-Cool (Congélateur-Frais) &gt; Meat Aging (Vieillessement de la viande) &gt; Meat/Fish (Viande/Poisson) &gt; Veg/Fruit (Légumes/Fruits) &gt; Grain (Céréales).</li> <li>• Pour le compartiment inférieur, chaque pression sur le bouton <b>Preserve (Préservation)</b> permet de changer de mode dans l'ordre suivant : Regular-Cold (Normal-Froid) &gt; Regular-Cold+ (Normal-Froid+) &gt; Regular-Cool (Normal-Frais) &gt; Low Salt-Cold (Faible teneur en sel-Froid) &gt; Low Salt-Cold+ (Faible teneur en sel-Froid+) &gt; Low Salt-Cool (Faible teneur en sel-Frais) &gt; 1hr Cold+ (1 h Froid+) &gt; Packaged (Sous emballage) &gt; Freezer-Cold (Congélateur-Froid) &gt; Freezer-Cold+ (Congélateur-Froid+) &gt; Freezer-Cool (Congélateur-Frais) &gt; Meat/Fish (Viande/Poisson) &gt; Veg/Fruit (Légumes/Fruits) &gt; Wine (Vin) &gt; Root Veg (Légumes-racines).</li> </ul> <p> <b>REMARQUE</b>          Pour obtenir plus d'informations sur la température de chaque mode, reportez-vous à la section <b>Température de chaque mode Préservation</b> en page 41.</p>
<p>Peak Demand Off (Désactivation de la demande de pointe) (3 sec (3 s))</p>	<p>Déverrouillez le panneau principal et maintenez le bouton <b>Preserve (Préservation)</b> du compartiment central enfoncé pendant 3 secondes pour désactiver la fonction Demande de pointe.</p>

#### 05 Voyant Désactivation de la demande de pointe

L'icône s'allume lorsque la fonction Demande de pointe est désactivée et s'éteint lorsque la fonction Demande de pointe est activée.



# Opérations

---

## 06 Verrouillage

Lorsque le panneau principal est déverrouillé, appuyez sur le bouton **Lock (Verrouillage)** pour verrouiller le panneau principal. Le voyant LED bleu sur le bouton s'allume lorsque le panneau est verrouillé.

Lorsque le panneau principal est verrouillé, maintenez le bouton **Lock (Verrouillage)** enfoncé pendant 3 secondes pour déverrouiller le panneau principal. Le voyant LED bleu sur le bouton s'éteint lorsque le panneau est déverrouillé.

## 07 Désactivation du refroidissement

Le mode Désactivation du refroidissement (également appelé Mode démo) est destiné aux vendeurs qui mettent les réfrigérateurs en démonstration dans leur magasin.

En mode Désactivation du refroidissement, seuls le moteur du ventilateur et l'éclairage du réfrigérateur fonctionnent normalement ; les compresseurs du réfrigérateur et du congélateur sont désactivés et ne produisent donc pas de froid. Pour activer ou désactiver le mode Désactivation du refroidissement, maintenez les boutons **Ferment (Fermentation)**, **Preserve (Préservation)** et **Lock (Verrouillage)** simultanément enfoncés pendant 5 secondes. Lorsque le mode Désactivation du refroidissement est activé, le réfrigérateur émet un signal sonore et les messages « O », « F » et « F » s'affichent sur l'indicateur de progression.

### REMARQUE

- En cas d'inactivité d'une minute après la sélection d'un mode, le panneau principal se verrouille automatiquement.
- Si vous appuyez sur un bouton alors que le panneau principal est verrouillé, le voyant LED du bouton **Lock (Verrouillage)** clignote pour indiquer que le panneau est verrouillé.



## Utilisation du mode Fermentation (Compartiment supérieur / central / inférieur)

- Maintenez le bouton **Lock (Verrouillage)** enfoncé pendant 3 secondes pour déverrouiller le panneau principal.
  - Le voyant LED bleu sur le bouton s'éteint lorsque le panneau est déverrouillé.
  - Si le compartiment souhaité est désactivé, vous devez d'abord l'activer. Appuyez sur le bouton **Ferment (Fermentation)** du compartiment correspondant pour l'activer.
- Appuyez sur le bouton **Ferment (Fermentation)** du compartiment souhaité pour sélectionner le mode Ferment (Fermentation) de votre choix.
  - Pour les compartiments central et supérieur, vous pouvez sélectionner Slow (Lente) ou Normal (Normale).
  - Pour le compartiment inférieur, vous pouvez sélectionner Radish Kimchi (Kimchi aux radis) ou Watery Kimchi (Kimchi riche en jus).
- Appuyez sur le bouton **Lock (Verrouillage)** pour verrouiller le panneau principal.
  - Une fois votre sélection terminée, le panneau principal se verrouille automatiquement après une minute, même si vous n'appuyez pas sur le bouton **Lock (Verrouillage)**. (Le voyant LED bleu sur le bouton s'allume lorsque le panneau est verrouillé.)
- Le nombre de jours restants du mode Ferment (Fermentation) sélectionné s'affiche sur l'indicateur de progression.
  - Le mode Normal (Normale) fait correctement fermenter le kimchi sans avoir à s'inquiéter d'une fermentation excessive.
  - Utilisez le mode Slow (Lente) pour faire fermenter le kimchi à basse température tout en enrichissant la saveur.

Compartiment	Mode de fermentation	Période de fermentation programmée
Supérieur / Central	Slow (Lente)	6 jours
	Normal (Normale)	3 jours
Inférieur	Watery Kimchi (Kimchi riche en jus)	8 jours
	Radish Kimchi (Kimchi aux radis)	5 jours

- Une fois le processus de fermentation terminé, le réfrigérateur passe en mode Regular-Cold (Normal-Froid). À ce stade, vous pourrez apprécier le goût frais du kimchi fermenté.

### ATTENTION

- Le mode Ferment (Fermentation) assure une fermentation optimale pour le kimchi. Lors de l'utilisation du mode Ferment (Fermentation), stockez un seul type de kimchi dans chaque compartiment. Si vous faites fermenter différents types de kimchi ensemble, le goût de chacun ne pourra pas être correctement perçu.
- Avant d'utiliser le mode Ferment (Fermentation), déplacez les aliments tels que les légumes, les fruits ou la viande dans un autre compartiment afin d'éviter qu'ils ne s'abîment.



# Opérations

## Conseils de fermentation du kimchi

### Fermentation du kimchi dans un réfrigérateur à kimchi

- Utilisez le mode Ferment (Fermentation). Une fois le processus de fermentation terminé, le réfrigérateur passe automatiquement en mode Preserve (Préservation) Regular-Cold (Normal-Froid).
- Le temps de fermentation est préprogrammé pour chaque mode Ferment (Fermentation) et n'est pas modifiable.
- Le chiffre figurant sur l'indicateur de progression représente le nombre de jours restants avant la fin de la fermentation.

### Fermentation du kimchi à l'extérieur

- Une fois que le niveau de jus du kimchi augmente et que des bulles commencent à se former dans le jus, stockez le kimchi à l'intérieur du réfrigérateur à kimchi.
- En laissant le kimchi fermenter un peu puis en le stockant à basse température, vous obtiendrez un kimchi savoureux et riche en probiotiques.
- Si vous faites fermenter le kimchi à l'extérieur pendant la saison habituelle de confection du kimchi (en hiver), vous saurez que le kimchi est mûr quand :
  - le niveau de jus du kimchi augmente et que des bulles commencent à se former dans le jus ;
  - le kimchi perd son odeur de légume-racine et développe un goût aigre ;
  - le jus a un goût mûr, mais que le chou n'a pas un goût complètement mûr. Dès que vous commencez à observer ces signes, placez le kimchi à l'intérieur du réfrigérateur à kimchi.

### REMARQUE

- Vous pouvez laisser fermenter le kimchi à température ambiante. Lorsque vous faites fermenter le kimchi à température ambiante, veuillez noter que le temps de fermentation varie selon le type de kimchi, la salinité et la température.
- Faites attention à ne pas dépasser 3 jours lorsque vous faites fermenter le kimchi à température ambiante.

En hiver (moins de 10 °C)	En été (plus de 20 °C)
3 jours	1 jour



---

### Concernant la température de fermentation

- La période de fermentation du kimchi varie selon la quantité de sel, le type et les ingrédients (assaisonnement).
- La teneur en sel est le facteur le plus important lorsque vous faites fermenter le kimchi. Le temps avant que le kimchi soit mûr est plus court si la teneur en sel est faible, et il est plus long si la teneur en sel est élevée.
- La période de fermentation est également influencée par le type et la quantité d'assaisonnement utilisé pour ajouter de la saveur au kimchi, ainsi que par vos coutumes régionales et habitudes alimentaires. Le processus de fermentation est accéléré si vous utilisez de grandes quantités d'ingrédients tels que l'ail, les fruits de mer (huîtres, crevettes crues, tambour, poisson-sabre, etc.), les oignons, la poudre de poivron rouge séché, les concombres et la ciboule. Toutefois, le processus de fermentation est ralenti si vous ajoutez des ingrédients tels que de la ciboulette, de la moutarde brune et du ginseng.

#### REMARQUE

- L'activation du mode Ferment (Fermentation) initie le processus de fermentation pour l'ensemble du compartiment. Avant d'activer le mode Ferment (Fermentation) dans le compartiment souhaité, retirez tout autre élément présent à l'intérieur et stockez-y uniquement le kimchi frais devant être fermenté.
- Le degré de fermentation peut varier selon le type de kimchi, la salinité (quantité de sel) et la période de l'année. Goûtez régulièrement votre kimchi pendant le processus de fermentation et, si le kimchi est mûr, vous pouvez activer le mode Preserve (Préservation).
- Le kimchi peut ne pas paraître froid pendant le processus de fermentation. Toutefois, lorsque le réfrigérateur passe en mode Preserve (Préservation) Regular-Cold (Normal-Froid) à la fin du processus de fermentation, le kimchi sera réfrigéré.
- Si vous préférez le kimchi cru, vous pouvez ignorer le processus de fermentation et utiliser le mode Preserve (Préservation) directement.



# Opérations

## Utilisation du mode Préservation (Compartiment supérieur / central / inférieur)

1. Maintenez le bouton **Lock (Verrouillage)** enfoncé pendant 3 secondes pour déverrouiller le panneau principal.
  - Le voyant LED bleu sur le bouton s'éteint lorsque le panneau est déverrouillé.
  - Si le compartiment souhaité est désactivé, vous devez d'abord l'activer. Appuyez sur le bouton **Ferment (Fermentation)** ou **Preserve (Préservation)** du compartiment correspondant pour l'activer.
2. Appuyez sur le bouton **Preserve (Préservation)** du compartiment souhaité pour sélectionner le mode Preserve (Préservation) de votre choix.
  - Appuyez sur le bouton **Preserve (Préservation)** du compartiment supérieur, central ou inférieur et sélectionnez le mode souhaité entre Regular-Cold (Normal-Froid), Regular-Cold+ (Normal-Froid+), Regular-Cool (Normal-Frais), Low Salt-Cold (Faible teneur en sel-Froid), Low Salt-Cold+ (Faible teneur en sel-Froid+), Low Salt-Cool (Faible teneur en sel-Frais), 1hr Cold+ (1 h Froid+) et Packaged (Sous emballage).
3. Appuyez sur le bouton **Lock (Verrouillage)** pour verrouiller le panneau principal.
  - Une fois votre sélection terminée, le panneau principal se verrouille automatiquement après une minute, même si vous n'appuyez pas sur le bouton **Lock (Verrouillage)**. (Le voyant LED bleu sur le bouton s'allume lorsque le panneau est verrouillé.)

### ATTENTION

- Lors du stockage du kimchi, vérifiez toujours que la porte du réfrigérateur à kimchi est entièrement fermée. Si des corps étrangers s'accumulent dans les interstices de la porte, le kimchi va rapidement devenir aigre.
- Ne placez pas le kimchi dans un sac en plastique. Le kimchi risque de geler ou le sac plastique risque d'éclatement à cause du gaz généré pendant le processus de fermentation. Veuillez utiliser les récipients à kimchi appropriés.

### REMARQUE

- Pour préserver le kimchi plus longtemps, activez le mode Preserve (Préservation) souhaité pour le compartiment de votre choix, 2 à 3 heures à l'avance. Assurez-vous que le compartiment est bien réfrigéré avant d'y placer votre kimchi. En outre, évitez d'ouvrir trop souvent la porte du réfrigérateur à kimchi. Si vous ouvrez trop souvent la porte du réfrigérateur à kimchi, les variations de température provoquées impacteront la saveur du kimchi et ce dernier deviendra rapidement aigre.
- Lorsque vous stockez le kimchi, du givre ou des gouttes d'eau peuvent se former à l'intérieur du réfrigérateur à kimchi. Le givre ou les gouttes d'eau peuvent se former si vous ouvrez et fermez trop souvent la porte du réfrigérateur à kimchi ou à cause de la chaleur résiduelle des aliments stockés dans le réfrigérateur. Le givre et les gouttes d'eau ont pour effet de préserver en permanence l'humidité des aliments et ne sont pas problématiques.
- Lorsque vous stockez le kimchi, vérifiez sur les récipients après les 2 à 3 premiers jours que les jus ne débordent pas. Pour pouvoir stocker le kimchi pendant une période prolongée, il ne doit pas y avoir de débordement de jus.
- En mode Regular-Cold+ (Normal-Froid+) ou Low Salt-Cold+ (Faible teneur en sel-Froid+), les aliments stockés peuvent geler et vous devez les vérifier sous 12 à 24 heures. Si une fine couche de glace s'est formée sur le kimchi, sélectionnez le mode Regular-Cold (Normal-Froid), Regular-Cool (Normal-Frais) ou Low Salt-Cool (Faible teneur en sel-Frais).



## Température de chaque mode Préservation

Compartment	Mode		Température	
			°C	°F
Supérieur	Regular (Normal)	Cold+ (Froid+)	-1,8 °C	28 °F
		Cold (Froid)	-1,3 °C	29 °F
		Cool (Frais)	-0,8 °C	30 °F
	Low Salt (Faible teneur en sel)	Cold+ (Froid+)	-0,8 °C	30 °F
		Cold (Froid)	-0,5 °C	31 °F
		Cool (Frais)	-0,2 °C	32 °F
	Fridge (Réfrigérateur)	Cold+ (Froid+)	0,0 °C	32 °F
		Cold (Froid)	2,0 °C	36 °F
		Cool (Frais)	5,0 °C	41 °F
Central	Regular (Normal)	Cold+ (Froid+)	-1,8 °C	28 °F
		Cold (Froid)	-1,3 °C	29 °F
		Cool (Frais)	-0,8 °C	30 °F
	Low Salt (Faible teneur en sel)	Cold+ (Froid+)	-0,8 °C	30 °F
		Cold (Froid)	-0,5 °C	31 °F
		Cool (Frais)	-0,2 °C	32 °F
	1hr Cold+ (1 h Froid+)		-1,3 °C	29 °F
	Packaged (Sous emballage)		-5,0 °C	23 °F
	Freezer (Congélateur)	Cold+ (Froid+)	-21,0 °C	-6 °F
		Cold (Froid)	-19,0 °C	-2 °F
		Cool (Frais)	-17,0 °C	1 °F
	Meat/Fish (Viande/Poisson)		-5,0 °C	23 °F
	Meat Aging (Vieillessement de la viande)		3,0 °C	37 °F
	Veg/Fruit (Légumes/Fruits)		3,0 °C	37 °F
	Grain (Céréales)		5,0 °C	41 °F

# Opérations

Compartiment	Mode		Température	
			°C	°F
Inférieur	Normal (Normale)	Cold+ (Froid+)	-1,8 °C	28 °F
		Cold (Froid)	-1,3 °C	29 °F
		Cool (Frais)	-0,8 °C	30 °F
	Low Salt (Faible teneur en sel)	Cold+ (Froid+)	-0,8 °C	30 °F
		Cold (Froid)	-0,5 °C	31 °F
		Cool (Frais)	-0,2 °C	32 °F
	1hr Cold+ (1 h Froid+)		-1,3 °C	29 °F
	Packaged (Sous emballage)		-5,0 °C	23 °F
	Freezer (Congélateur)	Cold+ (Froid+)	-21,0 °C	-6 °F
		Cold (Froid)	-19,0 °C	-2 °F
		Cool (Frais)	-17,0 °C	1 °F
	Meat/Fish (Viande/Poisson)		-5,0 °C	23 °F
	Veg/Fruit (Légumes/Fruits)		3,0 °C	37 °F
	Wine (Vin)		10,0 °C	50 °F
Root Veg (Légumes-racines)		13,0 °C	55 °F	



## Conseils de stockage du kimchi

Choisissez le mode Preserve (Préservation) approprié selon le type ou la recette de kimchi. Si un mode Preserve (Préservation) inapproprié est utilisé, le kimchi pourrait geler ou devenir aigre.

- Si vous stockez du kimchi doux et du kimchi salé dans le même compartiment, sélectionnez le mode Preserve (Préservation) adapté au kimchi doux, afin d'éviter que le kimchi ne gèle.

## Conseil sélection de la température

### Kimchi normal

Type de kimchi et salinité (%)	Mode Préservation (température)		
	Froid+	Froid	Frais
Kimchi salé (kimchi fermenté) 3,0 % et plus (salé)	Optimal	Adéquat	Adéquat
Kimchi normal (kimchi au chou, kimchi à la moutarde brune) 2,2 à 3,0 % (normal)	Risque de geler	Optimal	Adéquat

### Kimchi à faible teneur en sel

Type de kimchi et salinité (%)	Mode Préservation (température)		
	Froid+	Froid	Frais
Kimchi riche en jus (kimchi riche en jus aux jeunes radis d'été, kimchi riche en jus aux radis) 2,2 % et moins (doux)	Optimal	Adéquat	Adéquat
Kimchi spécial à faible teneur en sel 0,7 à 1,5 % (doux)	Risque de geler	Optimal	Adéquat



# Opérations

## Stockage prolongé du kimchi

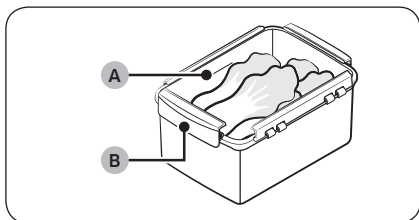

- Ne placez pas le kimchi au-dessus de la **ligne de niveau maximal (A)** à l'intérieur du récipient (ou des languettes de verrouillage à poignée (B) pour les récipients métalliques). Si vous remplissez excessivement le récipient à kimchi, le récipient se remplira de gaz et les jus vont déborder. Si les jus du kimchi débordent, l'air extérieur peut pénétrer dans le récipient et le kimchi risque de s'abîmer.
- Pressez le kimchi pour vous assurer qu'il n'y a pas d'air piégé dedans et vérifiez que le kimchi est complètement submergé dans le jus de kimchi. Si vous exposez le kimchi à l'air, de la levure peut se former et dégager une odeur désagréable. Nous recommandons également de couvrir le kimchi des feuilles extérieures du chou ou de feuilles en plastique pour le protéger d'une exposition à l'air.

## Utilisation du mode réfrigérateur (Compartiment supérieur / central / inférieur)

Vous pouvez sélectionner l'un des modes réfrigérateur disponibles pour stocker des aliments, des légumes, des fruits ou des boissons.

1. Maintenez le bouton **Lock (Verrouillage)** enfoncé pendant 3 secondes pour déverrouiller le panneau principal.
  - Le voyant LED bleu sur le bouton s'éteint lorsque le panneau est déverrouillé.
  - Si le compartiment souhaité est désactivé, vous devez d'abord l'activer. Appuyez sur le bouton **Ferment (Fermentation)** ou **Preserve (Préservation)** du compartiment correspondant pour l'activer.
2. Appuyez sur le bouton **Preserve (Préservation)** du compartiment souhaité pour sélectionner le mode **Preserve (Préservation)** de votre choix.
  - Appuyez sur le bouton **Preserve (Préservation)** du compartiment supérieur et sélectionnez le mode souhaité entre **Fridge-Cold (Réfrigérateur-Froid)**, **Fridge-Cold+ (Réfrigérateur-Froid+)** et **Fridge-Cool (Réfrigérateur-Frais)**.
  - Appuyez sur le bouton **Preserve (Préservation)** du compartiment inférieur ou central, puis sélectionnez **Veg/Fruit (Légumes/Fruits)**.
3. Appuyez sur le bouton **Lock (Verrouillage)** pour verrouiller le panneau principal.
  - Une fois votre sélection terminée, le panneau principal se verrouille automatiquement après une minute, même si vous n'appuyez pas sur le bouton **Lock (Verrouillage)**. (Le voyant LED bleu sur le bouton s'allume lorsque le panneau est verrouillé.)

### REMARQUE

- Si vous stockez des fruits ou des légumes à l'intérieur du récipient, ne fermez pas le couvercle hermétiquement.
- Lorsque vous stockez des fruits ou légumes, placez un torchon de cuisine en dessous pour maintenir leur fraîcheur plus longtemps.

## Utilisation du mode congélateur (Compartiment central / inférieur)

Vous pouvez sélectionner l'un des modes congélateur disponibles pour stocker de la viande, du poisson ou des aliments surgelés.

1. Maintenez le bouton **Lock (Verrouillage)** enfoncé pendant 3 secondes pour déverrouiller le panneau principal.
  - Le voyant LED bleu sur le bouton s'éteint lorsque le panneau est déverrouillé.
  - Si le compartiment souhaité est désactivé, vous devez d'abord l'activer. Appuyez sur le bouton **Ferment (Fermentation)** ou **Preserve (Préservation)** du compartiment correspondant pour l'activer.
2. Appuyez sur le bouton **Preserve (Préservation)** du compartiment souhaité pour sélectionner le mode congélateur de votre choix.
  - Appuyez sur le bouton **Preserve (Préservation)** du compartiment inférieur ou central, puis sélectionnez le mode souhaité entre **Freezer-Cold (Congélateur-Froid)**, **Freezer-Cold+ (Congélateur-Froid+)**, **Freezer-Cool (Congélateur-Frais)** et **Meat/Fish (Viande/Poisson)**.
3. Appuyez sur le bouton **Lock (Verrouillage)** pour verrouiller le panneau principal.
  - Une fois votre sélection terminée, le panneau principal se verrouille automatiquement après une minute, même si vous n'appuyez pas sur le bouton **Lock (Verrouillage)**. (Le voyant LED bleu sur le bouton s'allume lorsque le panneau est verrouillé.)

### REMARQUE

- Pour maintenir au frais de la viande ou du poisson, stockez uniquement une quantité que vous consommerez sous une semaine. Si vous prévoyez de stocker de la viande ou du poisson plus longtemps, réglez le compartiment inférieur ou central sur le mode **Freezer-Cold (Congélateur-Froid)**, **Freezer-Cold+ (Congélateur-Froid+)** ou **Freezer-Cool (Congélateur-Frais)**.
- Lorsque vous stockez de la viande ou du poisson, du givre ou des gouttes d'eau peuvent se former à l'intérieur du réfrigérateur à kimchi. Le givre ou les gouttes d'eau peuvent se former si vous ouvrez et fermez trop souvent la porte du réfrigérateur à kimchi ou à cause de la chaleur résiduelle des aliments stockés dans le réfrigérateur. Ce ne sont pas des signes de dysfonctionnement.
- Le mode **Meat/Fish (Viande/Poisson)** permet de stocker de la viande à un stade légèrement congelé. Pour stocker la viande à un stade légèrement décongelé, utilisez le mode **Regular-Cold (Normal-Froid)**, **Regular-Cold+ (Normal-Froid+)** ou **Regular-Cool (Normal-Frais)**.



# Opérations

## Utilisation du mode frais (Compartiment central / inférieur)

Vous pouvez sélectionner l'un des modes frais disponibles pour stocker des céréales, des pommes de terre/bananes et du vin.

1. Maintenez le bouton **Lock (Verrouillage)** enfoncé pendant 3 secondes pour déverrouiller le panneau principal.
  - Le voyant LED bleu sur le bouton s'éteint lorsque le panneau est déverrouillé.
  - Si le compartiment souhaité est désactivé, vous devez d'abord l'activer. Appuyez sur le bouton **Ferment (Fermentation)** ou **Preserve (Préservation)** du compartiment correspondant pour l'activer.
2. Appuyez sur le bouton **Preserve (Préservation)** du compartiment souhaité pour sélectionner le mode frais de votre choix.
  - Appuyez sur le bouton **Preserve (Préservation)** du compartiment central, puis sélectionnez Grain (Céréales).
  - Appuyez sur le bouton **Preserve (Préservation)** du compartiment inférieur, puis sélectionnez un mode entre Wine (Vin) et Root Veg (Légumes-racines).
3. Appuyez sur le bouton **Lock (Verrouillage)** pour verrouiller le panneau principal.
  - Une fois votre sélection terminée, le panneau principal se verrouille automatiquement après une minute, même si vous n'appuyez pas sur le bouton **Lock (Verrouillage)**. (Le voyant LED bleu sur le bouton s'allume lorsque le panneau est verrouillé.)



### ATTENTION

- Stockez le riz ou les céréales dans un récipient à kimchi, un récipient hermétique ou un récipient doté d'un couvercle.
- Stockez les pommes de terre et bananes dans un récipient avec le couvercle ouvert.
- N'ouvrez et ne fermez pas trop brutalement la porte du compartiment inférieur si vous avez stocké du vin dans ce compartiment.
- Les modes Root Veg (Légumes-racines) et Veg/Fruit (Légumes/Fruits) ont des réglages de température différents. Si vous stockez des légumes ou des fruits en mode Root Veg (Légumes-racines), la durée de stockage risque d'être réduite.



### REMARQUE

- Le mode Root Veg (Légumes-racines) permet de conserver la fraîcheur des aliments plus longtemps que vous le pourriez à température ambiante ou avec le mode Fridge (Réfrigérateur). (Environ 3 semaines pour les bananes et environ un mois pour les pommes de terre et les patates douces.)
- Séparez les bananes et stockez-les après avoir coupé la pointe de leur queue, afin de préserver leur fraîcheur plus longtemps et les rendre plus faciles à manger.
- Si vous stockez des pommes de terre à une température de 4 °C ou inférieur, cela déclenche la formation d'un perturbateur endocrinien appelé acrylamide. De plus, lorsqu'elles sont exposées à la lumière, les pommes de terre produisent une toxine appelée solanine. Utilisez le mode Root Veg (Légumes-racines) : vous n'aurez plus à vous préoccuper de la température ou de l'exposition à la lumière du soleil. (Acrylamide : substance cancérigène qui se forme lors de la cuisson d'aliments à une température élevée.)
- Le liège est une méthode fiable pour déterminer l'état du vin. Si vous remarquez des mauvais signes sur le liège, il y a des chances que le vin ait tourné.
- Le vin devient aigre avec le temps une fois que vous le débouchez. Pensez à correctement réinsérer le bouchon en liège avant de stocker du vin débouché et consommez-le sous 2 à 3 jours.





---

## Utilisation du mode Vieillessement de la viande (Compartiment central)

---

1. Maintenez le bouton **Lock (Verrouillage)** enfoncé pendant 3 secondes pour déverrouiller le panneau principal.
  - Le voyant LED bleu sur le bouton s'éteint lorsque le panneau est déverrouillé.
  - Si le compartiment souhaité est désactivé, vous devez d'abord l'activer. Appuyez sur le bouton **Ferment (Fermentation)** ou **Preserve (Préservation)** du compartiment correspondant pour l'activer.
2. Appuyez sur le bouton **Preserve (Préservation)** du compartiment central, puis sélectionnez Meat Aging (Vieillessement de la viande).
3. Appuyez sur le bouton **Lock (Verrouillage)** pour verrouiller le panneau principal.
  - Une fois votre sélection terminée, le panneau principal se verrouille automatiquement après une minute, même si vous n'appuyez pas sur le bouton **Lock (Verrouillage)**. (Le voyant LED bleu sur le bouton s'allume lorsque le panneau est verrouillé.)
4. Le nombre de jours restants du mode Meat Aging (Vieillessement de la viande) s'affiche sur l'indicateur de progression.
  - La période de vieillessement programmée est de 3 jours.
5. Une fois le processus de vieillessement terminé, le réfrigérateur passe en mode Meat/Fish (Viande/Poisson).

### REMARQUE

- Le mode Meat Aging (Vieillessement de la viande) permet de faire vieillir et de stocker de la viande à l'aide d'un algorithme spécial et il bascule automatiquement en mode Meat/Fish (Viande/Poisson) une fois terminé.
- Ce mode accélère le vieillessement de la viande à une température de 3 °C mais, parallèlement à cela, il diminue régulièrement la température à -2 °C pour attendrir la viande et améliorer sa saveur tout en évitant que la viande ne soit contaminée par des microbes.

## Désactivation d'un compartiment

---

1. Maintenez le bouton **Lock (Verrouillage)** enfoncé pendant 3 secondes pour déverrouiller le panneau principal.
  - Le voyant LED bleu sur le bouton s'éteint lorsque le panneau est déverrouillé.
2. Maintenez le bouton **Ferment (Fermentation)** du compartiment souhaité enfoncé pendant 3 secondes.
  - L'affichage du compartiment correspondant s'éteint, à l'exception du voyant Off (Désactivation).
  - Le voyant Off (Désactivation) s'allume pour indiquer que le compartiment n'est pas en marche.

### ATTENTION

Ne stockez rien dans le compartiment qui a été désactivé.

### Activation du compartiment

Pour réactiver le compartiment, appuyez sur le bouton **Ferment (Fermentation)** ou **Preserve (Préservation)** du compartiment correspondant.



# Opérations

## SmartThings

### Installation

Rendez-vous sur Google Play Store, Galaxy Apps ou Apple App Store et recherchez « SmartThings ». Téléchargez et installez l'application SmartThings fournie par Samsung Electronics sur votre appareil intelligent.

#### REMARQUE

- L'application SmartThings est conçue pour Android 6.0 (Marshmallow) ou une version supérieure, pour iOS 10.0 ou une version supérieure et pour iPhone 6 ou une version supérieure. De plus, elle est optimisée pour les smartphones Samsung (séries Galaxy S et Galaxy Note).
- Pour des performances optimales, l'application SmartThings est soumise à modifications sans préavis ou à une interruption de la prise en charge en fonction de la politique du fabricant.
- Les systèmes de codage recommandés incluent WPA/TKIP et WPA2/AES. Tous les protocoles d'authentification pour connexion Wi-Fi plus récents ou non standardisés ne sont pas pris en charge.
- Les réseaux sans fil peuvent être affectés par l'environnement de communication sans fil autour.
- Si votre fournisseur de services Internet a enregistré l'adresse MAC de votre ordinateur ou de votre modem à des fins d'identification, il est possible que votre réfrigérateur intelligent Samsung ne parvienne pas à se connecter à Internet. Si tel est le cas, prenez contact avec votre fournisseur de services Internet pour bénéficier d'une assistance technique.
- Les réglages du pare-feu de votre système de réseau peuvent empêcher votre réfrigérateur intelligent Samsung d'accéder à Internet. Prenez contact avec votre fournisseur de services Internet pour bénéficier d'une assistance technique. Si ce symptôme persiste, prenez contact avec un détaillant ou un centre de service Samsung local.
- Pour configurer les réglages du point d'accès (PA) sans fil, reportez-vous au manuel d'utilisation du point d'accès (routeur).
- Les réfrigérateurs intelligents Samsung prennent en charge la connexion Wi-Fi 2,4 GHz avec les protocoles IEEE 802.11 b/g/n et Soft-AP. (Le protocole IEEE 802.11 n est recommandé.)
- Les routeurs Wi-Fi sans fil non autorisés peuvent ne pas parvenir à se connecter aux réfrigérateurs intelligents Samsung applicables.





## Compte Samsung

Vous devez créer votre compte Samsung pour pouvoir utiliser l'application. Si vous n'avez pas de compte Samsung, suivez les instructions de l'application affichées à l'écran pour créer un compte Samsung gratuit.

### Pour commencer

Allumez l'appareil que vous souhaitez connecter, ouvrez l'application SmartThings sur votre téléphone, puis suivez les instructions ci-dessous.

Si une fenêtre contextuelle apparaît en indiquant qu'un nouvel appareil a été détecté, appuyez doucement sur **ADD NOW (AJOUTER MAINTENANT)**.

En l'absence de fenêtre contextuelle, appuyez doucement sur le bouton **+**, puis sélectionnez l'appareil que vous souhaitez connecter dans la liste des appareils disponibles.

Si votre appareil ne figure pas dans la liste des appareils disponibles, appuyez doucement sur **Supported Devices (Appareils pris en charge)**, sélectionnez le type d'appareil (Réfrigérateur), puis sélectionnez le modèle d'appareil spécifique.

Suivez les instructions affichées sur l'application pour configurer votre appareil. Une fois la configuration terminée, votre réfrigérateur apparaît sous forme de « carte » sur votre écran **Devices (Appareils)**.

## Application Réfrigérateur

### Commande intégrée

Vous pouvez surveiller et contrôler votre réfrigérateur chez vous, de même qu'en déplacement.

- Appuyez doucement sur l'icône du réfrigérateur sur le tableau de bord SmartThings ou appuyez doucement sur l'icône **Devices (Appareils)** en bas du tableau de bord, puis appuyez doucement sur la « carte » du réfrigérateur pour ouvrir la page **Refrigerator (Réfrigérateur)**.
- Vérifiez l'état de fonctionnement ou les notifications relatives à votre réfrigérateur et modifiez des options ou des réglages si nécessaire.

### REMARQUE

Certaines options ou certains réglages du réfrigérateur peuvent ne pas être disponibles pour la commande à distance.



# Opérations

## Fonction SMART GRID (Réponse à la demande)

Lorsque le réfrigérateur fonctionne en mode SMART GRID (Réponse à la demande), la fonction Energy Management (Gestion de l'énergie) du réfrigérateur permet de contrôler la consommation d'énergie ou de repousser le départ de certaines fonctions pour des raisons économiques (heures pleines).

### REMARQUE

- Vous pouvez désactiver la fonction SMART GRID (Réponse à la demande) à tout moment à l'aide de la fonction Peak Demand Off (Désactivation de la demande de pointe).
- Pour utiliser la fonction SMART GRID (Réponse à la demande), vous devez avoir un contrat séparé avec votre fournisseur d'électricité.

De plus, pour utiliser la fonction SMART GRID (Réponse à la demande), vous devez souscrire au service auprès de votre fournisseur d'électricité. Celui-ci doit disposer d'un système de gestion de l'énergie (EMS, Energy Management System) prenant en charge le profil SEP (Smart Energy Profile).

### Utilisation de la fonction SMART GRID (Réponse à la demande)

Cette fonctionnalité surveille les informations de prix et de demande d'énergie de votre fournisseur d'électricité et envoie des notifications au réfrigérateur pour effectuer les tâches fortement consommatrices en énergie pendant les périodes creuses où les coûts et la demande d'électricité sont plus faibles.

Si le réfrigérateur reçoit un signal de commande de la part du fournisseur d'électricité, le réfrigérateur affiche les niveaux **DAL** (niveau 3) et **TALR** (niveau 4) sur l'écran du réfrigérateur et contrôle la consommation d'énergie selon le niveau.

[Condition d'exception] Les signaux de contrôle de niveau **DAL** et **TALR** reçus de la part d'un fournisseur d'électricité fonctionnent tant que les performances de l'appareil sont maintenues.

Si le réfrigérateur reçoit le signal SMART GRID (Réponse à la demande) (**DAL** ou **TALR**), il fonctionne en mode Delay Appliance Load (Charge différée de l'appareil) (écran : niveau 3) ou Temporary Appliance Load Reduction (Réduction temporaire de la charge de l'appareil) (écran : niveau 4).

- Charge différée de l'appareil (niveau 3) : le réfrigérateur répond à un signal **DAL** en fournissant une réduction modérée de la charge pendant la durée réglée. Cette fonction commande les fonctions qui consomment beaucoup d'énergie telles que l'ajustement du système de refroidissement et l'exécution du cycle de dégivrage.
  - Lorsque le réfrigérateur fonctionne en mode **DAL** (niveau 3), « L3 » est affiché sur l'écran du réfrigérateur.
  - Le mode **DAL** se désactive automatiquement à la fin de la durée stipulée par le signal **DAL** (4,5 heures maximum), ou lorsque le bouton Peak Demand Off (Désactivation de la demande de pointe) (**Preserve (Préservation)** pour le compartiment central) est actionné.
- Réduction temporaire de la charge de l'appareil (niveau 4) : le réfrigérateur répond à un signal **TALR** en fournissant une réduction importante de la charge pendant une courte période. Cette fonction réduit la consommation d'énergie en arrêtant le compresseur et en contrôlant les fonctions qui consomment beaucoup d'énergie telles que l'exécution du cycle de dégivrage.
  - Lorsque le réfrigérateur fonctionne en mode **TALR** (niveau 4), « L4 » est affiché sur l'écran du réfrigérateur.
  - Le mode **TALR** (niveau 4) se désactive automatiquement à la fin de la durée de réception (15 minutes maximum), ou lorsque le bouton Peak Demand Off (Désactivation de la demande de pointe) (**Preserve (Préservation)** pour le compartiment central) est actionné. Le mode est immédiatement désactivé et le réfrigérateur revient à l'état normal lorsque la porte est ouverte ou fermée, ou lorsque le distributeur est utilisé.



# Opérations

## Utilisation de la fonction Gestion de l'énergie

La fonction Energy Management (Gestion de l'énergie) vous permet de contrôler et surveiller votre réfrigérateur doté de la fonction Energy Management (Gestion de l'énergie) à l'aide de l'application SmartThings, à des fins de commodité.

### REMARQUE

- Pour utiliser les fonctions Energy Management (Gestion de l'énergie) du réfrigérateur, vous devez d'abord installer l'application correspondante.

#### 1. État de fonctionnement

- Vous pouvez vérifier l'état des fonctions Demand Response (Réponse à la demande) et Peak Demand (Demande de pointe).

#### 2. Rapport de consommation d'énergie

- Il indique la consommation d'énergie cumulée. Les données de consommation d'énergie sont mises à jour toutes les 10 minutes.

### REMARQUE

Le rapport de consommation d'énergie peut différer par rapport aux spécifications de consommation d'énergie de l'appareil, en fonction de l'environnement d'utilisation et des aliments stockés.

#### 3. Fonction de dégivrage différé

- La Fonction de dégivrage différé permet d'économiser de l'énergie en retardant l'opération de dégivrage à une heure spécifiée par l'utilisateur. Vous pouvez configurer l'heure et cette fonction permet d'économiser de l'énergie pendant la période spécifiée dans un cycle de 24 heures. Si l'heure n'est pas réglée, la fonction opère avec les réglages d'heure par défaut. Les réglages d'heure par défaut sont les suivants :
  - De 6 h à 10 h : du 1er novembre au 30 avril
  - De 15 h à 19 h : du 1er mai au 31 octobre

## Changement du réglage d'heure de la fonction de dégivrage différé

Vous pouvez changer le réglage d'heure de la Fonction de dégivrage différé sur l'application.

---

## Disposition pour le libre accès aux exigences pour un appareil connecté



1. Normes ouvertes du SGIP (Smart Energy Profile 2.0 - <http://www.csep.org/>)
  - Rapport de consommation d'énergie
  - Demand Response (Réponse à la demande)
2. API Samsung ouverte
  - État de fonctionnement, réglages utilisateur et messages
  - Signal d'alarme de porte ouverte : GET /devices/0/Door?type=opt (concernant la consommation d'énergie de l'appareil 2)
  - État DR (Réponse à la demande) : GET /external/drlc?drgetstatus=opt
  - Fonction de dégivrage différé
  - Réglage de l'horaire de dégivrage différé : POST /devices/0/defrost/addSchedule
  - Obtention de l'horaire de dégivrage différé : GET /devices/0/defrost/getSchedule
  - Suppression de l'horaire de dégivrage différé : POST /devices/0/defrost/delSchedule
  - Activation/Désactivation du dégivrage différé : PUT /devices/0/defrost/delayevent



# Opérations

## Fonctions spéciales

### Récipient à kimchi

- Si vous souhaitez acheter des récipients métalliques à kimchi supplémentaires (récipient à kimchi en acier inoxydable), veuillez vous rapprocher du magasin vous avez vendu l'appareil. Pour acheter tout autre récipient ou accessoire, vous pouvez vous rapprocher du centre de service Samsung.
- La capacité de stockage totale du réfrigérateur est de 183,0 L si vous utilisez les récipients fournis.
- Reportez-vous aux tableaux suivants pour connaître la taille et le nombre de récipients à kimchi fournis pour chaque compartiment.

Catégorie		Compartiment supérieur		
				
		Récipient métallique	Récipient en plastique avec couvercle transparent	Récipient en plastique avec couvercle translucide
Capacité (L)		11,2	10,9	10,9
Dimensions (mm)		436 x 223 x 174	430 x 222 x 174	430 x 222 x 174
Modèle	RQ48T9432**	3	3	-
	RQ48T94B2**	-	-	6

Catégorie		Compartiment central	
			
		Récipient en plastique avec couvercle transparent	Récipient en plastique avec couvercle translucide
Capacité (L)		10,8	10,8
Dimensions (mm)		256 x 207 x 303	256 x 207 x 303
Modèle	RQ48T9432**	4	-
	RQ48T94B2**	-	4

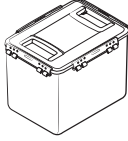
Catégorie		Compartiment inférieur	
			
		Réceptient en plastique avec couvercle transparent	Réceptient en plastique avec couvercle translucide
Capacité (L)		8,5	19,5
Dimensions (mm)		177 x 268 x 275	356 x 268 x 275
Modèle	RQ48T9432**	2	-
	RQ48T94B2**	-	2

### Autres accessoires

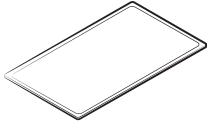
Catégorie		Compartiment inférieur	
			
		Plaque métallique	
Modèle	RQ48T9432**	1	

# Opérations

## Tiroir du compartiment supérieur (bac à légumes hermétique) (modèles applicables uniquement)

### Caractéristiques du bac à légumes hermétique

Le bac à légumes hermétique est équipé d'un filtre désodorisant pour protéger la viande et le poisson contre les odeurs fortes du kimchi.

### Utilisation du bac à légumes hermétique

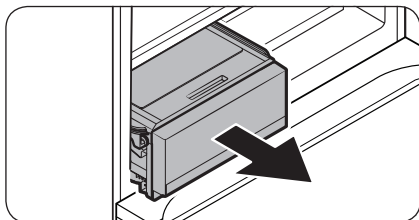

1. Attrapez la poignée du tiroir du compartiment supérieur et tirez.

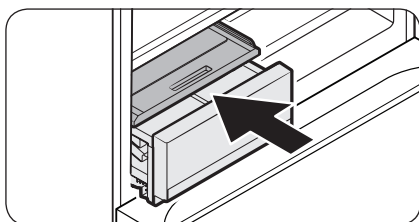

2. Attrapez la poignée sur le cache et poussez le cache pour ouvrir.

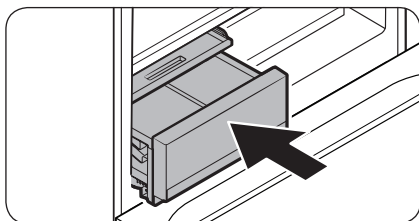

3. Placez les aliments à l'intérieur puis refermez le tiroir en le poussant. Le cache se ferme naturellement et le tiroir devient alors hermétique.



# Maintenance

## Utilisation et entretien

### Compartiment supérieur

#### Tablette supérieure

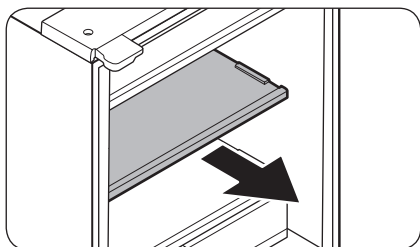

Pour retirer la tablette, soutenez sa partie avant d'une main et sa partie arrière de l'autre main. Ensuite, tirez la tablette pour la retirer.

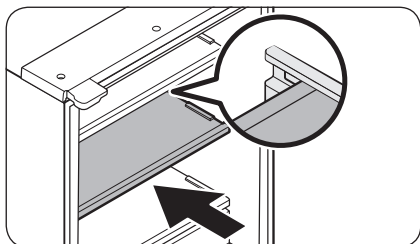

Vérifiez quels sont les bons côtés avant de réinsérer les tablettes en place.

#### **ATTENTION**

- Ne placez pas les tablettes à l'envers, dans le sens dessus dessous ou devant derrière.
- Les tablettes métalliques/en verre trempé sont lourdes. Faites attention lorsque vous les manipulez.

# Maintenance

## Tiroir/Tablette inférieure du compartiment supérieur (modèles applicables uniquement)

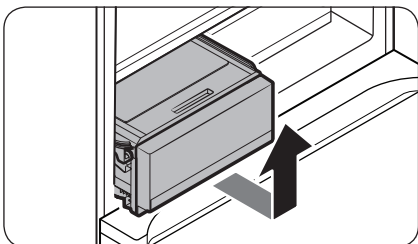

1. Attrapez la poignée et tirez le tiroir. Une fois le tiroir entièrement ouvert, soulevez légèrement et tirez pour l'enlever.
2. Retirez tous les tiroirs du compartiment supérieur. Soutenez la partie avant de la tablette d'une main et sa partie arrière de l'autre main. Ensuite, tirez la tablette pour la retirer.

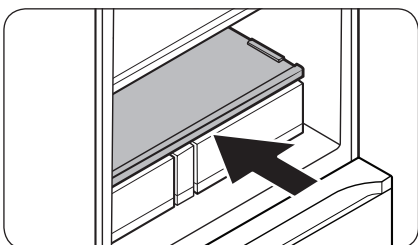

### ⚠ ATTENTION

La tablette en verre translucide doit être placée en bas (juste au-dessus des tiroirs du compartiment supérieur).

- Veillez à remettre la tablette dans la bonne position après l'avoir nettoyée.

## Bac à légumes hermétique du compartiment supérieur (modèles applicables uniquement)

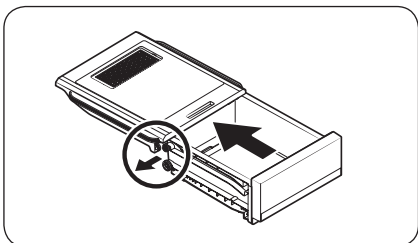

1. Tirez le tiroir du compartiment supérieur.
2. Poussez le cache sur le tiroir vers l'arrière, puis étirez la partie à roulettes vers l'extérieur afin de séparer le cache du tiroir.

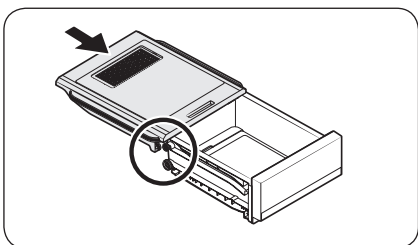

3. Après le nettoyage, alignez les roulettes sur le cache et le tiroir comme illustré, puis tirez le cache vers l'avant pour les réunir à nouveau.

### ⚠ ATTENTION

Une chute de la plaque métallique risque d'occasionner des blessures.



## Compartment central

### Bac du compartiment central

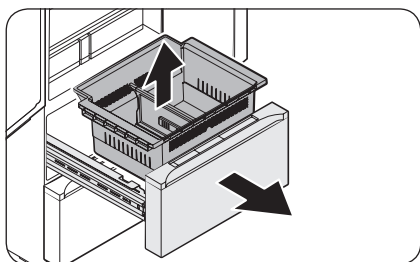

Ouvrez entièrement la porte du compartiment central, puis soulevez le bac au niveau de l'avant pour le retirer.

## Compartment inférieur

### Bac du compartiment inférieur

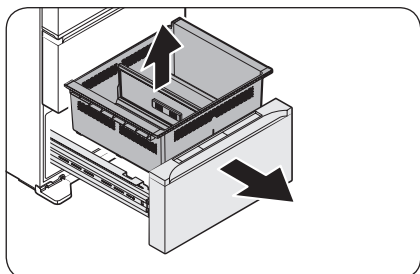

Ouvrez entièrement la porte du compartiment inférieur, puis soulevez le bac au niveau de l'avant pour le retirer.



# Maintenance

## Désodorisant

Bac à légumes hermétique du compartiment supérieur (modèles applicables uniquement)

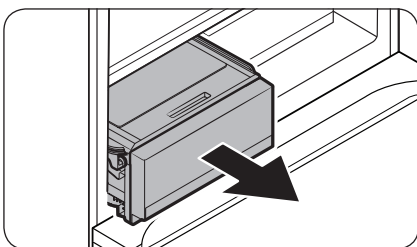

1. Tirez le tiroir du compartiment supérieur.

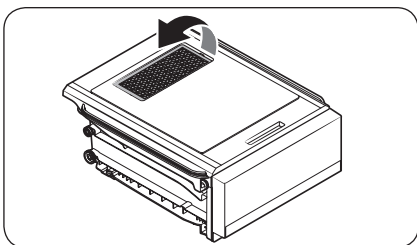

2. Repérez l'emplacement du désodorisant en haut du tiroir. Placez votre doigt dans la rainure, puis pressez et soulevez pour le retirer.
3. Après avoir remplacé le désodorisant, réinstallez-en procédant dans le sens inverse du démontage.

## Compartiments central et inférieur

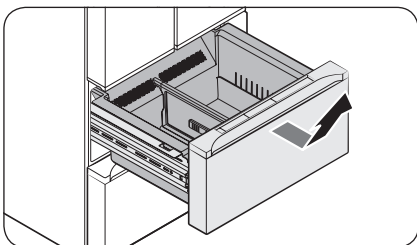

1. Ouvrez entièrement la porte du compartiment central (ou inférieur), puis retirez tous les récipients à kimchi.

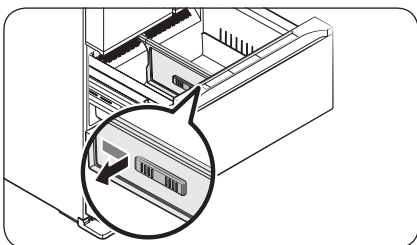

2. Repérez l'emplacement du désodorisant sur le côté gauche de la grille de séparation du bac. Placez votre doigt dans la rainure, puis pressez et tirez pour le retirer.
3. Après avoir remplacé le désodorisant, réinstallez-en procédant dans le sens inverse du démontage.



## Nettoyage

### Intérieur et extérieur

#### **AVERTISSEMENT**

- N'utilisez pas de benzène, de diluant, de nettoyeur domestique/pour voiture ou d'eau de Javel (Clorox™) pour nettoyer le réfrigérateur. Ces produits risquent d'endommager la surface du réfrigérateur et de provoquer un incendie.
- Évitez de vaporiser de l'eau directement sur le réfrigérateur. Un choc électrique pourrait en résulter.

À l'aide d'un chiffon sec, retirez régulièrement toutes les substances étrangères telles que la poussière ou l'eau au niveau des broches de la fiche d'alimentation et des points de contact.

1. Débranchez le cordon d'alimentation.
2. Mouillez légèrement un chiffon doux non pelucheux ou une serviette en papier pour nettoyer l'intérieur et l'extérieur du réfrigérateur.
3. Ensuite, utilisez un chiffon sec ou une serviette en papier pour bien sécher les surfaces.
4. Branchez le cordon d'alimentation.

### Joint en caoutchouc

Si les joints en caoutchouc d'une porte se salissent, la porte peut ne pas se fermer correctement et les performances et l'efficacité du réfrigérateur peuvent être affectées. Utilisez un produit nettoyant et un chiffon doux pour nettoyer les joints en caoutchouc. Essayez bien avec un chiffon.

### Panneau arrière

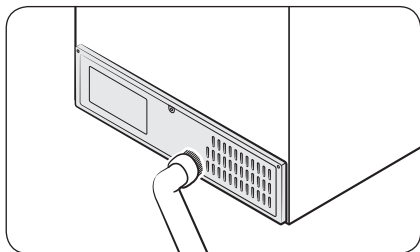

Pour maintenir les cordons et les pièces exposées du panneau arrière propres, aspirez le panneau une ou deux fois par an.

#### **ATTENTION**

Ne retirez pas l'arrière du cache du panneau. Un choc électrique peut se produire.

### L'arrière du réfrigérateur

Une fois par an, retirez la poussière à l'aide d'un aspirateur afin d'améliorer l'efficacité de l'appareil.

### Désodorisation du réfrigérateur

Placez le marc de café usagé à l'intérieur du réfrigérateur afin d'éliminer efficacement les mauvaises odeurs.





# Maintenance

---

## Récipients à kimchi

- Lors de la première utilisation des récipients à kimchi, ils peuvent avoir une odeur de plastique. Utilisez un détergent neutre et une éponge douce pour les laver avant utilisation.
- Pour désodoriser les récipients après utilisation, placez des morceaux finement hachés de feuilles vertes à l'intérieur des récipients et laissez agir pendant une journée avec les couvercles fermés. Vous pouvez également remplir les récipients d'eau de riz pendant 30 minutes, puis frotter avec une éponge.
- La couleur et l'odeur du kimchi dans le récipient peuvent subsister après une longue utilisation.

## AVERTISSEMENT

- Ne vaporisez pas d'eau directement sur les récipients et ne les nettoyez pas avec du détergent, de l'eau de Javel, de l'acétone, du diluant, de l'alcool, du chlorure ou de benzène.
- Ne nettoyez pas les poignées avec un morceau de chiffon mouillé.

## ATTENTION

- N'utilisez pas d'outil abrasif tel qu'une brosse, une brosse à poils durs ou un chiffon rugueux pour nettoyer l'intérieur et l'extérieur du réfrigérateur, le récipient métallique et la plaque métallique.
- Après avoir nettoyé l'appareil, vérifiez que le cordon d'alimentation n'est pas endommagé et que la fiche ne surchauffe pas et est bien branchée. Assurez-vous qu'il n'y a aucun problème.
- Ne mettez pas vos mains nues sous l'appareil. Il y a des pièces pointues qui pourraient vous blesser.
- Le démontage et le montage de l'ampoule LED à votre discrétion risque de provoquer des dommages sur l'ampoule LED.
- Les couvercles des récipients à kimchi ne peuvent pas être mis au lave-vaisselle. Ils sont réservés à un nettoyage à la main.
- Ne portez pas à ébullition les récipients à kimchi et leurs couvercles et ne les mettez pas non dans de l'eau chaude (de plus de 122 °F/50 °C).
- Les récipients à kimchi et leurs couvercles ne peuvent être ni mis au lave-vaisselle ni au micro-ondes.

## Remplacement

---

### Ampoules à DEL

Pour remplacer les ampoules du réfrigérateur, communiquez avec un centre de service Samsung local.

## AVERTISSEMENT

- Les ampoules ne peuvent pas être remplacées par l'utilisateur. N'essayez pas de remplacer une ampoule par vous-même. Cette opération peut causer un choc électrique.



# Familiarisation avec le kimchi

## Questions fréquentes

### Mon kimchi gèle !

La température de stockage varie en fonction du type de kimchi et de sa salinité. Vérifiez le type de kimchi. Le kimchi à faible teneur en sel et le kimchi riche en jus sont particulièrement enclins à geler. Stockez ce type de kimchi en utilisant le mode Regular-Cool (Normal-Frais).

### Mon kimchi devient aigre trop rapidement.

- Assurez-vous que la température de stockage n'est pas trop élevée. Le kimchi à faible teneur en sel peut geler à basse température et doit être stocké en mode Regular-Cool (Normal-Frais), même si cela signifie que le kimchi deviendra aigre trop rapidement.
- Si vous utilisez une quantité excessive d'assaisonnement lors de la confection de votre kimchi, ce dernier peut devenir aigre rapidement.

### La couleur de mon kimchi a changé.

- La couleur peut changer si vous n'avez pas complètement égoutté l'eau du chou après le salage. Cela peut également se produire si le chou n'a pas bien absorbé l'assaisonnement pendant le processus de fermentation.
- Si le kimchi semble avoir perdu de sa couleur, c'est principalement dû à la formation de levure. Jetez toutes les parties présentant de la levure et plongez le kimchi dans son jus.

### Une substance blanche (levure) s'est formée sur la surface du kimchi.

- Cette formation peut se produire si la surface du kimchi est exposée à l'air. Lors du stockage du kimchi, recouvrez-le des feuilles extérieures du chou et saupoudrez-le de sel sur le dessus, puis recouvrez-le de feuilles en plastique pour éviter une exposition à l'air.
- Sortez-vous le kimchi avec les mains mouillées ? Une exposition à l'humidité peut provoquer la formation de levure. Portez des gants ou séchez vos mains avant de manipuler le kimchi. Veillez à presser le kimchi restant pour vous assurer qu'il est entièrement submergé dans son jus.
- Si vous ne jetez pas la levure, elle se propagera et ramollira le kimchi. Jetez immédiatement la levure.
- La formation de levure peut se produire dans le kimchi avec le temps.

### Mon kimchi s'est ramolli.

- Si le chou n'a pas complètement été égoutté ou salé, il peut se ramollir lorsqu'il est exposé à l'air ou mis à macérer trop longtemps. Le kimchi à faible teneur en sel peut également se ramollir facilement. Nous recommandons donc d'assaisonnement convenablement le kimchi. Le kimchi peut également se ramollir si vous utilisez trop de sucre.
- Avec le kimchi aux radis, si vous le faites macérer trop longtemps, les radis perdent trop d'eau et le kimchi se ramollit. Limitez le temps de macération à une heure.
- Il est important de stocker le kimchi complètement submergé dans son jus. Soyez très attentif avec le kimchi à faible teneur en sel.

# Familiarisation avec le kimchi

---

## Mon kimchi dégage une odeur étrange.

- Une odeur peut se développer à un stade précoce du processus de fermentation en raison de l'assaisonnement (ail, fruits de mer salés, etc.), mais cela s'estompera à mesure que le kimchi fermentera. Ajoutez une quantité appropriée d'ail, d'oignon et de ciboule dans votre kimchi. Une quantité excessive de ces ingrédients pourrait provoquer le dégagement d'une odeur désagréable.
- Cela peut se produire si vous avez stocké le kimchi dans le réfrigérateur à kimchi avant que la fermentation ait eu lieu.
- Si le kimchi a été trop exposé à l'air, la formation de levure peut se produire et provoquer l'odeur étrange.
- Après avoir confectionné le kimchi, protégez-le contre une exposition à l'air et assaisonnez-le raisonnablement pour éviter cette odeur étrange.

## Mon kimchi a un goût amer.

- Le kimchi peut avoir un goût amer tant qu'il n'est pas mûr et cela peut s'estomper à mesure qu'il mûrira.
- Si vous utilisez du sel de faible qualité ou du sel avec une teneur élevée en magnésium pour la macération du chou, vous risquez d'obtenir un goût amer.
- Avec le kimchi aux jeunes radis, si vous rincez les radis après la macération, le goût final peut être amer.

## Le chou n'absorbe pas l'assaisonnement.

Si vous stockez le kimchi à basse température immédiatement après sa confection, cela peut empêcher le chou d'absorber l'assaisonnement. Assurez-vous de faire fermenter le kimchi avant de le stocker.

## Le jus de mon kimchi riche en jus est devenu rouge.

Avec des ingrédients tels que le codium fragile et la moutarde brune, le jus peut devenir rouge. Cela n'est pas dû au récipient à kimchi et n'est donc pas inquiétant.



# Dépannage

Avant de communiquer avec un centre de dépannage, vérifiez les symptômes et les solutions recommandées ci-dessous. Si aucune des solutions proposées ne résout votre problème, veuillez consulter notre site Web [www.samsung.com](http://www.samsung.com) ou appeler le centre d'assistance clientèle Samsung au 1-800-SAMSUNG (726-7864). Veuillez noter que toute intervention de dépannage au cours de laquelle aucune défaillance n'est trouvée vous sera facturée.

## Généralités

### Température

Symptôme	Causes possibles	Solution
Le réfrigérateur/ congélateur ne fonctionne pas. La température du réfrigérateur/ congélateur est élevée.	<ul style="list-style-type: none"><li>Le cordon d'alimentation est mal branché.</li></ul>	<ul style="list-style-type: none"><li>Branchez correctement le cordon d'alimentation.</li></ul>
	<ul style="list-style-type: none"><li>Le contrôle de la température n'est pas réglé correctement.</li></ul>	<ul style="list-style-type: none"><li>Abaissez la température.</li></ul>
	<ul style="list-style-type: none"><li>Le réfrigérateur se trouve à proximité d'une source de chaleur ou est en contact direct avec les rayons du soleil.</li></ul>	<ul style="list-style-type: none"><li>Éloignez votre réfrigérateur de la lumière directe du soleil et de toute source de chaleur.</li></ul>
	<ul style="list-style-type: none"><li>Espace insuffisant entre le réfrigérateur et les murs ou armoires à proximité.</li></ul>	<ul style="list-style-type: none"><li>Assurez-vous qu'il y ait un espace minimal de 2,5 pouces (5 cm) entre l'arrière/les côtés du réfrigérateur et tout mur ou armoire à proximité.</li></ul>
	<ul style="list-style-type: none"><li>Le mode Energy Saver (Économiseur d'énergie) est activé.</li></ul>	<ul style="list-style-type: none"><li>Désactivez le mode Energy Saver (Économiseur d'énergie).</li></ul>
	<ul style="list-style-type: none"><li>Le réfrigérateur est surchargé. Les orifices d'aération du réfrigérateur sont obstrués par des aliments.</li></ul>	<ul style="list-style-type: none"><li>Ne surchargez pas le réfrigérateur. Veillez à ce que les orifices d'aération ne soient pas bloqués par des aliments.</li></ul>
Une alarme retentit.	<ul style="list-style-type: none"><li>La porte n'est pas fermée correctement.</li></ul>	<ul style="list-style-type: none"><li>Vérifiez la porte et fermez-la correctement.</li></ul>
Le panneau principal ne fonctionne pas.	<ul style="list-style-type: none"><li>Le panneau principal est verrouillé.</li></ul>	<ul style="list-style-type: none"><li>Maintenez le bouton <b>Lock (Verrouillage)</b> enfoncé pendant 3 secondes pour déverrouiller le panneau principal, puis réessayez.</li></ul>
Un code étrange s'affiche sur l'indicateur de progression. / L'indicateur de progression clignote.	<ul style="list-style-type: none"><li>Une température anormale a été détectée.</li></ul>	<ul style="list-style-type: none"><li>Veillez vous rapprocher d'un centre d'assistance clientèle Samsung.</li></ul>

# Dépannage

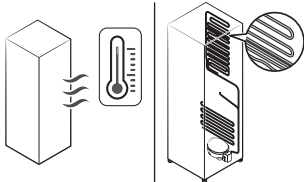
Symptôme	Causes possibles	Solution
Le réfrigérateur/ congélateur refroidit trop.	<ul style="list-style-type: none"> <li>Le contrôle de la température n'est pas réglé correctement.</li> </ul>	<ul style="list-style-type: none"> <li>Augmentez la température.</li> </ul>
Les parois intérieures sont chaudes.	<ul style="list-style-type: none"> <li>Le réfrigérateur est équipé de tuyaux résistants à la chaleur dans la paroi intérieure.</li> </ul>	<ul style="list-style-type: none"> <li>Pour prévenir de la condensation, le réfrigérateur est équipé de tuyaux résistants à la chaleur dans les coins avant. Lorsque la température ambiante augmente, cet équipement peut ne pas fonctionner correctement. Il ne s'agit pas d'un dysfonctionnement du système.</li> </ul> 

## Odeurs

Symptôme	Causes possibles	Solution
Le réfrigérateur dégage des odeurs.	<ul style="list-style-type: none"> <li>Aliments abîmés.</li> </ul>	<ul style="list-style-type: none"> <li>Nettoyez le réfrigérateur et retirez tout aliment abîmé.</li> </ul>
	<ul style="list-style-type: none"> <li>Aliments dégageant de fortes odeurs.</li> </ul>	<ul style="list-style-type: none"> <li>Assurez-vous que les aliments dégageant de fortes odeurs sont emballés de manière hermétique.</li> </ul>

## Givre

Symptôme	Causes possibles	Solution
Givre autour des aérations.	<ul style="list-style-type: none"> <li>Les orifices d'aération sont obstrués par des aliments.</li> </ul>	<ul style="list-style-type: none"> <li>Assurez-vous qu'aucun aliment n'obstrue les orifices d'aération du réfrigérateur.</li> </ul>
Givre sur les parois intérieures.	<ul style="list-style-type: none"> <li>La porte n'est pas fermée correctement.</li> </ul>	<ul style="list-style-type: none"> <li>Assurez-vous qu'aucun aliment ne bloque la porte. Nettoyez le joint de la porte.</li> </ul>

---

## Condensation

Symptôme	Causes possibles	Solution
De la condensation se forme sur les parois intérieures.	<ul style="list-style-type: none"><li>• Si la porte reste ouverte, de l'humidité entre dans le réfrigérateur.</li></ul>	<ul style="list-style-type: none"><li>• Éliminez l'humidité, évitez d'ouvrir la porte trop souvent ou de la laisser ouverte trop longtemps.</li></ul>
	<ul style="list-style-type: none"><li>• Des aliments contiennent une humidité élevée.</li></ul>	<ul style="list-style-type: none"><li>• Assurez-vous que ces aliments sont emballés de manière hermétique.</li></ul>

# Dépannage

## SmartThings

Symptôme	Action
L'application « SmartThings » est introuvable sur le marché des applications.	<ul style="list-style-type: none"><li>L'application SmartThings est conçue pour Android 6.0 (Marshmallow) ou une version supérieure, pour iOS 10.0 ou une version supérieure et pour iPhone 6 ou une version supérieure. De plus, elle est optimisée pour les smartphones Samsung (séries Galaxy S et Galaxy Note).</li></ul>
L'application SmartThings ne fonctionne pas.	<ul style="list-style-type: none"><li>L'application SmartThings est disponible pour les modèles applicables uniquement.</li><li>L'ancienne application Samsung Smart Refrigerator ne peut pas se connecter à des modèles Samsung Smart Home.</li></ul>
L'application SmartThings est installée mais n'est pas connectée à mon réfrigérateur.	<ul style="list-style-type: none"><li>Vous devez vous connecter à votre compte Samsung pour pouvoir utiliser l'application.</li><li>Assurez-vous que votre routeur fonctionne normalement.</li><li>Si vous n'avez pas connecté votre réfrigérateur à l'application SmartThings une fois cette dernière installée, vous devez établir la connexion à l'aide de la fonction d'enregistrement de l'appareil sur l'application.</li></ul>
Connexion à l'application impossible.	<ul style="list-style-type: none"><li>Vous devez vous connecter à votre compte Samsung pour pouvoir utiliser l'application.</li><li>Si vous n'avez pas de compte Samsung, suivez les instructions de l'application affichées à l'écran pour en créer un.</li></ul>
Un message d'erreur apparaît lorsque j'essaie d'enregistrer mon réfrigérateur.	<ul style="list-style-type: none"><li>Easy Connection (Connexion facile) peut échouer en raison de la distance par rapport au point d'accès (PA) ou d'interférences électriques provenant de l'environnement. Attendez un moment puis réessayez.</li></ul>
L'application SmartThings est bien connectée à mon réfrigérateur mais ne fonctionne pas.	<ul style="list-style-type: none"><li>Quittez puis redémarrez l'application SmartThings, ou déconnectez et reconnectez le routeur.</li><li>Débranchez le cordon d'alimentation du réfrigérateur, puis branchez-le à nouveau après 1 minute.</li></ul>

## Smart Grid (Réponse à la demande)

Symptôme	Action
De quoi ai-je besoin pour utiliser les fonctions Energy Management (Gestion de l'énergie) et Smart Grid (Réponse à la demande) ?	<p>Pour utiliser les fonctions SMART GRID (Réponse à la demande) et Energy Management (Gestion de l'énergie) de votre réfrigérateur, les éléments suivants sont nécessaires :</p> <p>Appareils</p> <ul style="list-style-type: none"><li>• Un point d'accès sans fil (routeur)</li><li>• Un réfrigérateur Samsung prenant en charge la fonction Energy Management (Gestion de l'énergie)</li><li>• Un smartphone</li></ul> <p>Enregistrement</p> <ul style="list-style-type: none"><li>• Connectez votre réfrigérateur au réseau Wi-Fi de votre maison.</li><li>• Souscrivez au service EMS (Système de gestion de l'énergie) auprès de votre fournisseur d'électricité disposant d'un EMS prenant en charge le profil SEP (Smart Energy Profile).</li></ul> <p>Application</p> <ul style="list-style-type: none"><li>• Téléchargez l'application SmartThings sur Google Play Store, Apple App Store ou Samsung Galaxy Apps.</li><li>• Installez et lancez l'application SmartThings sur votre smartphone.</li></ul>
Pourquoi la fonction Energy Management (Gestion de l'énergie) ne fonctionne-t-elle pas correctement ?	<ul style="list-style-type: none"><li>• Assurez-vous que le routeur de votre maison fonctionne normalement avec un service et une connexion Internet appropriés.</li><li>• Assurez-vous que le réfrigérateur est connecté au point d'accès.</li></ul> <p>Points à vérifier</p> <ul style="list-style-type: none"><li>• Connectez votre smartphone au routeur (PA, point d'accès), puis vérifiez si vous pouvez naviguer sur Internet depuis le smartphone.</li><li>• Vérifiez si l'icône de connexion Wi-Fi est allumée sur l'écran du réfrigérateur. Si elle est éteinte, connectez le réfrigérateur au point d'accès.</li></ul>
Pourquoi la fonction de dégivrage différé ne fonctionne-t-elle pas correctement ?	<ul style="list-style-type: none"><li>• Assurez-vous que le routeur de votre maison fonctionne normalement avec un service et une connexion Internet appropriés.</li><li>• Assurez-vous que le réfrigérateur n'affiche pas L3 ou L4 sur l'écran d'affichage.</li></ul>

# Dépannage

## Votre réfrigérateur émet-il un bruit anormal ?

Avant de communiquer avec un centre de dépannage, vérifiez les points ci-dessous. Si vous avez toujours des questions concernant des bruits émis par votre réfrigérateur, veuillez appeler le centre d'assistance clientèle Samsung au 1-800-SAMSUNG (726-7864). Veuillez noter que toute intervention de dépannage concernant des bruits normaux de fonctionnement pour lesquels aucune défaillance n'est trouvée vous sera facturée.

### Ces bruits sont normaux.

- Lorsque vous démarrez ou arrêtez une opération, le réfrigérateur peut émettre un son similaire à celui d'un moteur de voiture au démarrage. Ces bruits s'atténueront au fur et à mesure que l'opération se stabilise.

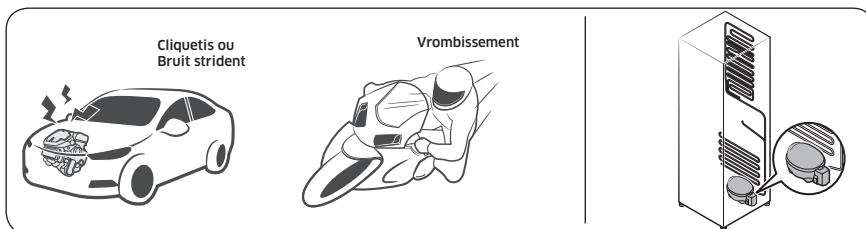

- Ces bruits peuvent être émis lorsque le ventilateur est en marche. Lorsque le réfrigérateur a atteint la température réglée, le ventilateur ne produit plus de bruit.

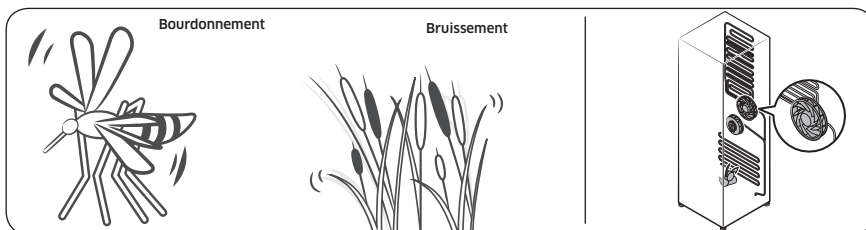



- Lors d'un cycle de dégivrage, de l'eau peut s'écouler sur la résistance de dégivrage et provoquer un grésillement.

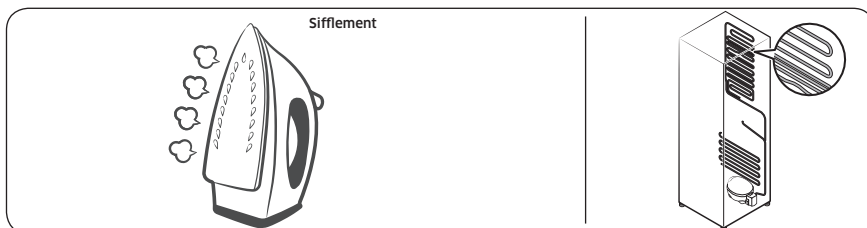

- Lorsque le réfrigérateur refroidit ou congèle, du gaz réfrigérant se déplace à travers les conduites étanches et peut provoquer un bruit de bouillonnement.

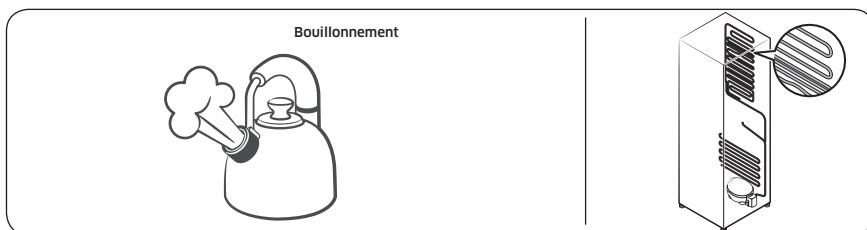

- Lorsque la température du réfrigérateur augmente ou diminue, les pièces en plastique se contractent et s'étirent, ce qui peut créer des bruits de cognement. Ces bruits se manifestent lors du cycle de dégivrage ou lorsque les pièces électroniques sont en fonctionnement.

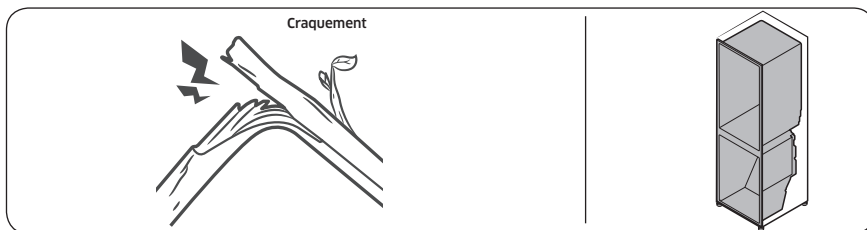

- En raison de l'égalisation de la pression au moment de l'ouverture et de la fermeture de la porte du réfrigérateur, il se peut que vous entendiez un son de souffle.



# Informations relatives à la garantie (CANADA)

---

## Si votre réfrigérateur doit être réparé

---

N'hésitez pas à appeler un centre de service autorisé Samsung proche en lui communiquant vos nom, adresse et numéro de téléphone lorsque votre appareil ne fonctionne pas correctement.

## Garantie limitée à l'acheteur initial

---

Cet appareil Samsung est garanti par Samsung Electronics Canada, Inc. (désigné ci-après par SECA) contre les défauts de fabrication matériels ou une malfaçon durant les périodes suivantes :

Main d'œuvre : 1 an (à domicile)

Pièces : 1 an

Compresseurs Inverter : 10 ans (pièce uniquement)

SECA garantit en outre que si cet appareil ne fonctionne pas correctement durant la période de garantie spécifiée et que le dysfonctionnement est dû à une malfaçon ou à un matériau défectueux, SECA réparera ou remplacera l'appareil à sa discrétion. Le service à domicile n'est pas offert partout. Communiquez avec nous pour savoir si le service à domicile est actuellement offert dans votre région en utilisant les coordonnées se trouvant au dos de votre garantie.

Toutes les réparations ou tous les remplacements de pièces sous garantie doivent être effectués par un centre de service autorisé SECA. (Pour localiser le centre de service SECA le plus proche, appelez le 1 800 SAMSUNG (726-7864) ou visitez notre site Web à l'adresse [www.samsung.com/ca](http://www.samsung.com/ca))

## Obligation du propriétaire initial

---

Le reçu de vente daté initial doit être conservé par le client et il s'agit de la seule preuve d'achat acceptable. Il doit être présenté au centre de service autorisé SECA au moment de la demande de service avant que les services de garantie ne soient rendus. Pour tous les modèles portatifs, le transport vers et depuis le centre de service autorisé relève de la responsabilité du client.



---

## Exclusions de la garantie

---

Cette garantie ne couvre pas les dommages provoqués par un accident, un incendie, une inondation et/ou toutes autres catastrophes naturelles, une manipulation, une tension d'alimentation ou une installation incorrectes, des réparations incorrectes ou non-autorisées, une utilisation commerciale ou enfin des dommages survenus au cours de l'expédition. Les ajustements de la part du client qui sont expliqués dans ce guide d'utilisation ne sont pas couverts par les dispositions de la présente garantie. Cette garantie sera automatiquement annulée pour tout appareil reçu avec un numéro de série manquant ou modifié. Cette garantie est valide uniquement pour les produits achetés et utilisés au Canada.

### SAMSUNG SERVICE À LA CLIENTÈLE

Samsung Electronics Canada Inc.  
2050 Derry Road West,  
Mississauga, Ontario L5N 0B9  
Canada  
1-800-SAMSUNG (726-7864)  
[www.samsung.com/ca/support](http://www.samsung.com/ca/support) (English)  
[www.samsung.com/ca\\_fr/support](http://www.samsung.com/ca_fr/support) (French)

# Avis d'application de la réglementation

---

## Avis de la FCC

---

### MISE EN GARDE DE LA FCC :

Tout changement ou modification, non expressément approuvé par la partie responsable de la conformité, peut annuler l'autorisation de l'utilisateur à utiliser cet équipement.

Contient un module émetteur dont l'ID de la FCC est le suivant : A3LCWAP210M

Cet appareil est conforme aux exigences de la partie 15 du règlement de la FCC. Son utilisation est assujettie aux deux conditions suivantes :

- (1) Cet appareil ne doit pas provoquer d'interférences préjudiciables ; et
- (2) Il doit absorber tout type d'interférence, y compris les interférences pouvant causer un fonctionnement non désiré.

Pour les appareils proposés sur les marchés des États-Unis et du Canada, seuls les canaux 1 à 11 peuvent être utilisés.

Vous ne pouvez pas sélectionner d'autres canaux.

### DÉCLARATION DE LA FCC :

Cet appareil a été testé et classé conforme aux limites de la catégorie des appareils numériques de classe B conformément avec la partie 15 du règlement de la FCC. Ces limites sont conçues pour fournir une protection raisonnable contre les interférences préjudiciables dans une installation domestique.

Cet appareil génère, utilise et émet des fréquences radioélectriques et peut, en cas d'installation ou d'utilisation non conforme aux instructions, engendrer des interférences préjudiciables au niveau des communications radio. Cependant, il se peut que des interférences se produisent dans une installation particulière. En cas d'interférences avec la réception radiophonique ou télévisuelle, qui peuvent être vérifiées en mettant l'équipement hors puis sous tension, l'utilisateur peut tenter de résoudre le problème de l'une des façons suivantes :

- Réorienter ou repositionner l'antenne de réception
- Augmenter l'espacement entre l'équipement et le récepteur
- Brancher l'équipement à une prise se trouvant sur un circuit différent de celui auquel le récepteur est branché
- Consulter le fournisseur ou un technicien en radio et télévision expérimenté pour obtenir de l'aide

### DÉCLARATION DE LA FCC SUR L'EXPOSITION AUX RAYONNEMENTS :

Cet équipement répond aux limites de la FCC sur l'exposition aux rayonnements établies pour un environnement non contrôlé.

Cet équipement doit être installé et utilisé à une distance minimale de 8 pouces (20 cm) entre le radiateur et votre corps. Cet appareil et ses antennes ne doivent pas être co-localisés ou fonctionner en conjonction avec toute autre antenne ou émetteur, sauf s'il/elle est conforme aux procédures relatives aux produits à émetteurs multiples de la FCC.

---

## Avis d'IC

---

Contient un module émetteur dont l'ID d'IC est le suivant : 649E-CWAP210M

Le terme « IC » placé avant le numéro de certification pour les radiofréquences signifie seulement que les spécifications techniques d'Industry Canada ont été respectées. Son utilisation est assujettie aux deux conditions suivantes : (1) cet appareil ne doit pas provoquer d'interférences ; et (2) il doit absorber tout type d'interférence, y compris les interférences pouvant causer un fonctionnement non désiré.

Cet appareil numérique de classe B est conforme à la norme ICES-003 du Canada.

Cet appareil numérique de classe B est conforme à la norme NMB-003 du Canada.

Pour les appareils proposés sur les marchés des États-Unis et du Canada, seuls les canaux 1 à 11 peuvent être utilisés. Vous ne pouvez pas sélectionner d'autres canaux.

### DÉCLARATION D'IC SUR L'EXPOSITION AUX RAYONNEMENTS :

Cet équipement répond aux limites de la norme RSS-102 d'IC sur l'exposition aux rayonnements établies pour un environnement non contrôlé. Cet équipement doit être installé et utilisé à une distance minimale de 8 pouces (20 cm) entre le radiateur et votre corps. Cet appareil et ses antennes ne doivent pas être co-localisés ou fonctionner en conjonction avec toute autre antenne ou émetteur, sauf s'il/elle est conforme aux procédures relatives aux produits à émetteurs multiples de la FCC.

CONSERVEZ CES INSTRUCTIONS

# SAMSUNG

## Prendre contact avec SAMSUNG WORLD WIDE

Si vous avez des questions ou des commentaires sur les produits Samsung, veuillez prendre contact avec le centre d'assistance clientèle SAMSUNG.

Pays	Centre d'appels	Site Internet
U.S.A	1-800-SAMSUNG (726-7864) 1-844-SAM-PAYS (726-7297)	<a href="http://www.samsung.com/us/support">www.samsung.com/us/support</a>
CANADA	1-800-SAMSUNG(726-7864) 1-844-SAM-PAYS (726-7297)	<a href="http://www.samsung.com/ca/support">www.samsung.com/ca/support</a> (English) <a href="http://www.samsung.com/ca_fr/support">www.samsung.com/ca_fr/support</a> (French)



DA68-02549M-00