



INDOOR PRESERVATION

Refrigerators and Freezers

KRP / KRB / KRC / KFC

Use and Care Manual

 HESTAN

⚠️ WARNING

IF THE INFORMATION IN THIS MANUAL IS NOT FOLLOWED EXACTLY, A FIRE OR EXPLOSION MAY RESULT CAUSING PROPERTY DAMAGE, PERSONAL INJURY, OR DEATH.

Do not store or use gasoline or other flammable vapors and liquids in the vicinity of this or any other appliance.

Installation and service must be performed by a qualified installer or service agency.

DO NOT REPAIR, REPLACE OR REMOVE ANY PART OF THE APPLIANCE UNLESS SPECIFICALLY RECOMMENDED IN THE MANUAL. IMPROPER INSTALLATION, SERVICE OR MAINTENANCE CAN CAUSE INJURY OR PROPERTY DAMAGE. REFER TO THIS MANUAL FOR GUIDANCE. ALL OTHER SERVICING SHOULD BE DONE BY A QUALIFIED TECHNICIAN.

READ THESE INSTRUCTIONS CAREFULLY AND COMPLETELY BEFORE INSTALLING OR USING YOUR APPLIANCE TO REDUCE THE RISK OF FIRE, BURN HAZARD, OR OTHER INJURY. KEEP THIS MANUAL FOR FUTURE REFERENCE.

SAFETY DEFINITIONS

⚠️ WARNING

THIS INDICATES THAT DEATH OR SERIOUS INJURY MAY OCCUR AS A RESULT OF NOT OBSERVING THIS WARNING

⚠️ CAUTION

THIS INDICATES THAT MINOR OR MODERATE INJURY MAY OCCUR AS A RESULT OF NOT OBSERVING THIS WARNING.

NOTICE

THIS INDICATES THAT DAMAGE TO THE APPLIANCE OR PROPERTY MAY OCCUR AS A RESULT OF NOT OBSERVING THIS WARNING.

INSTALLER: LEAVE THIS MANUAL WITH THE OWNER OF THE APPLIANCE.

HOMEOWNER: RETAIN THIS MANUAL FOR FUTURE REFERENCE.

Message from Hestan:

Hestan's award-winning culinary innovations and purpose-built features reinvented the restaurant kitchen and redefined culinary experience in some of America's most acclaimed restaurants. Hestan now takes this performance from the back of the house and puts it front and center in yours. Thoughtfully designed and meticulously built, Hestan will serve you beautifully for years to come.

Hestan is the only residential brand born from the dreams and demands of professional chefs. From ranges to refrigeration, every detail is designed to deliver the performance and reliability expected in a restaurant – now available for you.

We appreciate you choosing Hestan, and we promise to deliver the very best to you.

Welcome to Hestan



TABLE OF CONTENTS

3	SAFETY PRECAUTIONS - BEFORE YOU BEGIN
6	MODEL NUMBERS
7	RATING LABEL
7	REGULATORY / CODE REQUIREMENTS
8	GETTING TO KNOW YOUR APPLIANCE
12	CONTROLS AND OPERATION
21	INTERNAL LAYOUT
25	FOOD PRESERVATION
28	CARE AND CLEANING
29	TROUBLESHOOTING
32	MAP OF FUNCTIONS AND SETTINGS
34	PARTS / SERVICE
35	LIMITED WARRANTY

EN

SAFETY PRECAUTIONS - BEFORE YOU BEGIN

When properly cared for, your Hestan appliance will provide safe, reliable service for many years. When using this appliance, basic safety practices must be followed as outlined below.

IMPORTANT: Save these instructions for the local Utility Inspector's use.

INSTALLER: Please leave these instructions with the owner.

OWNER: Please retain these instructions for future reference.

This appliance is NOT designed for installation in manufactured (mobile) homes or recreational park trailers. Do NOT install this appliance outdoors.

⚠️ WARNING

ELECTRICAL SHOCK HAZARD

Disconnect power before installing or servicing appliance. Failure to do so can result in death or electrical shock.

ELECTRICAL GROUNDING

- This appliance must be grounded. Grounding reduces the risk of electric shock in the event of a short circuit. Read the ELECTRICAL CONNECTIONS section of the Installation Manual for complete instructions.
- DO NOT ground to a gas pipe.
- DO NOT use an extension cord with this appliance.
- DO NOT have a fuse in the NEUTRAL or GROUNDING circuit. A fuse in the NEUTRAL or GROUNDING circuit could result in an electrical shock.



SAFETY PRECAUTIONS - BEFORE YOU BEGIN (CONT.)

GENERAL SAFETY PRECAUTIONS

If this appliance is replacing an existing appliance which must be removed or disposed of, make sure that it does not become a dangerous trap for children by cutting its power supply cable and rendering it impossible to close the door. Use the same caution at the end of the lifespan of the new appliance.

This appliance is designed to refrigerate beverages and foods and is intended for domestic use.

The appliance must be installed by following the instructions in the Installation Guide. Particular care should be taken not to obstruct the vent openings of the appliance and of the built-in units.

The appliance features a concentrated lighting system with LED lamps. Do not stare into these lamps when they are on to avoid possible eyesight damage.

This warning is also contained on the label attached to the inside of the refrigerator door.

When the freezer is functioning do not touch the inner stainless steel surfaces with wet or damp hands, since skin may stick to the very cold surfaces.

Do not use any type of electrical equipment inside of the food conservation compartments.

When positioning the shelves, do not place fingers in the shelf slide guides.

Do not position containers of flammable liquids near the appliance.

Completely switch off the appliance and unplug the power supply cable during cleaning operations.

The packaging parts can be dangerous for children: do not allow children to play with the plastic bags, plastic film or Styrofoam.

Any repairs must be performed by a qualified Hestan Service technician.

This appliance is not intended for use by persons (including children) with reduced physical, sensory or lack of experience and knowledge unless they have been given supervision or instruction concerning use of the appliance by a person responsible for their safety. Children should be supervised to ensure that they do not play with the appliance.

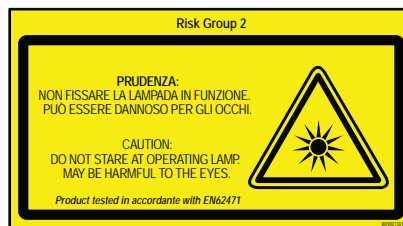
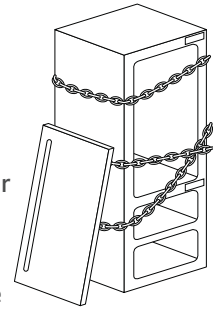

CARING FOR THE ENVIRONMENT



Pay special attention to correct disposal procedure for all the packaging materials.

The appliance must not be disposed of with urban waste. Contact local waste disposal centers on how to dispose of recyclable waste.



Prior to disposal, cut the power supply cord and make it impossible to close the door, as stated in "GENERAL SAFETY PRECAUTIONS" above. During disposal, avoid damage to the electronics.

The appliance does not contain hazardous substances for the atmospheric ozone layer, neither in the electronics nor in the insulation.

SAFETY PRECAUTIONS - BEFORE YOU BEGIN (CONT.)

EN

CLEANING AND MAINTENANCE OF THE ICE DISPENSER

Failure to properly sanitize the ice maker system can compromise the hygienic safety of the water dispensed. Always follow sanitization instructions.

When using the appliance for the first time and every time the filter is changed, it is recommended to let the water flow in the circuit using the "Manual Cleaning" function and discard the ice produced in the first 24 hours. See "ACTIVATING THE ICE MAKER" on page 13.

Clean the ice bucket or drawer regularly using only drinking water.

The filter must be changed when indicated on the control panel or when the ice/water dispenser has not been used for more than 30 days.

With each filter replacement, sanitize the ice and/or water distribution system using a food grade disinfectant (with sodium hypochlorite), which does not alter the characteristics of the materials. Run the "Manual Cleaning" function so that at least 1/2 gallon of water has come through into the catch pan before use.



Only original spare parts supplied by the manufacturer should be used when replacing components in the ice and water dispenser.

Any work on the appliance must be carried out by a qualified technician.

USING THE CONTROL MENUS

Depending on the appliance model, there may be one or two control panels, with various controls available. Up/Down arrows  are provided to directly adjust temperatures in the various cooling/refrigeration/freezer zones. When two panels are present, only the main panel has the **MENU** and **OK** buttons.

Many features and settings are only accessible through the control menus. Here are the basics:

- 1) Touch the **MENU** button to activate the interactive menu system.
If the display shows "KEYPAD LOCKED", touch the **MENU** and Down button  for several seconds. (See "UNLOCKING THE KEYPAD" on page 14)
 - Either set of the up/down buttons  will move the menu selections. The active selection is always shown in the display.
- 2) Use the Up/Down buttons  to show a selection, then touch the **OK** button to activate it.
 - You may need to use the up/down buttons again to get to a final selection. When turning selections ON or OFF, you will have to actually follow down to that ON or OFF and touch **OK** to confirm it.
- 3) To go back out of the menu, touch the **MENU** button as needed.

See also: "SPECIAL SETTINGS AND FUNCTIONS" on page 14.

MODEL NUMBERS

REFRIGERATION MODELS

Model No.	Description
KRPR36	Bottom Mount Refrigerator, Top Compressor, Pro, Right Hinged, 36"
KRPL36	Bottom Mount Refrigerator, Top Compressor, Pro, Left Hinged, 36"
KRPR36-XX	Bottom Mount Refrigerator, Top Compressor, Pro, Color, Right Hinged, 36"
KRPL36-XX	Bottom Mount Refrigerator, Top Compressor, Pro, Color, Left Hinged, 36"
KRBR36	Bottom Mount Refrigerator, Bottom Compressor, Right Hinged, 36"
KRBL36	Bottom Mount Refrigerator, Bottom Compressor, Left Hinged, 36"
KRBR36-OV	Bottom Mount Refrigerator, Bottom Compressor, Overlay, Right Hinged, 36"
KRBL36-OV	Bottom Mount Refrigerator, Bottom Compressor, Overlay, Left Hinged, 36"
KRBR36-XX	Bottom Mount Refrigerator, Bottom Compressor, Color, Right Hinged, 36"
KRBL36-XX	Bottom Mount Refrigerator, Bottom Compressor, Color, Left Hinged, 36"
KRCR24	Refrigerator Column, Right Hinged, 24"
KRCL24	Refrigerator Column, Left Hinged, 24"
KRCR24-OV	Refrigerator Column, Overlay, Right Hinged, 24"
KRCL24-OV	Refrigerator Column, Overlay, Left Hinged, 24"
KRCR24-XX	Refrigerator Column, Color, Right Hinged, 24"
KRCL24-XX	Refrigerator Column, Color, Left Hinged, 24"
KRCR30	Refrigerator Column, Right Hinged, 30"
KRCL30	Refrigerator Column, Left Hinged, 30"
KRCR30-OV	Refrigerator Column, Overlay, Right Hinged, 30"
KRCL30-OV	Refrigerator Column, Overlay, Left Hinged, 30"
KRCR30-XX	Refrigerator Column, Color, Right Hinged, 30"
KRCL30-XX	Refrigerator Column, Color, Left Hinged, 30"

FREEZER MODELS



Model No.	Description
KFCR24	Freezer Column, Right Hinged, 24"
KFCL24	Freezer Column, Left Hinged, 24"
KFCR24-OV	Freezer Column, Overlay, Right Hinged, 24"
KFCL24-OV	Freezer Column, Overlay, Left Hinged, 24"
KFCR24-XX	Freezer Column, Color, Right Hinged, 24"
KFCL24-XX	Freezer Column, Color, Left Hinged, 24"
KFCR30	Freezer Column, Right Hinged, 30"
KFCL30	Freezer Column, Left Hinged, 30"
KFCR30-OV	Freezer Column, Overlay, Right Hinged, 30"
KFCL30-OV	Freezer Column, Overlay, Left Hinged, 30"
KFCR30-XX	Freezer Column, Color, Right Hinged, 30"
KFCL30-XX	Freezer Column, Color, Left Hinged, 30"

RATING LABEL

The rating label contains important information about your Hestan appliance such as the model and serial number and electrical rating.

The rating label is located on the inside wall of the refrigerator.

EN

		HESTAN COMMERCIAL CORP. ANAHEIM, CA - USA		
Fridge Gas Fill Charge Quantité de Gaz Réfrigérateur	7 oz	MODEL	KRP36	
Freezer Gas Fill Charge Quantité de Gaz Congélateur	0	CODE	FI24RC-RO	
Total Absorbed Current Courant Absorbée Totale	1 A	SER.NO./N° SERIE	F20160725000001	
Voltage Tension	115 V	 ETL LISTED CONFORMS TO ANSI/UL STD 250 CERTIFIED TO CAN/CSA STD C22.2 NO.63		
Frequency Frequence	60 Hz			
Refrigerant Gas Type Type de Gaz Réfrigérant	R134a			
Made in Italy				

TYPICAL RATING LABEL

REGULATORY / CODE REQUIREMENTS

Installation of this refrigeration appliance must be made in accordance with local codes. In the absence of local codes, this unit should be installed in accordance with the National Electrical Code and local codes.

This appliance must be electrically grounded in accordance with local codes or in the absence of local codes with the National Electrical Code ANSI/NFPA 70, or Canadian Electrical code CSA C22.1.

GETTING TO KNOW YOUR APPLIANCE

FEATURES OF THE KRP / KRB REFRIGERATOR

EN

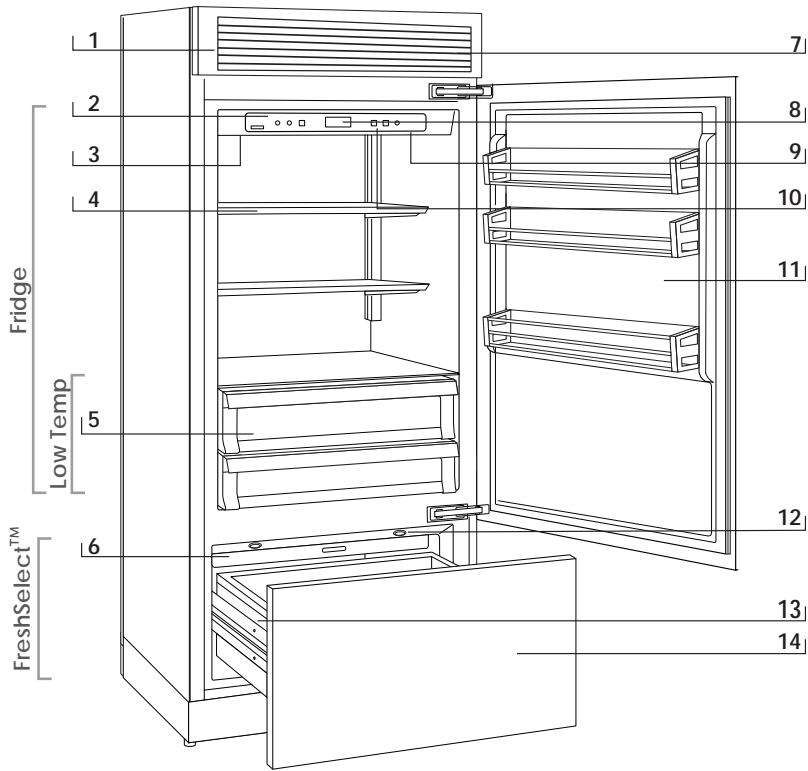

KRP Models

- 1 Stainless steel grille, aluminum trim
- 2 Control panel with display
- 3 Water Filter
- 4 Patented shelf positioning system
- 5 "Low Temp" crisper compartments
- 6 Automatic ice maker
- 7 Dual refrigeration system
- 8 Temperature display
- 9 Sound signals
- 10 Holiday function
- 11 Adjustable door shelves
- 12 LED lighting - multiple locations in each compartment
- 13 Automatic drawer closing system
- 14 FreshSelect™/freezer compartment. When the appliance is first turned on the FreshSelect™/freezer compartment is set to the freezer mode. It can be transformed into a refrigerator or ExtendFresh compartment.

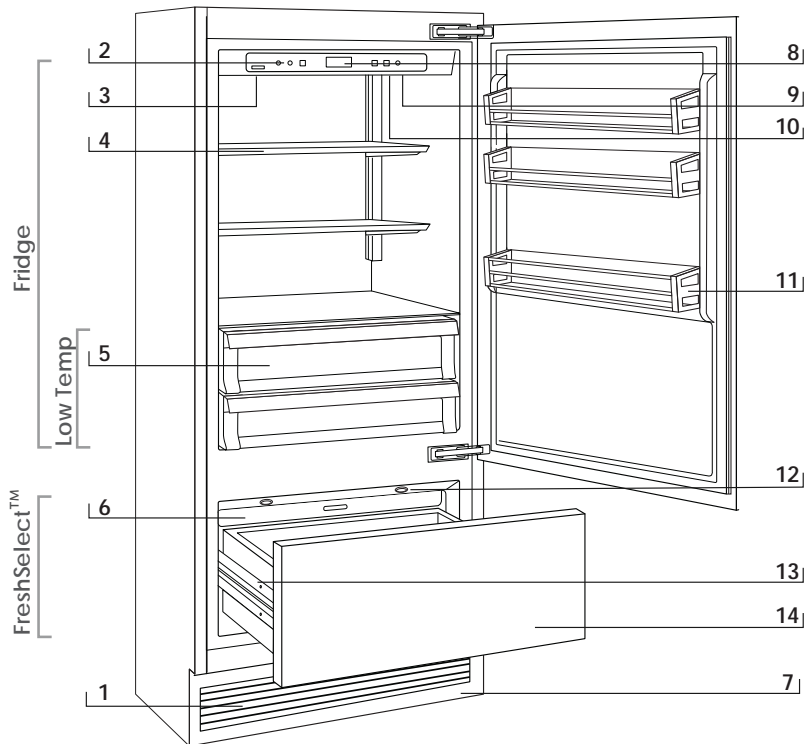







KRB Models

GETTING TO KNOW YOUR APPLIANCE (CONT.)

CONTROL PANEL (KRP / KRB MODELS)

The electronic control system on your Hestan refrigerator maintains constant temperature in both compartments and displays the measured temperature on the control panel. It also allows the user to personalize settings of the various functions and provides alerts should a malfunction occur.

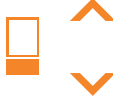

- | | | | |
|---|---|--------------------------------------|---|
| 1 |  | On/Off | Switches the appliance (all compartments) between ON and Stand by (Touch for three seconds). |
| 2 |  | Fridge | Allows you to switch off the refrigerator compartment (Touch for three seconds). |
| 3 | MENU | Menu | Allows access to the control panel menu to change the appliance's various settings. |
| 4 |  | Up/Down
Fridge | Up/Down - refrigerator: Adjust refrigerator temperature setting or to navigate through the control panel menu. |
| 5 |  | Display | Shows the temperature of the refrigerator and freezer (FreshSelect™) compartments, the date and time, control panel menu and visual messages. |
| 6 |  | Up/Down
Freezer
(FreshSelect™) | Up/Down - freezer (FreshSelect™): Adjust freezer (FreshSelect™) temperature setting or to navigate through the control panel menu. |
| 7 | OK | Ok | Tap to confirm selections made in the control panel menu. |
| 8 |  | Ice maker | Tap to turn the ice maker on or off. |
| 9 |  | Alarm | Flashes to signal user alerts such as door being left open in combination with a warning tone. Tap this key to deactivate the warning tone. |

GETTING TO KNOW YOUR APPLIANCE (CONT.)

FEATURES OF THE REFRIGERATOR OR FREEZER COLUMN (KRC/KFC)

EN

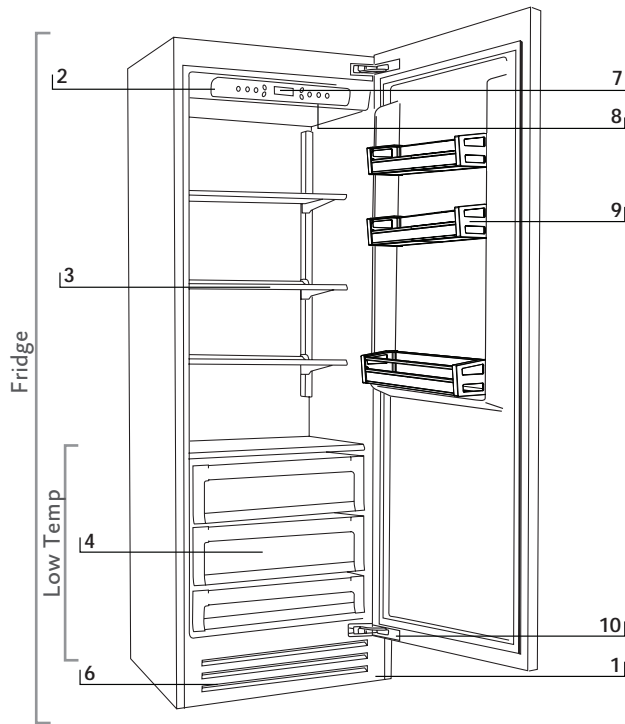

KRC Models

- 1 Stainless steel grille, aluminum trim
- 2 Control panel with display
- 3 Patented shelf positioning system
- 4 "Low Temp" crisper compartments
- 5 Automatic ice maker
- 6 Refrigeration system
- 7 Temperature display
- 8 Sound signals
- 9 Adjustable door shelves
- 10 Automatic door closing system
- 11 LED lighting, multiple locations

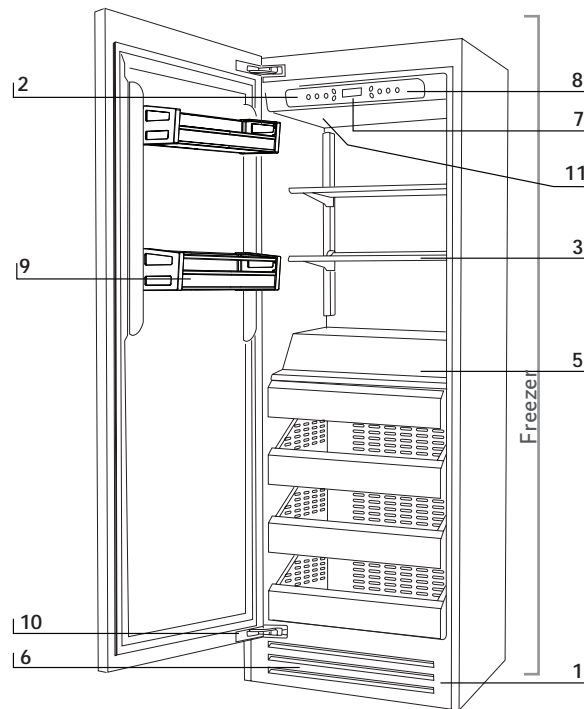





KFC Models

GETTING TO KNOW YOUR APPLIANCE (CONT.)

CONTROL PANEL (KRG / KFG MODELS)

EN



1		On/Off	Switches the appliance between ON and Stand by (Press for three seconds).
2	MENU	Menu	Allows access to the control panel menu to change the appliance's various settings.
3		Up/Down	Up/Down - Adjust the temperature setting or to navigate through the control panel menu. (KRC/KFC has only one temperature zone.)
4		Display	Display: Shows the temperature of the compartment, the date and time, control panel menu and various other messages.*
5		Up/Down	Up/Down - Adjust the temperature setting or to navigate through the control panel menu. (KRC/KFC has only one temperature zone.)
6	OK	OK	Press to confirm selections made in the control panel menu.
7		Alarm	Flashes to signal user alerts such as door being left open in combination with a warning tone. Tap this key to deactivate the warning tone.

CONTROLS AND OPERATION

TURNING THE APPLIANCE ON AND OFF

FIRST STARTUP

When the appliance is connected to the electrical power supply but has not yet been switched on, the display shows the message **Stand by**.

This is a safety message to warn that the appliance is connected to the main power and the control panel is off.

To switch the appliance on, press the On/Off button for three seconds.

SWITCHING OFF THE REFRIGERATOR AND FRESHSELECT™ COMPARTMENTS

When the appliance is first turned on the lower compartment is set to the “freezer” mode. Once the appliance has started up, the freezer remains always on and can be switched off only by switching off the complete appliance.

To power off, press On/Off  for three seconds.

RESTARTING

Use the same buttons to restart.

The freezer compartment always stays on and cannot be switched off except by completely switching off the appliance by pressing the On/ Off  button for three seconds.

SWITCHING OFF FOR LONG PERIODS

During long absence periods it is recommended to switch off the refrigerator by pressing the On/Off button for three seconds and disconnecting the electrical plug or the appropriate circuit breaker.

Completely empty the refrigerator, clean and dry it and leave the door and drawer partially open to prevent unpleasant odors.

NOTICE

If at the first startup the Standby message does not appear, but another message appears, it means that the appliance has already started the cooling process.

If any alarms are sounding, touch the Alarm button  to silence them, and let the appliance run until the set temperature is reached.

During the first startup, it will not be possible to use the Menu to modify the factory settings until the preset temperature has been reached.

Each time the appliance is switched on it goes through a self diagnosis procedure lasting three minutes before completely starting up.

If only the refrigerator or wine compartment is turned off, the specific fan will continue to operate to prevent the formation of unpleasant odors and mold.

Before turning off the appliance for a long period of time, remove all of the items inside and leave the door and drawer open to prevent the formation of unpleasant odors and mold.

CONTROLS AND OPERATION (CONT)

EN

ADJUSTING THE TEMPERATURE SETTINGS

Each model has been carefully tested before leaving the factory and is adjusted to ensure high performance and low consumption. Usually, it is not necessary to modify the settings. Nevertheless, according to special needs, it is possible to modify the set temperatures within a certain range. The “recommended” settings below are also the factory presets for each of the zones and modes.

To adjust the temperature use the Up/Down buttons \updownarrow for that zone. Upon touching these buttons the newly set temperature will appear in the display. To modify this temperature, use the buttons until reaching the desired temperature. After several seconds of showing the new set temperature, the display will resume showing actual temperature.

Refrigeration Compartment and FreshSelect™/Freezer drawer set as refrigeration	From 34°F to 46°F [+1°C to +7°C], the recommended temperature setting is 42°F [+5°C].
FreshSelect™/Freezer drawer set as ExtendFresh	28°F to 36°F [-2°C to +2°C] Recommended temperature setting is 32°F [0°C]
Freezer Compartment and FreshSelect™/Freezer drawer set as freezer	From 9°F to -11°F [-13°C to -23°C], the recommended temperature setting is -1°F [-18°C].

The actual temperature can vary from the set temperature following frequent openings of the doors or insertion of room temperature foods or large quantities of foods.

6 to 12 hours may be necessary to reach the selected temperature.

ACTIVATING THE ICE MAKER

NOTICE Do not perform a Manual Clean or activate the Ice Maker until the water line is properly connected and water is turned on to the appliance.

KRB/KRP: The Ice Maker button  located on the main control panel turns the automatic ice maker ON/OFF. The button is illuminated when the ice maker is functioning.

Other Models: The ice maker is activated or deactivated using the menus:

Turn icemaker **ON** Functions → OK → \updownarrow Ice Maker → OK → \updownarrow Ice Maker ON/OFF
→ OK → \updownarrow Ice Maker ON → OK

Turn icemaker **OFF** Functions → OK → \updownarrow Ice Maker → OK → \updownarrow Ice Maker ON/OFF
→ OK → \updownarrow Ice Maker OFF → OK

NOTICE An initial flush of the water circuit should be performed before activating the Ice Maker for the first time. This is done using the Manual Clean function as follows.

Touch the **MENU** button to activate the interactive menu.

The active menu item is shown at the bottom of the display. If “Functions” isn’t showing, use the Up/Down \updownarrow buttons to show the various choices until “Functions” is shown.

- In the instruction below, when the \updownarrow symbol is shown, that means “use the Up/Down button to display the following item”.

Functions → OK → \updownarrow Water Filter → OK → \updownarrow
Manual Clean → OK → \updownarrow Enter to confirm → OK

See “WATER FILTER MANAGEMENT” on page 18 for more information.

CONTROLS AND OPERATION (CONT.)

DISPLAY INFORMATION AND MALFUNCTION MESSAGES

An integrated control system provides information through light signals or text messages visualized on the display.

The information signal is always visualized with a steady text message, while a malfunction signal is visualized with blinking text. The sound signal that accompanies some malfunction signals can be deactivated by pressing the Alarm button on the main control panel.

The list of malfunction signals is located at the back of this manual.

SPECIAL SETTINGS AND FUNCTIONS

The appliance can be configured to suit various needs through its settings, such as its operating modes, display language, and information display. Special functions are provided to meet various short term needs, such as parties or vacations.

The Settings and Functions are accessed on the main display by pressing the **MENU** button.

The Up/Down buttons \diamond display options which can be selected by pressing the **OK** button. The Up/Down buttons \diamond scroll through the selected function or setting sub-menus if applicable, activating or deactivating by pressing the **OK** button.

Once a setting or function is confirmed, the display will automatically step back to the previous menu to allow selection of other functions. In many cases it is possible to return to the previous selection through the **MENU** button.

The language of the messages appearing on the display can be changed by operating as follows: Enter the Menu by pressing the **MENU** button, select Settings via the Up/Down buttons \diamond and confirm via **OK**. Then select the Language function and the desired language.

See also: "USING THE CONTROL MENUS" on page 5.

UNLOCKING THE KEYPAD

The keypad automatically locks after a while if not being used. When it is locked, any touch of the keypad will display "KEYPAD LOCKED".

To unlock, touch the **MENU** button and Down ∇ button together for several seconds, until the message "KEYPAD UNLOCKED" shows on the display.



CONTROLS AND OPERATION (CONT)

FUNCTIONS

MAX COOL

The Max Cool Mode prepares the cooling, Fridge and FreshSelect™ compartments for the introduction of fresh food or other items which may have warmed during transport. The more quickly an item can be cooled or frozen the better it will be preserved.

This mode can also be effective at maintaining compartment temperatures while entertaining when higher than average door and drawer openings are anticipated.

To use special functions, select the **MENU** button and use the Up/Down buttons \updownarrow .

The Max Cool function lowers the refrigerator temperature to 35.6°F [+2°C] for 12 hours, permitting more rapid cooling of food that has just been placed in. Once the 12 hours have expired, the function deactivates automatically, returning to the previously set temperature. You can set a 1-12 hour delay before the function starts. If a power outage occurs while MaxCool is active, the appliance resumes normal operation when power returns.

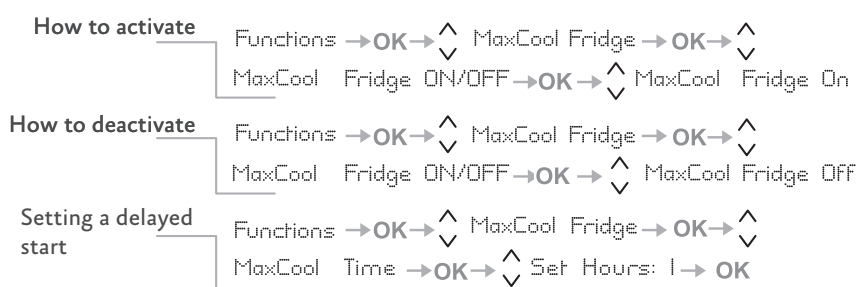

MAX COOL FRESHSELECT™

This function should be activated at least 24 hours before inserting room temperature items into the freezer, or several hours before placing into the freezer previously frozen items which have been subject to a slight temperature rise. When activated, the appliance will operate in MaxCool for 56 hours and then return to usual operation. You can set the function to start after a delay of 1-12 hours. If a power outage occurs while MaxCool is active, the appliance resumes normal operation when power returns.

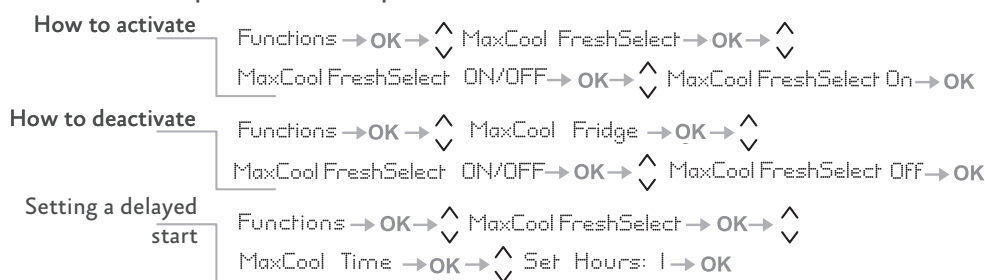

HOLIDAY

This function (recommended in case of prolonged absences since it allows considerable energy savings) brings the refrigerator compartment temperature to 57.2°F [+14°C]. It is possible to program the duration, or it can be manually deactivated upon returning after a period of absence. This function remains active even if during the period of absence there is a prolonged interruption of electrical power. It is possible to program a period from 1 to 90 days.

CONTROLS AND OPERATION (CONT.)

EN

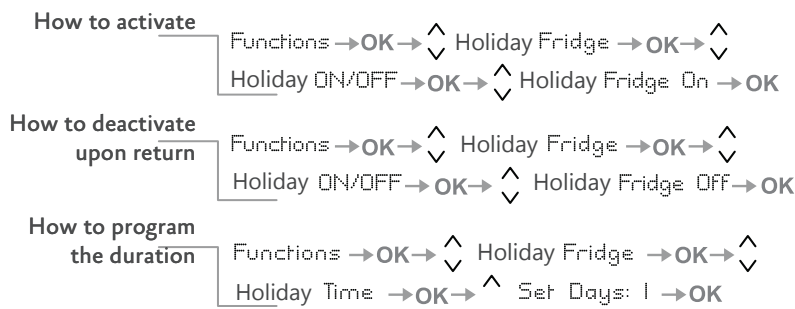

HOLIDAY FRESHSELECT™

It is possible to program the function with a delay of 1 to 12 hours, and a duration of 1 to 90 days. This function (recommended in case of prolonged absences since it allows considerable energy savings) brings the FreshSelect™/freezer compartment temperature to 46.4°F [8°C]. It is possible to program the duration, or it can be manually deactivated upon reentry after a period of absence.

This function remains active even if during the period of absence there is a prolonged interruption of electrical power.

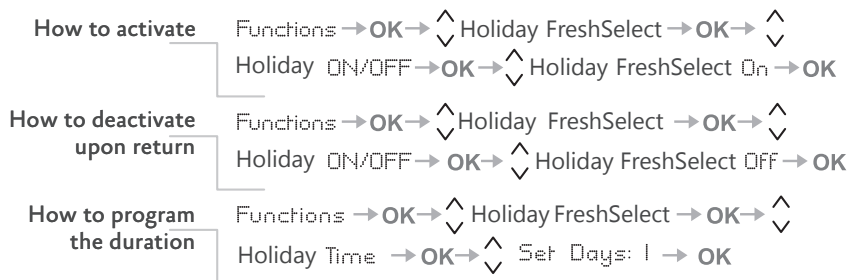

BEVERAGE COOLER

This function can be activated when it is necessary to cool off beverages quickly, by placing them inside the freezer compartment.

It is possible to select a duration of 1 to 45 minutes. A sound signal will indicate when the optimal temperature has been reached. After removing the beverages, deactivate the sound signal by pressing the Alarm button.

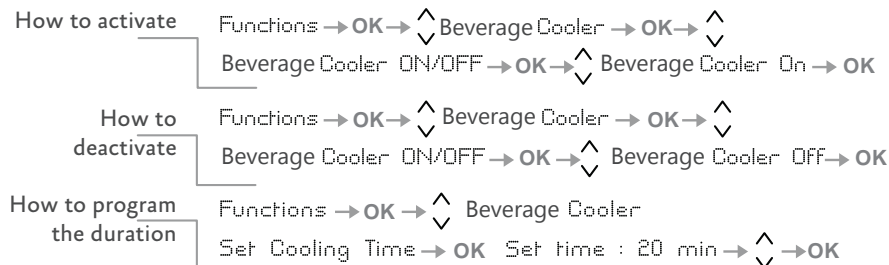

CONTROLS AND OPERATION (CONT)

EN

ICE MAKER ON/OFF

Certain models do not have the  (Ice Maker) button on the control panel, and the ice maker may be turned ON/OFF using menu functions.

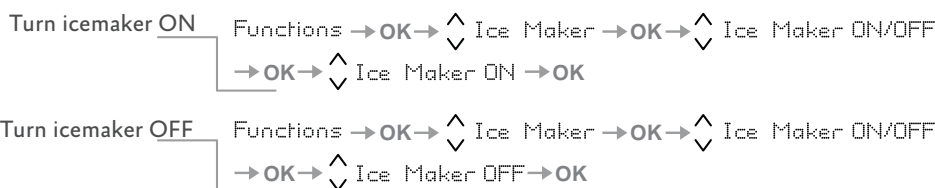

ICE MAKER SETTINGS

The Ice Maker function permits selecting the size of the ice cubes, by choosing between Large (base setting) or Medium, and activation of the Fast Ice function, which increases the quantity of produced ice. The Fast Ice function deactivates automatically after 24 hours.

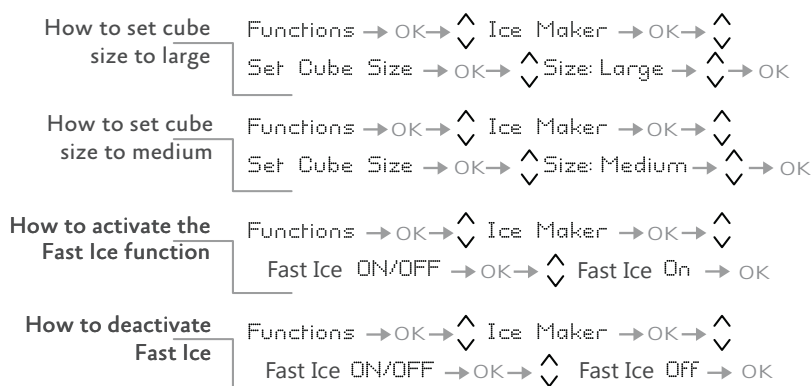

SABBATH MODE

The function makes it possible to comply to certain religious observances requiring that the operation of the appliance is not affected by the opening or closing of the doors (the thermostatic control, the inner lighting and the ice maker are deactivated).

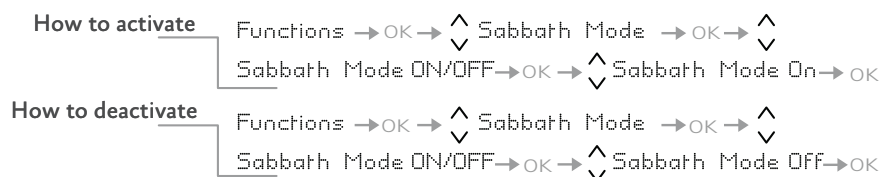

When you activate Sabbath Mode, the interior lights will deactivate, and the display will show "Sabbath Mode ON". When you turn Sabbath Mode off, the appliance will return to normal operation, except that menus will not be available for several minutes.

CONTROLS AND OPERATION (CONT)

EN

SETTINGS

The following settings control operation modes, information display, and so on.

To view or change settings, select the **MENU** button, use the Up/Down buttons \updownarrow to select **SETTINGS**, and press **OK**.

FREEZER /FRESHSELECT™ DRAWER

Freezer/ExtendFresh Options The freezer compartment can, if required, be converted to refrigeration or ExtendFresh operating mode.

How to set it for Fridge mode	Settings → OK → \updownarrow FreshSelect Options → OK → \updownarrow Fridge → OK Enter to confirm → OK
How to set it for ExtendFresh mode	Settings → OK → \updownarrow FreshSelect Options → OK → \updownarrow Fresco → OK Enter to confirm → OK
How to revert to Freezer mode	Settings → OK → \updownarrow FreshSelect Options → OK → \updownarrow Freezer → OK Enter to confirm → OK

SETTING DATE, SHOWING/NOT SHOWING DATE

The display will show the date in the format dd:mm:yy (day:month:year), the day will blink.

Use the Up/Down buttons \updownarrow to modify the setting, confirm the setting with **OK** to move to the next setting. Once the year is confirmed, the date will be set.

To set the date	Settings → OK → \updownarrow Date → OK → \updownarrow Set Date → OK DATE: 01-01-2019 → OK
Showing Date	Use this function to have the date show or not show on the display.
To display date	Settings → OK → \updownarrow Date → OK → \updownarrow Show Date → OK → \updownarrow DATE: 01-01-2019 On → OK
To not display date	Settings → OK → \updownarrow Date → OK → \updownarrow Show Date → OK → \updownarrow DATE: 01-01-2019 OFF → OK

SETTING TIME

The display shows the hours and minutes in the format hh:mm and with hh: blinking. Use the Up/Down buttons \updownarrow to modify the setting and then confirm by pressing **OK** to go on to the next setting. Once the minutes are confirmed, the time will be set.

How to set the time	Settings → OK → \updownarrow Time → OK → \updownarrow Set Time → OK TIME: 01:01 → OK
---------------------	---

SETTING 12/24 HOUR DISPLAY

How to set the display for 24 h	Settings → OK → \updownarrow Time → OK → \updownarrow Set View → OK → \updownarrow Set:12 → OK → \updownarrow
How to set the display for 12 h	Settings → OK → \updownarrow Time → OK → \updownarrow Set View → OK → \updownarrow Set:24 → OK → \updownarrow

CONTROLS AND OPERATION (CONT.)

SHOWING/NOT SHOWING TIME

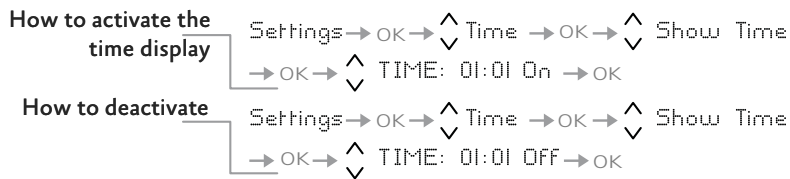

LANGUAGE DISPLAY

Select the language used for all prompts and messages.

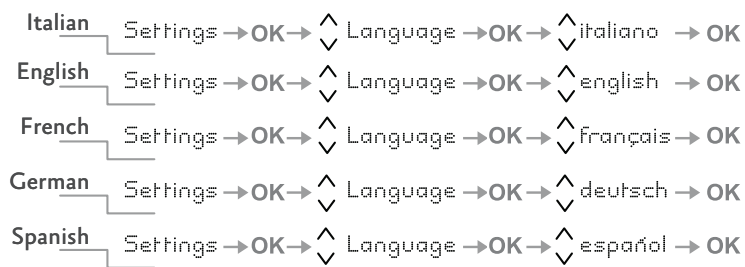

TEMPERATURE UNITS

Select Centigrade or Fahrenheit units for temperature setting values and display.

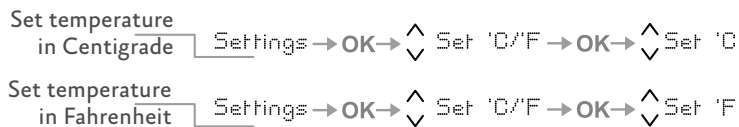

KEYPAD LOCK

Enable/disable the keypad self-locking feature.



ON: The keypad locks after not being used for several minutes.

OFF: The keypad does not self-lock.

RESTORING DEFAULTS

This restores the factory-configured basic settings by canceling the changes made thereafter.



ATTENTION: If the default settings are restored, the default mode of the freezer/ExtendFresh compartment is freezer mode.

If it was previously being used in refrigerator or Fresco mode be sure to set it back to your desired setting.

INTERNAL LAYOUT

FRESHSELECT™, LOW TEMP DRAWERS

The FreshSelect™ drawer is held to the slide guides by a thumbscrew on each side. Release the thumbscrews to remove the drawer.

To remove the inner drawer unscrew and remove its thumbscrews.

When replacing the drawer, make certain the back of the drawer engages under the clips on the slide guides. Once the drawer is properly in position, reinstall the thumb screws as they are necessary to keep the drawer in place.

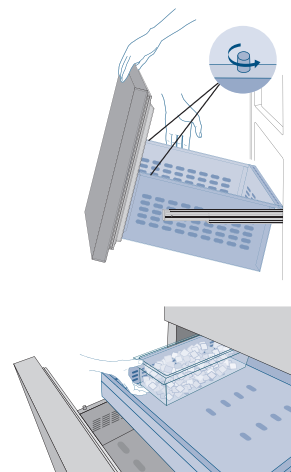

EN

ICE TRAY

The ice tray is located in the upper drawer of the freezer compartment.

After removal, make sure to reposition it correctly - small protrusions from the bottom of the ice bin should align with holes in the upper freezer drawer.

CAUTION Do not place hands or fingers near the ice maker when it is functioning.

ADJUSTABLE SHELVES

It is recommended that the shelves be emptied prior to adjusting the position. The shelves are able to slide up and down and can be easily re-positioned by the user as follows:

- 1) Slightly loosen the small locking knob (located under the shelf on the left side at the back) by turning it counter-clockwise.
- 2) Support the back of the shelf and tilt it upward at the front. This will allow you to raise or lower the shelf to the desired position.
- 3) Once in position, lower the front of the shelf and tighten the locking knob.
 - The locking knob keeps the shelf locked safely in position. If the locking knob is loose, the shelf could slide down if it were raised or tilted upward at the front.

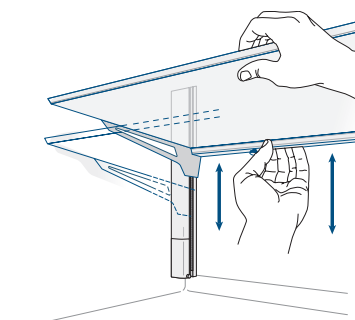

To remove a shelf:

- 1) Remove the top cap of the left and right side ladder
- 2) Tilting the front of the shelf upward, slide the shelf to the top to remove.
 - It is not necessary to remove the shelves for cleaning.

INTERNAL LAYOUT (CONT.)

DOOR BINS

The door bins are adjusted by lifting the bin upward and sliding into the desired position. The lower door bin has a retaining support to keep taller items from falling out. The upper door bins do not have the support and are meant for storage of shorter items.

The door bins are easily removable for cleaning. To remove a door bin from the door, remove the top cap of the left and right side ladder then slide the bin upward and out.

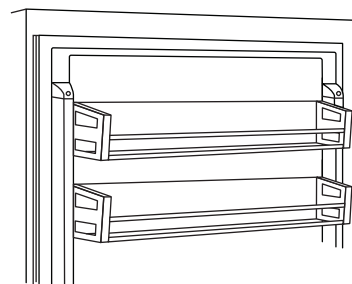

USING THE ICE MAKER

To activate the ice maker after installation of the appliance, press the Ice Maker button  (KRB, KRP) or by the menu. (See "ICE MAKER ON/OFF" and "ICE MAKER SETTINGS" on page 17.)

Please note that 12 to 24 hours are necessary before ice production may begin. The production is 10 cubes per cycle, approximately 10 cycles in 24 hours.

The yield depends on the temperature set in the freezer, the room temperature and the frequency of door opening. If the appliance is operating without being connected to the water system, make sure that the ice maker is deactivated by pressing the button  or the menus.

The ice maker produces ice until the ice tray is full and will automatically stop once the maximum level is reached.

With the Fast Ice function, it is possible to increase the quantity of ice produced in 24 hours, while the Set Cube Size function permits selection of the size of the produced ice cubes.

At factory default settings the ice maker can produce approx. 100 ice cubes within 24 hours.

NOTICE

If the ice is not used frequently, it is advisable to empty the ice bin once every 8-10 days.

It is normal that some ice cubes stick to one another. If the ice is not frequently used, the older cubes can become opaque, will have an odd flavor and become smaller.

The ice maker automatically deactivates if and when the Holiday function is activated.

When the ice maker is started for the first time, it is recommended to dispose of the first full bin of ice.

If the equipment has been switched off for a month or more, it is recommended to perform a manual cleaning cycle.

INTERNAL LAYOUT (CONT.)

KRB/KRP models: The ice maker will only produce ice with the FreshSelect™ compartment set to Freezer Mode.

All models: The ice maker will continue to operate even when the ice bin is not in position.

EN

<p>If the ice cubes have an unusual odor</p>	<p>Ice is a porous material which can absorb odors from the environment. Ice cubes which have been in the ice cube container for a long time may absorb odors, stick together and slowly become smaller. We recommend that old ice cubes not be used.</p> <p>Other means of preventing odors:</p> <p>The ice cube container should be cleaned occasionally with warm water. Make sure that you switch off the ice maker before clearing the container. Rinse out and wipe dry.</p> <p>Check the contents of the freezer for spoiled or out-of-date food. All odorous foods should be wrapped thoroughly or stored in airtight containers to prevent the build-up of odors.</p> <p>The water filter may have to be replaced in some models.</p> <p>In some cases the quality of the water connection in the house should be checked.</p>
<p>Identifying usual and unusual noises</p>	<p>Grumbling: The refrigeration unit is running. The recirculated air system fan is running.</p> <p>Bubbling, humming or gurgling noises: refrigerant is flowing through the coolant lines.</p> <p>Clicking: motor is switching on or off. Solenoid valve on the water connection is opening/closing.</p> <p>Rumbling: ice cubes are falling into the ice cube container.</p> <p>Note: the appliance is powered by two independent compressors. It is therefore normal to always have one of two compressors in operation.</p>

NOTICE

Do not place any bottles or food for rapid cooling in the ice cube container. The ice maker may become blocked and be damaged.

INTERNAL LAYOUT (CONT.)

WATER FILTER

The Water Filter makes available high-quality water for the production of ice cubes. It provides up to 1056 gallons [4000 liters] of water for a maximum time of 12 months.

When the filter has nearly expired the message "Replace Filter Cartridge" will appear on the display.

Models KRP, KRB

The filter is located inside the refrigerator compartment, above the top glass panel. Prior to changing the filter, switch off the ice maker by pressing the Ice Maker button.

Open the top glass panel and carefully rotate the filter cartridge for a quarter rotation in a counter clockwise direction until it detaches from its housing. It is normal for a small quantity of water to come out. Remove the cap of the new cartridge and insert it into the housing by gently rotating it for a quarter rotation in a clockwise direction until it locks into place.

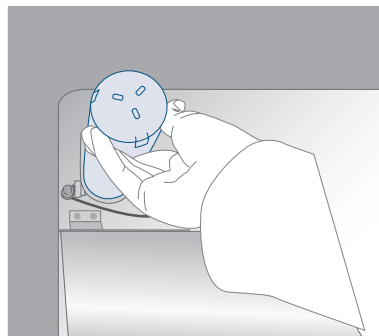

Model KFC

The filter is located outside of the unit, placed and mounted by the installer in the cabinetry. The same filter cartridge is used as in the KRP/KRB above, and is replaced in the same manner.

LIGHTING

Lighting is provided using LED strips and spots to completely illuminate the interior.

In case of malfunction or failure, contact Hestan for service.

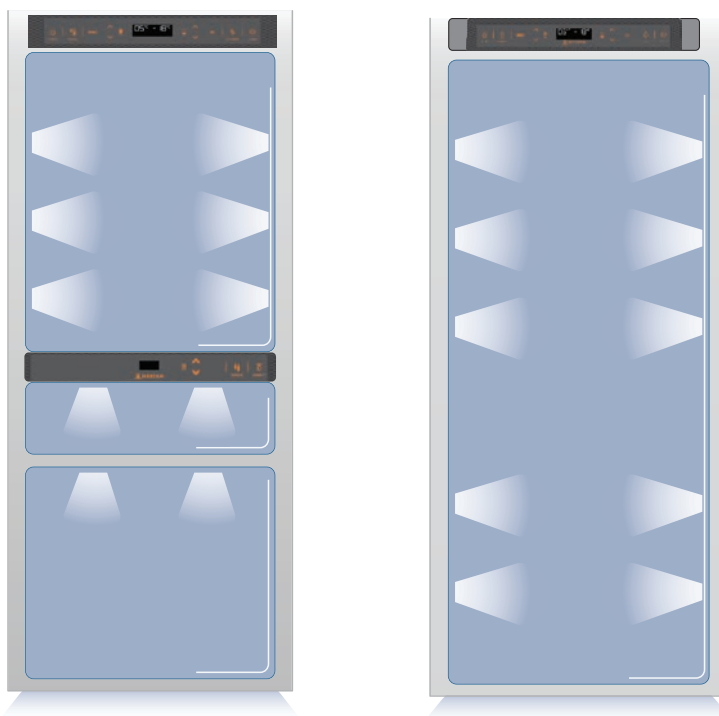

FOOD PRESERVATION

Your refrigerator is designed to ensure precise, constant temperatures and appropriate humidity levels in all compartments.

In addition, the refrigeration system ensures that frozen foods and ice do not absorb the odor of fresh foods and that the humidity in the refrigerator does not freeze and build up frost.

Nevertheless, to properly preserve all of your foods, it is not enough to have an excellent refrigerator. It is also necessary to know the rules for correct food preservation.

Do bear in mind that all foods will inevitably change their characteristics over the passage of time. This change begins long before the food is consumed, since foods contain microorganisms which multiply and can cause deterioration. This process occurs more rapidly due to improper handling, preservation temperatures and humidity levels.

It is therefore recommended to follow the directions presented below which will permit using your refrigerator/freezer in the most effective and safe manner to keep your foods in the best way for as long as possible.

Periodically check that all foods are in a perfect state of preservation. It is usually quite clear when a food item is deteriorated, due to mold, unpleasant odor and an unpleasant aspect. Nevertheless, there are cases in which these conditions are not so evident. If you believe that a food item was kept for an excessive period of time and may be deteriorated, do not consume this item or even taste it, even if it seems to still be healthy, since the bacteria that cause deterioration of food can also cause poisoning and illness.

When in doubt, throw the food away.

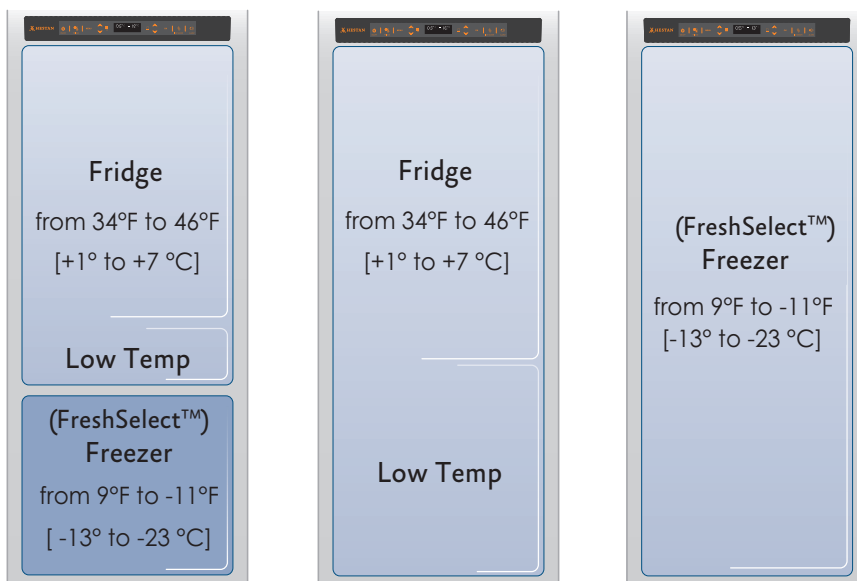

POWER INTERRUPTIONS

After a prolonged interruption of electrical power, once the electrical power is reactivated, an audible signal will indicate if the temperature has raised above normal levels. In addition to this the display will show for one minute the highest temperature detected inside the compartments, to allow the user to decide how to better use the food items.

After one minute the display will resume normal operation, while the Alarm button  will continue to blink.

Press the Alarm button  to display the highest recorded temperatures.

WHEN BUYING GROCERIES

Always take the following precautions:

- Place any packages of raw meat, fish or poultry in plastic bags so that they do not drip on other foods.
- Purchase meat, poultry and fish last. Do not leave your groceries in a warm car after shopping. Keep a freezer bag in your car and use it in case of very high temperatures or long trips.
- Check the production dates and “best before” times on foods to be sure that they are fresh.
- Be very careful when buying fresh foods, and only buy a quantity that can be consumed during your planned preservation period.
- When possible, let warm foods adjust to room temperature for up to two hours before placing them in the refrigerator, unless you have activated the MaxCool function before.

PRECAUTIONS

Check the refrigeration temperature of the various compartments on the control panel:

The refrigerator temperature must be 45°F [+8°C] or lower and the freezer temperature must be 0°F [-18°C]

Follow the recommendations regarding the preservation times and temperatures indicated in the tables to follow.

Keep raw meat, fish and poultry separate from other foods and avoid any possible drippings.

WHEN PLACING FOODS IN

When placing your meat, fish or poultry in the refrigerator, leave them in their original packaging, unless the packaging is ripped or punctured. Repeated handling could introduce bacteria into these foods.

To keep food in the freezer, it is a good idea to use freezer containers.

Label and date the packages

Be careful to correctly position the food items on the shelves in a way that does not obstruct the air circulation vents inside the compartment.

HUMIDITY AND CONDENSATION

When a high level of humidity is present either in the environment or in the foods placed in the ExtendFresh drawers, the bottom of the ExtendFresh compartment might be covered with some water or ice (if the temperature is set between 32°F and 28°F [0°C and -2°C]).

Such condition is normal and it is due to the high humidity levels of the ExtendFresh compartment; high humidity together with low temperatures is what guarantees a longer preservation of foods.

Water or ice can disappear on its own if the air humidity level should lower; it is also possible to remove the water with a towel. If a thin layer of ice has formed, set the temperature of the ExtendFresh compartment to 35°F [+2°C] and after one day remove the water with a towel.

If the layer of ice is thicker, it might be necessary to shut off the ExtendFresh compartment for one day in order to melt it.

RECOMMENDED STORAGE DURATIONS

Fresh foods	Preservation area		Time
Raw meats			
Large cuts	ExtendFresh	Compartment	4 days
Beef steaks, poultry and wild game	ExtendFresh	Compartment	3 days
Ground meat	ExtendFresh	Compartment	1-2 days
Carpaccio	ExtendFresh	Compartment	Immediately
Cooked meat			
Boiled meat and roasted meat	Refrigerator	Compartment	2 days
Meat sauce	Refrigerator	Compartment	6 days
Fish			
Raw and cooked fish	ExtendFresh	Compartment	2 days
Other			
Soups and broths	Refrigerator	Compartment	2 days
Pasta	Refrigerator	Compartment	2 days
Opened cold cuts	ExtendFresh	Compartment	3 days
Fresh cheeses	ExtendFresh	Compartment	2-3 days
Well sealed aged cheeses	Refrigerator	Compartment	Several months
Eggs (fresh and unwashed)	Refrigerator	Compartment	2 weeks
Opened cans	Refrigerator	Compartment	2-3 days
Raw vegetables (in perforated bags)	ExtendFresh	Compartment	1 week
Frozen foods	Preservation area		Time
Beef, veal, lamb and goat meat	Freezer	Compartment (steaks)	6-12 months
Beef, veal, lamb and goat meat	Freezer	Compartment (Meat with bone)	4-6 months
Ground beef	Freezer	Compartment	1-2 months
Pork	Freezer	Compartment (Without bones)	4-6 months
Pork	Freezer	Compartment (With bones)	2-3 months
Ground pork	Freezer	Compartment	1-2 months
Meat leftovers	Freezer	Compartment	2-3 months
Whole chicken and turkey	Freezer	Compartment	8-12 months
Goose, duck and pheasant	Freezer	Compartment	4-8 months
Fish	Freezer	Compartment	1-2 months
Shellfish	Freezer	Compartment	2-3 months
Cooked food	Freezer	Compartment	1-2 months
Vegetables	Freezer	Compartment	8-12 months
Fruit	Freezer	Compartment	6-12 months
Desserts and cakes	Freezer	Compartment	2-3 months

CARE AND CLEANING

NOTICE

To clean the parts made of steel use a microfiber cloth and the sponge provided in the kit with the appliance. Always use the cloth and sponge in the direction of the steel's satin finish.

Every now and then, to polish the steel, wipe with a slightly damp microfiber cloth.

Do not use the sponge on aluminum parts, such as the handles and the profiles of the glass shelves.

You should use special care to keep the ventilation openings in the appliance or in the cabinet that houses it free of obstructions.

Scrupulously follow the detailed directions that can be found in the provided kit and never use abrasive or metallic products which could scratch and damage the satin finishing on the appliance permanently.

Before performing any sort of cleaning, disconnect the appliance from the electrical power supply.

Be careful not to damage the refrigerant circuit in any way.

CLEANING THE CONDENSER AND GRILL

Ventilation Grill

A ventilation grill is located either at the top of the appliance or at the bottom according to the model type.

To clean it, use a vacuum cleaner with a soft brush attachment at maximum power, sweeping it along the vent slits.

In case of significant dust build up, the ventilation grill can be opened or removed for more complete cleaning and to clean the condenser.

Condenser

The condenser is located behind the ventilation grill. Switch off the appliance by pressing the On/Off button  on the main control panel for about 3 seconds.

Wait about 30 minutes, until the finned condenser cools down to room temperature.

On models with ventilation at the base, remove the grill at the bottom (magnetically attached) and take it off. On models with ventilation at the top, lift the grill as shown in the picture. Thoroughly clean the grill and the condenser fins by means of a vacuum cleaner with soft brush attachment. Clean any dust build up thoroughly as shown in the picture, taking care not to damage the fins.

Start up the appliance again, by pressing the On/Off button  on the control panel.

Clean the internal and removable parts by washing them with a solution of lukewarm water, a small amount of dishwashing detergent.

Rinse and dry right away.

Do not use mechanical devices or other methods to speed up defrosting.

NOTICE

Do not bring cold glass parts into contact with boiling water. Do not wash any parts of the refrigerator in a dishwashing machine since this could damage or irreparably deform the parts.

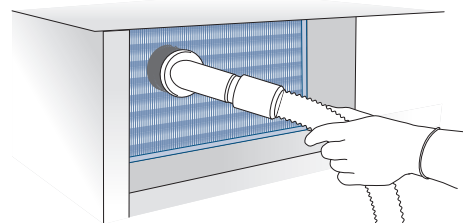
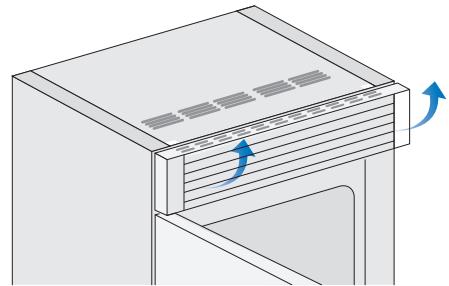

CAUTION

The edges of the condenser are sharp, therefore use adequate protection for the hands and arms when cleaning the condenser.

CAUTION

Do not use water on the electrical parts, lights and control panel.

TROUBLESHOOTING GUIDE

If you notice malfunctions in your appliance, use this guide before calling for service. This guide can help you personally resolve the problem or could provide important information to be conveyed to the service technician to ensure rapid and effective repair.

Malfunction message

A malfunction is usually indicated by a message on the display.

Problems that cannot be solved by the user are signaled through a malfunction code.

The refrigerator or the freezer does not work

Is the appliance connected to the electrical power supply? Is electrical power available at the electricity socket?

Is the On/Off (Power) button  activated? Is the unit in 'Demo' Mode?

The refrigerator or the freezer is warmer than usual

Does the display show a malfunction code?

Is the temperature adjusted correctly?

Were the doors or drawers open for a long period of time? Were large quantities of food recently inserted?

Is the unit in 'Demo' Mode?

The appliance keeps running for a long time

Bear in mind that during very hot weather and with very high temperatures in the room it is normal that the compressor remains on for prolonged periods of time.

Were the doors or drawers open for a long period of time? Were large quantities of food recently inserted?

Check that the doors are closed and that the food or containers do not obstruct the perfect closure of the door.

Is one or more compartments in Max Cool Mode?

If you hear unusual noises

It is normal to hear noises from the ventilators or compressors during operation or during the defrost phase.

Noise could be more marked depending on the position of the appliance and the surrounding environment.

Condensation inside and outside of the refrigerator

If the climate is very humid, the formation of condensation is normal. Opening the door or drawers for prolonged periods of time can contribute to the formation of condensation.

In any case, make sure that the doors are always perfectly closed.

Ice or frost build up inside the refrigerator or freezer

Did you leave the doors open for a long period of time? Do the doors close perfectly?

If the doors do not close perfectly, contact your installer.

Unpleasant odors inside the refrigerator

Clean the appliance completely according to the instructions.

Hermetically cover all the food. Do not conserve food for prolonged periods of time.

The doors are difficult to open

The appliance is designed to ensure a fully hermetic closure. When the door is closed, a vacuum condition can occur: in this case it is necessary to wait a few seconds until the pressure balances before opening the door.

Appliance is cooling but lights and display are not working

Check to see if the appliance was accidentally placed into Sabbath Mode

The Ice Maker does not work

Make sure that the Ice Maker is on (Ice Maker button  on). To switch on the Ice Maker press the button or use the menu. See "ACTIVATING THE ICE MAKER" on page 13.

Make sure that the appliance is connected to the water supply.

The Ice Maker does not produce sufficient amounts of ice

On average, the Ice Maker produces approximately 10 cubes of ice every two and half hours.

The ice cubes freeze into one block

If the ice is not used frequently, it is possible that blocks of ice may form. It is recommended to remove the block of ice cubes and then let the Ice Maker fill the ice tray again.

The ice has an unusual flavor or color

When the Ice Maker is started for the first time, it is recommended to empty the first full tray of ice cubes.

If the refrigerator was switched off for more than one month or if the cartridge was not changed for more than six months, it could be necessary to replace the filter cartridge.

Contact a plumber or a water treatment expert to make sure that the problem is not due to the water supply.

NOTICE

If the unit you purchased was used as a showroom model, it may be in a special energy-saving mode called Demo Mode where the appliance appears to be operating (lights work and false temperatures are displayed) but no cooling actually takes place. If you suspect your appliance is in Demo Mode please contact your point of purchase for assistance with disabling this feature.

TROUBLESHOOTING (CONT.)

MALFUNCTION INDICATIONS APPEARING ON THE DISPLAY

Display message	More	Malfunction description
Power Failure!!	Prolonged interruption of electrical power	The appliance resumes work automatically, the display shows the warmest temperatures achieved
Door Fridge OPEN	Fridge door open	The message appears after few minutes from the door opening
FreshSelect OPEN	Freezer drawer open	The message appears after few minutes from the drawer opening
Replace filter	Replace filter cartridge	Message appears when only 30% of filter capacity is left
Fridge too warm	Fridge too warm	See Troubleshooting Guide
Fridge too cold	Fridge too cold	Wait for 12 hours: if malfunction persists call Customer Care for advice
Fresco too warm	ExtendFresh Compartment too warm	See Troubleshooting Guide
Fresco too cold	ExtendFresh Compartment too cold	Wait for 12 hours: if malfunction persists call Customer Care for advice
FreshSelect too warm	Freezer too warm	See Troubleshooting Guide
FreshSelect too cold	Freezer too cold	Wait for 12 hours: if malfunction persists call Customer Care for advice
Error Code...	Functional problems	Call Customer Care who may help you to solve the problem or put you in contact with the nearest Service Agent
Check condenser	Check Condenser	Every 6 months the display shows the message "Check Cond". After cleaning the condenser, press the OK button for 5 seconds to reset the notification.

EN

MAP OF FUNCTIONS AND SETTINGS

EN

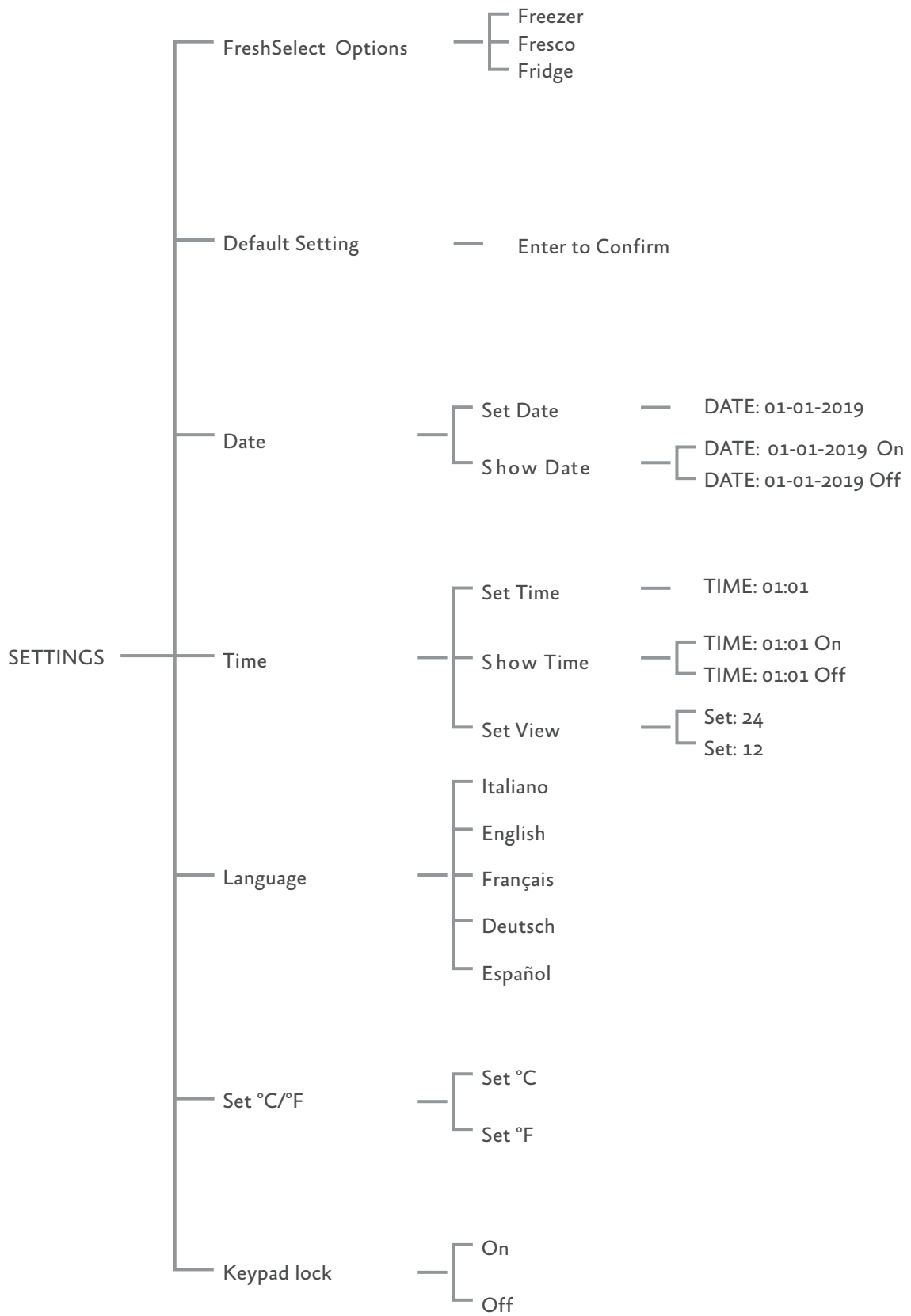

MAP OF FUNCTIONS AND SETTINGS (CONT.)

EN

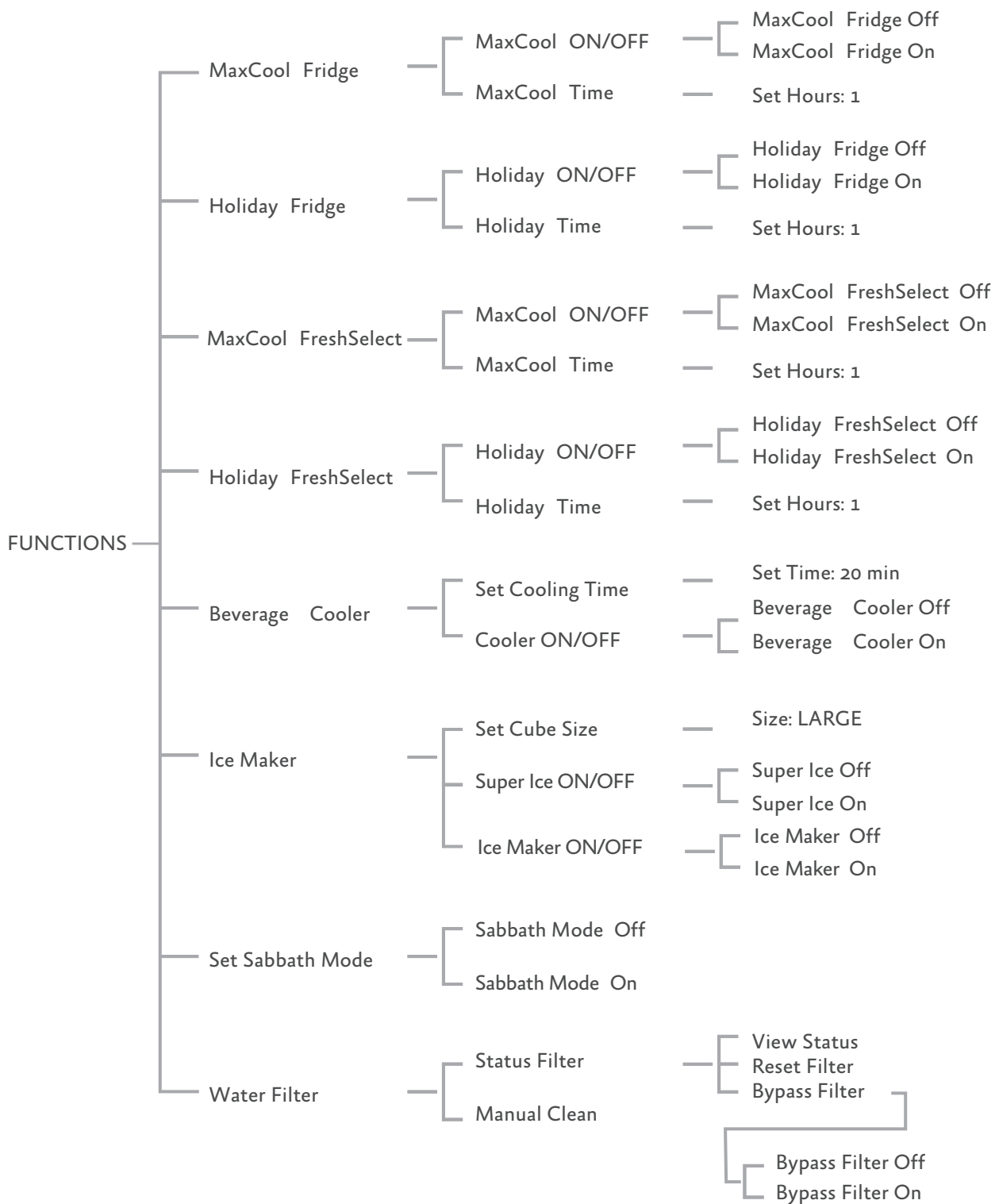

PARTS / SERVICE

SERVICE DATA RECORD

The location of the serial tag on the product can be seen when the refrigerator door is opened. It is located on either the left or right side depending on the specific model.

Now is a good time to write this information in the space below provided. Keep your invoice for warranty validation.

Model Number _____

Serial Number _____

Date of Installation or Occupancy _____

PARTS LIST

Please visit the Hestan website to access the parts list for your Hestan Indoor product: www.hestanhome.com.

SERVICE

All warranty and non-warranty repairs should be performed by qualified service personnel. To locate an authorized service agent in your area, contact your Hestan dealer, local representative, or the manufacturer. Before you call, please have the model number and serial number information ready.

Hestan Commercial Corporation
3375 E. La Palma Avenue
Anaheim, CA 92806
(888) 905-7463

LIMITED WARRANTY

WHAT THIS LIMITED WARRANTY COVERS:

Hestan Commercial Corporation (“HCC”) warrants to the original consumer purchaser of a Hestan Indoor Cooling product (the “Product”) from an HCC authorized dealer that the Product is free from defective materials or workmanship for a period of two (2) years from the date of original retail purchase or closing date for new construction, whichever period is longer (“Limited Warranty Period”). HCC agrees to repair or replace, at HCC’s sole option, any part or component of the Product that fails due to defective materials or workmanship during the Limited Warranty Period. This Limited Warranty is not transferable and does not extend to anyone beyond the original consumer purchaser (“Purchaser”). This Limited Warranty is valid only on Products purchased and received from an HCC authorized dealer in the fifty United States, the District of Columbia and Canada. This Limited Warranty applies only to Products in non-commercial use and does not extend to Products used in commercial applications.

HOW TO OBTAIN WARRANTY SERVICE:

If the Product fails during the Limited Warranty Period for reasons covered by this Limited Warranty, the Purchaser must immediately contact the dealer from whom the Product was purchased or HCC at 888.905.7463.

Purchaser is responsible for making the Product reasonably accessible for service or for paying the cost to make the Product reasonably accessible for service. Service is to be provided during normal business hours of the authorized Hestan Commercial Service Provider. To the extent Purchaser requests service outside of the normal business hours of the authorized Hestan Commercial Service Provider, Purchaser will pay the difference between regular rates and overtime or premium rates. Purchaser is required to pay all travel costs for travel beyond 50 miles (one way) from the nearest authorized Hestan Commercial Service Provider.

EXTENSIONS TO TWO YEAR LIMITED WARRANTY PERIOD:

In addition to the Two-Year Limited Warranty, the following components have extended warranty coverage as specifically set forth below:

The Product’s compressor, condenser, evaporator, drier and all connecting tubing (where applicable) are warranted to be free from defects in material and workmanship under normal non-commercial use and service for a period of five (5) years of the original Purchaser. This excludes surface corrosion, scratches, and discoloration which may occur during normal use and is limited to replacement of the defective part(s), including labor, shipping and handling, as applicable.

The Product’s compressor, condenser, evaporator, drier and all connecting tubing (where applicable) are warranted to be free from defects in material and workmanship under normal non-commercial use and service for a period of twelve (12) years of the original Purchaser. This excludes surface corrosion, scratches, and discoloration which may occur during normal use and is limited to replacement of the defective part(s), with the Purchaser paying all other costs, including labor, shipping and handling, as applicable.

WHAT THIS LIMITED WARRANTY DOES NOT COVER:

This Limited Warranty does not cover and HCC will not be responsible for and will not pay for: damage to or defects in any Product not purchased from an HCC authorized dealer; color variations in color finishes or other cosmetic damage; failure or damage from abuse, misuse, accident, re, natural disaster, commercial use of the Product, or loss of electrical power or gas supply to the Product; damage from alteration, improper installation, or improper operation of the Product; damage from improper or unauthorized repair or replacement of any part or component of the Product; damage from service by someone other than an authorized agent or

LIMITED WARRANTY (Cont.)

representative of the Hestan Commercial Service Network; normal wear and tear; damage from exposure of the Product to a corrosive atmosphere containing chlorine, fluorine, or any other damaging chemicals; damage resulting from the failure to provide normal care and maintenance to the Product; damage HCC was not notified of within the Limited Warranty Period; and incidental and consequential damages caused by any defective material or workmanship.

ARBITRATION:

This Limited Warranty is governed by the Federal Arbitration Act. Any dispute between Purchaser and HCC regarding or related to the Product or to this Limited Warranty shall be resolved by binding arbitration only on an individual basis with Purchaser. Arbitration will be conducted by the American Arbitration Association (“AAA”) in accordance with its Consumer Arbitration Rules or by JAMS. The arbitration hearing shall be before one arbitrator appointed by the AAA or JAMS. The arbitrator shall not conduct class arbitration and Purchaser shall not bring any claims against HCC in a representative capacity on behalf of others.

LIMITATION OF LIABILITY:

This Limited Warranty is the final, complete and exclusive agreement between HCC and Purchaser regarding the Product.

THERE ARE NO EXPRESS WARRANTIES OTHER THAN THOSE LISTED AND DESCRIBED ABOVE. NO WARRANTIES WHETHER EXPRESS OR IMPLIED, INCLUDING, BUT NOT LIMITED TO, ANY IMPLIED WARRANTIES OF MERCHANTABILITY OR FITNESS FOR A PARTICULAR PURPOSE SHALL APPLY AFTER THE LIMITED WARRANTY PERIOD STATED ABOVE. NO OTHER EXPRESS WARRANTY OR GUARANTY GIVEN BY ANY PERSON, FIRM OR CORPORATION WITH RESPECT TO THIS PRODUCT SHALL BE BINDING ON HCC. HCC ASSUMES NO RESPONSIBILITY THAT THE PRODUCT WILL BE FIT FOR ANY PARTICULAR PURPOSE, EXCEPT AS OTHERWISE PROVIDED BY APPLICABLE LAW. HCC SHALL NOT BE LIABLE FOR LOSS OF REVENUE OR PROFITS, FAILURE TO REALIZE SAVINGS OR OTHER BENEFITS, OR ANY OTHER SPECIAL, INCIDENTAL OR CONSEQUENTIAL DAMAGES CAUSED BY THE USE, MISUSE OR INABILITY TO USE THE PRODUCT, REGARDLESS OF THE LEGAL THEORY ON WHICH THE CLAIM IS BASED, AND EVEN IF HCC HAS BEEN ADVISED OF THE POSSIBILITY OF SUCH DAMAGES. NO RECOVERY OF ANY KIND AGAINST HCC SHALL BE GREATER IN AMOUNT THAN THE PURCHASE PRICE OF THE PRODUCT. WITHOUT LIMITING THE FOREGOING, YOU ASSUME ALL RISK AND LIABILITY FOR LOSS, DAMAGE OR INJURY TO YOU AND YOUR PROPERTY AND TO OTHERS AND THEIR PROPERTY ARISING OUT OF THE USE, MISUSE OR INABILITY TO USE THE PRODUCT NOT CAUSED DIRECTLY BY THE NEGLIGENCE OF HCC. THIS LIMITED WARRANTY STATES YOUR EXCLUSIVE REMEDY.

No oral or written representation or commitment given by anyone, including but not limited to, an employee representative or agent of HCC will create a warranty or in any way increase the scope of this express Limited Two Year Warranty. If there is any inconsistency between this Limited Warranty and any other agreement or statement included with or relating to the Product, this Limited Warranty shall govern. If any provision of this Limited Warranty is found invalid or unenforceable, it shall be deemed modified to the minimum extent necessary to make it enforceable and the remainder of the Limited Warranty shall remain valid and enforceable according to its terms.

INTERACTION OF LAWS WITH THIS LIMITED WARRANTY:

Some states, provinces or territories may not allow limitations on how long an implied warranty lasts or the exclusion or limitation of incidental or consequential damages, so the above limitations or exclusions may not apply to you. Some states, provinces or territories may

LIMITED WARRANTY *(Cont.)*

provide for additional warranty rights and remedies, and the provisions contained in this Limited Warranty are not intended to limit, modify, take away from, disclaim or exclude any mandatory warranty requirements provided by states, provinces or territories, including certain implied warranties. This warranty gives you specific legal rights, and you may also have other rights which vary depending on location.

EN

Any questions about this Limited Warranty may be directed to:
Hestan Commercial Corporation at (888) 905-7463

AVERTISSEMENT

LE NON-RESPECT À LA LETTRE DE CES INSTRUCTIONS PEUT CAUSER UN INCENDIE OU UNE EXPLOSION, QUI POURRAIT ENTRAÎNER DES DOMMAGES MATÉRIELS, DES BLESSURES OU LA MORT.

Ne pas entreposer ou utiliser d'essence ou tout autre liquide ou gaz inflammable à proximité de cet appareil ou de tout autre appareil.

L'installation et le service doivent être effectués par un installateur qualifié ou une agence de service.

NE PAS RÉPARER, REMPLACER OU ENLEVER TOUTE PIÈCE DE L'APPAREIL, SAUF SI SPÉCIFIQUEMENT RECOMMANDÉ DANS LES MANUELS. UNE INSTALLATION, UN ENTRETIEN OU UNE MAINTENANCE INCORRECTS PEUT ENTRAÎNER DES BLESSURES OU DES DOMMAGES MATÉRIELS. CONSULTEZ CE MANUEL DE L'ORIENTATION. TOUS LES AUTRES SERVICES DEVRAIENT ÊTRE EFFECTUÉS PAR UN TECHNICIEN DE SERVICE HESTAN AUTORISÉ.

LISEZ ATTENTIVEMENT ET COMPLÈTEMENT CES INSTRUCTIONS AVANT D'INSTALLER OU D'UTILISER VOTRE APPAREIL AFIN DE RÉDUIRE LES RISQUES D'INCENDIE, DE BRÛLURE OU D'AUTRES BLESSURES. CONSERVER CE MANUEL POUR RÉFÉRENCE FUTURE.

DÉFINITIONS DE SÉCURITÉ

AVERTISSEMENT

CECI INDIQUE QUE L'INOBSERVATION DE CET AVERTISSEMENT PEUT ENTRAÎNER DES BLESSURES GRAVES VOIRE MORTELLES.

PRÉCAUTION

CECI INDIQUE QUE L'INOBSERVATION DE CET AVERTISSEMENT PEUT ENTRAÎNER DES BLESSURES MINEURES OU MODÉRÉES.

AVIS

CECI INDIQUE QUE L'INOBSERVATION DE CET AVERTISSEMENT PEUT ENTRAÎNER DES DOMMAGES DE L'APPAREIL OU DES DÉGÂTS MATÉRIELS.

INSTALLATEUR: LAISSER CE MANUEL AVEC LE PROPRIÉTAIRE DE L'APPAREIL.

PROPRIÉTAIRE: CONSERVEZ CE MANUEL POUR RÉFÉRENCE FUTURE.

Un message de Hestan

Les innovations culinaires primées de Hestan et les caractéristiques spéciales ont réinventé la cuisine du restaurant et redéfini l'expérience culinaire dans certains des restaurants les plus acclamés de l'Amérique. Hestan prend maintenant cette performance à l'arrière de la maison et la met au centre de la vôtre. Pensé et méticuleusement conçu, Hestan vous servira magnifiquement pour les années à venir.

Hestan est la seule marque résidentielle née des rêves et des exigences des chefs professionnels. De la cuisinière à la réfrigération, chaque détail est conçu pour offrir la performance et la fiabilité attendues dans un restaurant - maintenant disponible pour vous.

Nous apprécions que vous ayez choisi Hestan, et nous nous engageons à vous offrir le meilleur.

Bienvenue à Hestan



TABLES DES MATIERES

3	PRÉCAUTIONS DE SÉCURITÉ - AVANT DE COMMENCER
6	NUMÉROS DE MODÈLE
7	PLAQUE SIGNALÉTIQUE
7	EXIGENCES RÉGLEMENTAIRES / CODE
8	APPRENDRE À CONNAÎTRE VOTRE APPAREIL
11	CONTRÔLES ET FONCTIONNEMENT
20	DISPOSITION INTERNE
23	LA CONSERVATION DES ALIMENTS
27	ENTRETIEN ET NETTOYAGE
28	DÉPANNAGE
31	PLAN DU MENÙ
33	PIÈCES / SERVICE
33	GARANTIE LIMITÉE

PRÉCAUTIONS DE SÉCURITÉ - AVANT DE COMMENCER

S'il est bien entretenu, cet appareil Hestan procurera un service sûr et fiable pendant de nombreuses années. Lorsqu'on se sert de cet appareil, les pratiques élémentaires suivantes en matière de sécurité doivent être adoptées.

IMPORTANT: Conservez ces instructions pour l'utilisation locale des services publics.

INSTALLATEUR: Veuillez laisser ces instructions d'installation avec le propriétaire.

PROPRIÉTAIRE: Veuillez conserver ces instructions d'installation pour référence future.

Cette appareil est conçue pour un usage domestique uniquement. Elle ne l'est PAS pour être installée dans des maisons préfabriquées (mobiles) ou dans des véhicules récréatifs. N'installez PAS cette appareil à l'extérieur.

AVERTISSEMENT

RISQUE DE CHOC ÉLECTRIQUE

Débranchez l'alimentation avant d'installer ou d'entretenir l'appareil. Ne pas le faire peut entraîner la mort ou un choc électrique.

MISE À LA TERRE ÉLECTRIQUE

Cet appareil doit être mis à la terre. La mise à la terre réduit le risque de choc électrique en cas de court-circuit. Lisez la section **CONNEXIONS ÉLECTRIQUES** du manuel d'installation pour des instructions complètes.

NE PAS mettre à la terre un tuyau de gaz.

NE PAS utiliser de rallonge avec cet appareil.

NE PAS avoir de fusible dans le circuit **NEUTRE** ou **MISE À LA TERRE**. Un fusible dans le circuit **NEUTRE** ou **MISE À LA TERRE** pourrait provoquer un choc électrique.



PRÉCAUTIONS DE SÉCURITÉ - AVANT DE COMMENCER (SUITE)

PRÉCAUTIONS GÉNÉRALES DE SÉCURITÉ

Si cet appareil remplace un appareil existant qui doit être enlevé ou éliminé, assurez-vous qu'il ne devienne pas un piège dangereux pour les enfants en coupant le câble d'alimentation et en rendant impossible la fermeture de la porte. Utilisez la même prudence à la fin de la durée de vie du nouvel appareil.

Cet appareil est conçu pour réfrigérer les boissons et les aliments et est destiné à un usage domestique.

L'appareil doit être installé en suivant les instructions du Guide d'Installation. En veillant particulièrement à ne pas obstruer les ouvertures d'aération de l'appareil et des unités encastrées.

L'appareil dispose d'un système d'éclairage concentré avec des lampes à LED. Ne regardez pas dans ces lampes quand elles sont allumées pour éviter des dommages possibles à la vue.

Cet avertissement est également contenu sur l'étiquette attachée à l'intérieur de la porte du réfrigérateur.

Lorsque le congélateur fonctionne, ne touchez pas les surfaces intérieures en acier inoxydable avec les mains mouillées ou humides, car la peau risque de coller aux surfaces très froides.

N'utilisez aucun type de matériel électrique à l'intérieur des compartiments de conservation des aliments.

Lors du positionnement des étagères, ne placez pas vos doigts dans les guides de glissière.

Ne placez pas de récipients contenant des liquides inflammables à proximité de l'appareil.

Éteignez complètement l'appareil et débranchez le câble d'alimentation pendant les opérations de nettoyage.

Les pièces d'emballage peuvent être dangereuses pour les enfants: ne laissez pas les enfants jouer avec les sacs en plastique, le film plastique ou le styrofoam.

Toute réparation doit être effectuée par un technicien qualifié Hestan.

Cet appareil n'est pas destiné à être utilisé par des personnes (y compris des enfants) ayant une déficience physique, sensorielle ou manquant d'expérience et de connaissances, à moins qu'une personne responsable de leur sécurité ne leur ait donné des instructions ou des conseils concernant son utilisation. Les enfants doivent être surveillés pour s'assurer qu'ils ne jouent pas avec l'appareil.

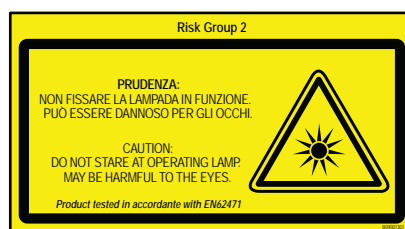
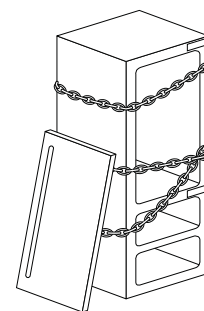

PRENDRE SOIN DE L'ENVIRONNEMENT



L'appareil ne doit pas être éliminé avec les déchets urbains. Contactez les centres d'élimination des déchets locaux pour savoir comment éliminer les déchets recyclables.



Avant la mise au rebut, débranchez le cordon d'alimentation et empêchez la porte de se fermer, comme indiqué dans la section «PRÉCAUTIONS GÉNÉRALES DE SÉCURITÉ». Lors de l'élimination, évitez d'endommager les composants électroniques.

L'appareil ne contient pas de substances dangereuses pour la couche d'ozone atmosphérique, ni dans les composants électroniques ni dans l'isolant.

PRÉCAUTIONS DE SÉCURITÉ - AVANT DE COMMENCER (SUITE)

FR

NETTOYAGE ET ENTRETIEN DU DISTRIBUTEUR DE GLACE

Le fait de ne pas désinfecter correctement le système de fabrication de glace peut compromettre la sécurité en matière d'hygiène de l'eau distribuée. Suivez toujours les instructions de désinfection.

Lors de la première utilisation de l'appareil et à chaque changement de filtre, il est recommandé de laisser l'eau couler dans le circuit à l'aide de la fonction «Nettoyage Manuel» et d'éliminer la glace produite au cours des 24 premières heures. Voir «ACTIVER LE FABRICANT DE GLACE» à la page 13.

Nettoyez régulièrement le seau à glace ou le tiroir en utilisant uniquement de l'eau potable.

Le filtre doit être remplacé lorsque cela est indiqué sur le panneau de commande ou lorsque le distributeur de glace / eau n'a pas été utilisé pendant plus de 30 jours.

À chaque remplacement du filtre, désinfectez le système de distribution d'eau et de glace en utilisant un désinfectant de qualité alimentaire (avec de l'hypochlorite de sodium), qui n'altère pas les caractéristiques des matériaux. Exécutez la fonction «Nettoyage Manuel» de manière à ce qu'au moins 1/2 gallon d'eau soit passé dans le bac de récupération avant utilisation.





Seules les pièces de rechange d'origine fournies par le fabricant doivent être utilisées lors du remplacement de composants dans le distributeur de glace et d'eau.

Tout travail sur l'appareil doit être effectué par un technicien qualifié.

UTILISATION DES MENUS DE COMMANDE

Selon le modèle de l'appareil, il peut y avoir un ou deux panneaux de commande, avec différentes commandes disponibles. Des flèches Haut / Bas  permettent d'ajuster directement les températures dans les différentes zones de refroidissement / réfrigération / congélation. Lorsque deux panneaux sont présents, seul le panneau principal comporte les boutons **MENU** et **OK**.

De nombreuses fonctions et paramètres ne sont accessibles qu'au travers des menus de contrôle. Voici les bases:

- 1) Appuyez sur le bouton **MENU** pour activer le système de menu interactif. Si l'écran affiche «KEYPAD LOCKED», appuyez sur les boutons **MENU** et Bas  pendant plusieurs secondes. (Voir «DÉVERROUILLAGE DU CLAVIER» à la page 14.)
 - * Les deux boutons Haut / Bas  déplacent les sélections de menu. La sélection active est toujours affichée à l'écran.
- 2) Utilisez les boutons Haut / Bas  pour afficher une sélection, puis appuyez sur le bouton **OK** pour l'activer.
 - * Vous devrez peut-être utiliser les boutons Haut / Bas  à nouveau pour arriver à une sélection finale. Lorsque vous activez ou désactivez les sélections, vous devrez en faire le suivi et appuyer sur **OK** pour le confirmer.
- 3) Pour sortir du menu, touchez le bouton **MENU** selon vos besoins.
Voir aussi: «PARAMÈTRES SPÉCIAUX ET FONCTIONS» à la page 13.

NUMÉROS DE MODÈLE

MODÈLES DE RÉFRIGÉRATION

FR

No Modèle	Description
KRPR36	Réfrigérateur à congélateur inférieur, compresseur supérieur, Pro, charnière à droite, 36"
KRPL36	Réfrigérateur à congélateur inférieur, compresseur supérieur, Pro, charnière à gauche, 36"
KRPR36-XX	Réfrigérateur à congélateur inférieur, compresseur supérieur, Pro, couleur, charnière à droite, 36"
KRPL36-XX	Réfrigérateur à congélateur inférieur, compresseur supérieur, Pro, couleur, charnière à gauche, 36"
KRBR36	Réfrigérateur à congélateur inférieur, compresseur inférieur, charnière à droite, 36"
KRBL36	Réfrigérateur à congélateur inférieur, compresseur inférieur, charnière à droite, 36"
KRBR36-OV	Réfrigérateur à congélateur inférieur, compresseur inférieur, recouvrement, charnière à droite, 36"
KRBL36-OV	Réfrigérateur à congélateur inférieur, compresseur inférieur, recouvrement, charnière à gauche, 36"
KRBR36-XX	Réfrigérateur à congélateur inférieur, compresseur inférieur, couleur, charnière à droite, 36"
KRBL36-XX	Réfrigérateur à congélateur inférieur, compresseur inférieur, couleur, charnière à gauche, 36"
KRCR24	Colonne de réfrigérateur, charnière à droite, 24"
KRCL24	Colonne de réfrigérateur, charnière à gauche, 24"
KRCR24-OV	Colonne de réfrigérateur, recouvrement, charnière à droite, 24"
KRCL24-OV	Colonne de réfrigérateur, recouvrement, charnière à gauche, 24"
KRCR24-XX	Colonne de réfrigérateur, couleur, charnière à droite, 24"
KRCL24-XX	Colonne de réfrigérateur, couleur, charnière à gauche, 24"
KRCR30	Colonne de réfrigérateur, charnière à droite, 30"
KRCL30	Colonne de réfrigérateur, charnière à gauche, 30"
KRCR30-OV	Colonne de réfrigérateur, recouvrement, charnière à droite, 30"
KRCL30-OV	Colonne de réfrigérateur, recouvrement, charnière à gauche, 30"
KRCR30-XX	Colonne de réfrigérateur, couleur, charnière à droite, 30"
KRCL30-XX	Colonne de réfrigérateur, couleur, charnière à gauche, 30"

MODÈLES DE CONGÉLATEUR



No Modèle	Description
KFCR24	Colonne de congélateur, charnière à droite, 24"
KFCL24	Colonne de congélateur, charnière à gauche, 24"
KFCR24-OV	Colonne de congélateur, recouvrement, charnière à droite, 24"
KFCL24-OV	Colonne de congélateur, recouvrement, charnière à gauche, 24"
KFCR24-XX	Colonne de congélateur, couleur, charnière à droite, 24"
KFCL24-XX	Colonne de congélateur, couleur, charnière à gauche, 24"
KFCR30	Colonne de congélateur, charnière à droite, 30"
KFCL30	Colonne de congélateur, charnière à gauche, 30"
KFCR30-OV	Colonne de congélateur, recouvrement, charnière à droite, 30"
KFCL30-OV	Colonne de congélateur, recouvrement, charnière à gauche, 30"
KFCR30-XX	Colonne de congélateur, couleur, charnière à droite, 30"
KFCL30-XX	Colonne de congélateur, couleur, charnière à gauche, 30"

PLAQUE SIGNALÉTIQUE

La plaque signalétique fournit des informations importantes sur cet appareil Hestan, telles que les numéros de série et de modèle, ainsi que les caractéristiques électriques.

La plaque signalétique se trouve sur la paroi intérieure de l'appareil.

FR

HESTAN COMMERCIAL CORP. ANAHEIM, CA - USA			
Fridge Gas Fill Charge Quantité de Gaz Réfrigérateur	7 oz	MODEL	KRP36
Freezer Gas Fill Charge Quantité de Gaz Congélateur	0	CODE	FI24RC-RO
Total Absorbed Current Courant Absorbée Totale	1 A	SER.NO./N° SERIE	F20160725000001
Voltage Tension	115 V		
Frequency Frequence	60 Hz	ETL LISTED CONFORMS TO ANSI/UL STD 250 CERTIFIED TO CAN/CSA STD C22.2 NO.63	
Refrigerant Gas Type Type de Gaz Réfrigérant	R134a		
Made in Italy			

PLAQUE SIGNALÉTIQUE TYPIQUE

EXIGENCES RÉGLEMENTAIRES / CODE

L'installation de cet appareil de réfrigération doit être faite conformément aux codes locaux. En l'absence de codes locaux, cette unité doit être installée conformément à la norme code et codes locaux.

Cet appareil doit être mis à la terre conformément aux codes locaux ou, en l'absence de des codes locaux avec le National Electrical Code ANSI/NFPA 70, ou Canadian Electrical code CSA C22.1.

APPRENDRE À CONNAÎTRE VOTRE APPAREIL

CARACTÉRISTIQUES DU RÉFRIGÉRATEUR KRP / KRB

FR

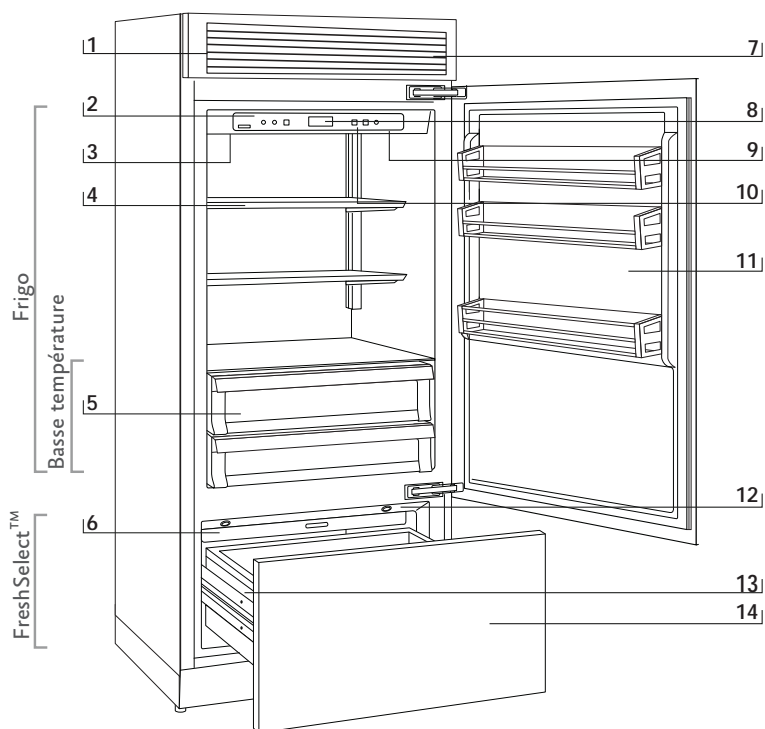

Modèles KRP

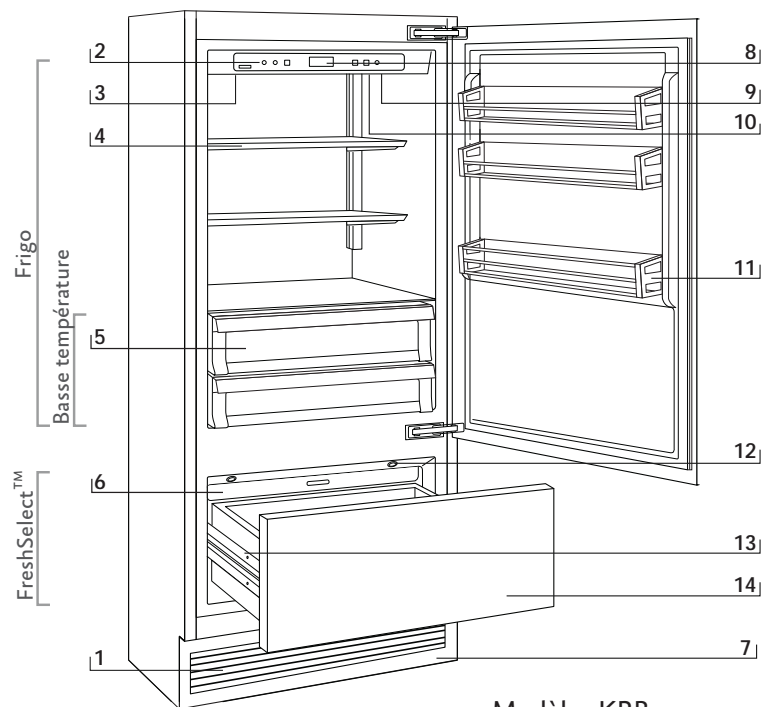

Modèles KRB

- 1 Grille en acier inoxydable, garniture en aluminium
- 2 Panneau de commande avec affichage
- 3 Filtre à eau
- 4 Système de positionnement d'étagère breveté
- 5 Compartiments à légumes «Basse température»
- 6 Machine à glaçons automatique
- 7 Système de réfrigération double
- 8 Affichage de la température
- 9 Signaux sonores
- 10 Fonction de vacances
- 11 Étagères réglables
- 12 Eclairage LED - multiple emplacements dans chaque compartiment
- 13 Système de fermeture automatique des tiroirs
- 14 FreshSelect™ / compartiment congélateur. Lors de la première mise en marche de l'appareil, le compartiment FreshSelect™ / congélateur est réglé sur le mode congélateur. Il peut être transformé en réfrigérateur ou compartiment ExtendFresh (fresco).

APPRENDRE À CONNAÎTRE VOTRE APPAREIL (SUITE)

FR

PANNEAU DE COMMANDE (MODÈLES KRP / KRB)

Le système de contrôle électronique de votre réfrigérateur Hestan maintient une température constante dans les deux compartiments et affiche la température mesurée sur le panneau de commande. Cela permet également à l'utilisateur de personnaliser les paramètres des différentes fonctions et de fournir des alertes en cas de dysfonctionnement.



	1	2	3	4	5	6	7	8	9
1		Allumé / éteint							
2		Frigo							
3	MENU	Menu							
4		Haut/Bas Frigo							
5		Affichage							
6		Haut/Bas Congélateur (FreshSelect™)							
7	OK	OK							
8		Machine à glaçons							
9		Alarme							

CARACTÉRISTIQUES DE LA COLONNE RÉFRIGÉRATEUR / CONGÉLATEUR (MODÈLES KFC / KRC)

FR

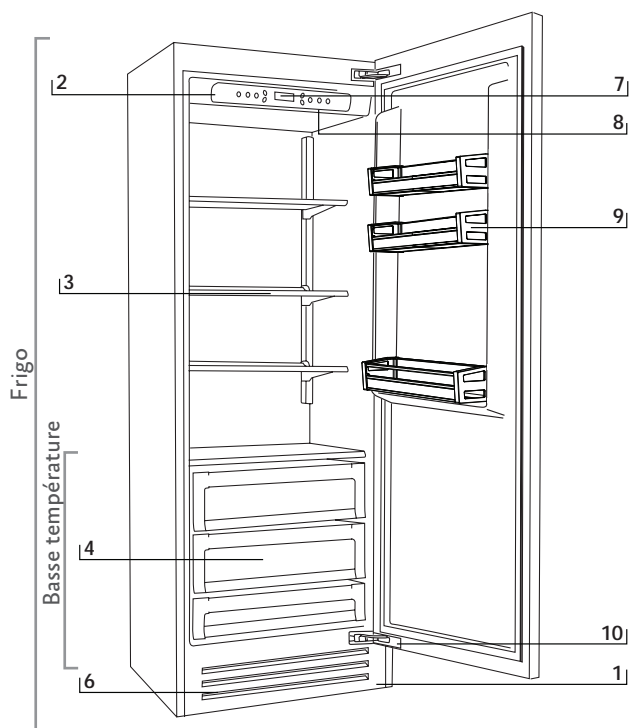

Modèles KRC

- 1 Grille en acier inoxydable, garniture en aluminium
- 2 Panneau de commande avec affichage
- 3 Système de positionnement
- 4 Compartiments à légumes «Basse température»
- 5 Machine à glaçons automatique
- 6 Système de réfrigération double
- 7 Affichage de la température
- 8 Signaux sonores
- 9 Fonction de vacances
- 10 Étagères réglables
- 11 Eclairage LED - multiple emplacements dans chaque compartiment

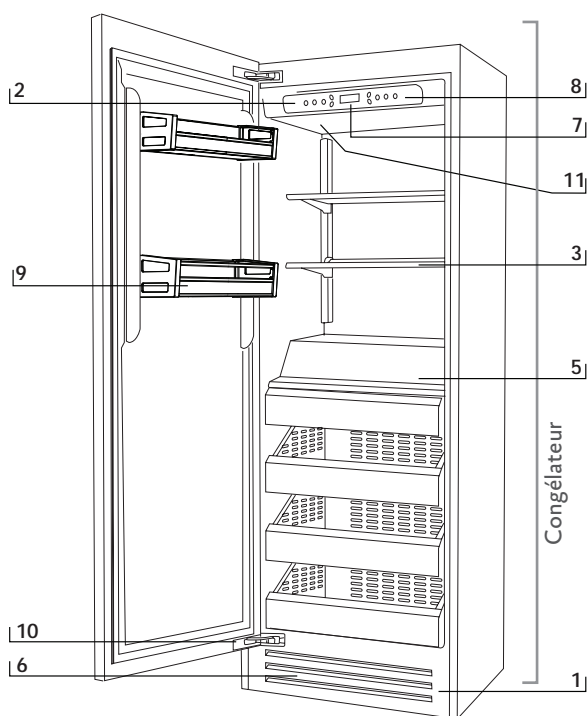

Modèles KFC

APPRENDRE À CONNAÎTRE VOTRE APPAREIL (SUITE)

FR

PANNEAU DE COMMANDE (MODÈLES KFC / KRC)



1		Allumé / éteint	Commute l'appareil (tous les compartiments) entre veille et actif (appuyez pendant 3 secondes).
2	MENU	Menu	Permet d'accéder au menu du panneau de contrôle pour changer appareils divers paramètres.
3	 	Haut/Bas Réfrigérateur	Réfrigérateur: appuyez sur les boutons Haut et Bas pour modifier la température du réfrigérateur ou pour naviguer dans le menu du panneau de commande.
4		Affichage	Affiche la température du réfrigérateur et du congélateur compartiments, la date et l'heure, le menu du panneau de commande et divers autres messages.
5	 	Haut/Bas Congélateur	Appuyez sur les boutons Haut et Bas du congélateur pour modifier la température ou pour naviguer dans le menu du panneau de commande.
6	OK	OK	Appuyez sur pour confirmer les sélections effectuées dans le menu du panneau de commande.
7		Alarm	Clignote pour signaler les alertes de l'utilisateur, par exemple si la porte reste ouverte combinaison avec une tonalité d'avertissement. Appuyez sur cette bouton pour désactiver la tonalité d'avertissement.

CONTRÔLES ET FONCTIONNEMENT

ALLUMER ET ÉTEINDRE L'APPAREIL

PREMIÈRE MISE EN MARCHÉ

Lorsque l'appareil est branché au réseau électrique mais n'a pas encore été mis en marche, sur l'écran s'affiche le message **Stand by**.

Ceci est un message de sécurité pour avertir que l'appareil est allumé alors que tous les boutons du panneau sont éteints.

Pour mettre en marche tous les compartiments de l'appareil, appuyer pendant 3 secondes sur le bouton Allumé /éteint.

ARRÊT DES COMPARTIMENTS RÉFRIGÉRATEUR ET FRESHSELECT™

Appuyer de nouveau sur les mêmes boutons pour la remise en marche. Le compartiment Congélateur reste allumé et ne peut être éteint qu'en arrêtant complètement l'appareil.

Appuyer pendant 3 secondes sur le bouton Allumé /éteint.

REMISE EN MARCHÉ

Appuyer de nouveau sur les mêmes boutons pour la remise en marche. Le compartiment Congélateur reste allumé et ne peut être éteint qu'en arrêtant complètement l'appareil.

Appuyer pendant 3 secondes sur le bouton Allumé /éteint .

ARRÊT PENDANT DE LONGUES PÉRIODES

Durant de très longues périodes d'absence, il est conseillé d'arrêter le réfrigérateur en appuyant sur le bouton Allumé /éteint  pendant 3 secondes et en débranchant la fiche ou en appuyant sur l'interrupteur omnipolaire qui l'alimente.

Le vider complètement, le nettoyer et l'essuyer et laisser les portes et les bacs partiellement ouverts afin d'éviter la formation de mauvaises odeurs

AVIS

Si, au premier démarrage, le message de veille ne s'affiche pas, mais qu'un autre message apparaît, cela signifie que l'apppliance a déjà commencé le processus de refroidissement.

Si des alarmes retentissent, appuyez sur le bouton Alarme  pour les désactiver et laissez l'appareil fonctionner jusqu'à ce que la température définie soit atteinte.

Lors du premier démarrage, il ne sera pas possible d'utiliser le menu pour modifier les réglages d'usine tant que la température prédéfinie n'aura pas été atteinte.

Chaque fois que l'appareil est allumé, il effectue une procédure d'autodiagnostic de trois minutes avant de démarrer complètement.

Si seul le réfrigérateur ou le compartiment à vin est éteint, le ventilateur de ce compartiment continuera de fonctionner pour empêcher la formation d'odeurs désagréables et de moisissures.

Avant d'éteindre l'appareil pour une longue période, retirez tous les éléments à l'intérieur et laissez la porte et le tiroir ouverts pour éviter la formation d'odeurs désagréables et de moisissures.

AJUSTER LES RÉGLAGES DE TEMPÉRATURE

Chaque modèle a été soigneusement testé avant de quitter l'usine et est ajusté pour garantir des performances élevées et une faible consommation. Généralement, il n'est pas nécessaire de modifier les paramètres. Néanmoins, en fonction des besoins spécifiques, il est possible de modifier les températures de consigne dans une certaine plage. Les réglages «recommandés» ci-dessous sont également les préréglages d'usine pour chacune des zones et modes.

Pour régler la température, utilisez les boutons Haut / Bas  de cette zone. En touchant ces boutons, la température nouvellement réglée apparaîtra à l'écran. Pour modifier cette température, utilisez les boutons jusqu'à atteindre la température désirée. Après quelques secondes d'affichage de la nouvelle température définie, l'affichage reprendra pour indiquer la température réelle.

Compartiment de réfrigération et tiroir FreshSelect™ / Freezer en tant que réfrigération	De 34°F à 46°F [+1°C à +7°C], le réglage de température recommandé est de 42°F [+5°C].
Tiroir ExtendFresh ou ensemble FreshSelect™ / Freezer en tant que FreshSelect™	28°F à 36°F [-2°C à +2°C] Le réglage de température recommandé est de 32°F [0°C]
Compartiment congélateur et tiroir FreshSelect™ / Freezer en tant que congélateur	De 9°F à -11°F [-13°C à -23°C], le réglage de température recommandé est de -1°F [-18°C].

La température réelle peut varier de la température définie à la suite d'ouvertures fréquentes des portes ou d'insertion d'aliments à température ambiante ou de grandes quantités d'aliments.

6 à 12 heures peuvent être nécessaires pour atteindre la température sélectionnée.

ACTIVER LE FABRICANT DE GLACE

AVIS

N'effectuez pas de nettoyage manuel ou d'activation de la machine à glaçons avant que la conduite d'eau ne soit correctement raccordée et que l'eau soit alimentée à l'appareil.

KRB / KRP: Le bouton de la machine à glaçons  situé sur le panneau de commande principal active ou désactive la machine à glaçons automatique. Le bouton est allumé lorsque la machine à glaçons fonctionne.

Autres modèles: utilisez le menu:

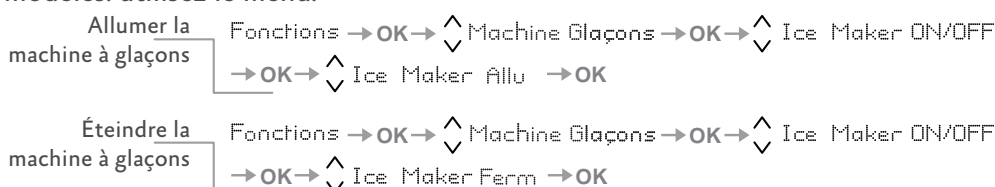

AVIS

Un prélavage du circuit d'eau doit être effectué avant d'activer la machine à glaçons pour la première fois. Ceci est effectué à l'aide de la fonction Nettoyage Manuel.

Touchez le bouton **MENU** pour activer le menu interactif.

L'élément de menu actif est affiché en bas de l'écran. Si «Fonctions» n'est pas affiché, utilisez les boutons Haut / Bas  pour afficher les différents choix jusqu'à ce que «Fonctions» apparaisse.

- Dans les instructions ci-dessous, lorsque le symbole est affiché, cela signifie «utilisez le bouton Haut / Bas  pour afficher l'élément suivant».



Voir aussi «GESTION DU FILTRE À EAU» à la page 17.

AFFICHER DES MESSAGES D'INFORMATION ET DE DYSFONCTIONNEMENT

Un système de contrôle intégré fournit des informations par le biais de signaux lumineux ou de messages textuels visualisés à l'écran.



Le signal d'information est toujours visualisé avec un message texte fixe, tandis qu'un signal de dysfonctionnement est visualisé avec un texte clignotant. Le signal sonore qui accompagne certains signaux de dysfonctionnement peut être désactivé en appuyant sur le bouton Alarm du panneau de commande principal.

La liste des signaux de dysfonctionnement se trouve à la fin de ce manuel.

PARAMÈTRES SPÉCIAUX ET FONCTIONS

L'appareil peut être configurée pour répondre à divers besoins grâce à ses paramètres, tels que ses modes de fonctionnement, sa langue d'affichage et son affichage d'informations. Des fonctions spéciales sont prévues pour répondre à divers besoins à court terme, tels que des fêtes ou des vacances.

Les réglages et fonctions sont accessibles sur l'affichage principal en appuyant sur le bouton **MENU**.

Les boutons Haut / Bas  affichent des options qui peuvent être sélectionnées en appuyant sur le bouton **OK**. Les boutons Haut / Bas  permettent de faire défiler les fonctions ou les sous-menus de réglage sélectionnés, le cas échéant, en les activant ou en les désactivant en appuyant sur le bouton **OK**.

Une fois le réglage ou la fonction confirmé, l'affichage revient automatiquement au menu précédent pour permettre la sélection d'autres fonctions. Dans de nombreux cas, il est possible de revenir à la sélection précédente via le bouton **MENU**.

CONTRÔLES ET FONCTIONNEMENT (SUITE)

La langue des messages apparaissant à l'écran peut être modifiée en procédant comme suit: Entrez dans le Menu en appuyant sur le bouton **MENU**, sélectionnez RÉGLAGES via les boutons Haut / Bas \updownarrow et confirmez avec **OK**. Sélectionnez ensuite la fonction Langue et la langue souhaitée.

Voir aussi: «UTILISATION DES MENUS DE COMMANDE» à la page 5.

DÉVERROUILLAGE DU CLAVIER

Le clavier se verrouille automatiquement après un certain temps s'il n'est pas utilisé. Lorsqu'il est verrouillé, chaque pression sur le clavier affichera «CLAVIER VERROUILLÉ».

Pour déverrouiller, appuyez simultanément sur les boutons **MENU** et Bas \downarrow pendant plusieurs secondes, jusqu'à ce que le message «CLAVIER DÉVERROUILLÉ» s'affiche.

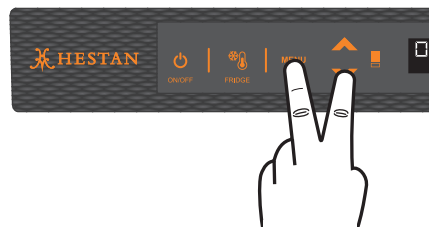

LES FONCTIONS

MAX COOL (SHOPPING RÉFRIGÉRATEUR)

Le mode Max Cool prépare les compartiments de refroidissement, Fridge et FreshSelect™ à l'introduction d'aliments frais ou d'autres articles ayant chauffé pendant le transport. Plus un article peut être refroidi ou congelé rapidement, mieux il sera conservé.

Ce mode peut également être efficace pour maintenir la température du compartiment tout en divertissant lorsque des ouvertures supérieures à la moyenne sont prévues.

Pour utiliser des fonctions spéciales, sélectionnez le bouton **MENU** et utilisez les boutons Haut / Bas.

La fonction Max Cool abaisse la température du réfrigérateur à 35,6 °F [+2 °C] pendant 12 heures, ce qui permet de refroidir plus rapidement les aliments que vous venez de placer. Une fois les 12 heures écoulées, la fonction se désactive automatiquement pour revenir à la température précédemment réglée.

Vous pouvez définir un délai de 1 à 12 heures avant le démarrage de la fonction. Si une panne de courant survient alors que MaxCool est actif, l'appareil reprend son fonctionnement normal au retour du courant.

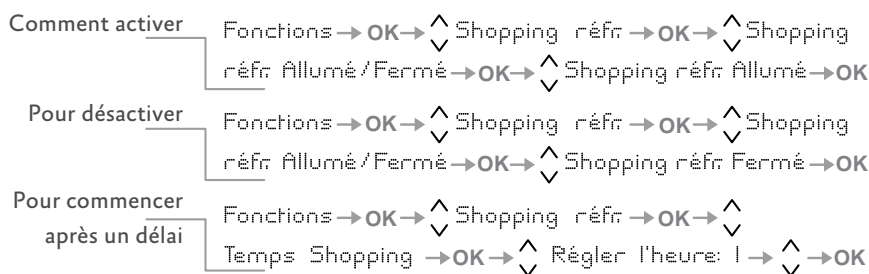

MAX COOL FRESHSELECT™

Cette fonction doit être activée au moins 24 heures avant d'insérer des articles à la température ambiante dans le congélateur ou plusieurs heures avant de les placer dans le congélateur. Les articles précédemment congelés et soumis à une légère élévation de température.

Lorsqu'il est activé, l'appareil fonctionnera en mode de magasinage pendant 56 heures, puis reviendra au fonctionnement normal. Vous pouvez configurer la fonction pour qu'elle démarre après un délai de 1 à 12 heures. Si une panne de courant survient alors que le mode MaxCool est actif, l'appareil reprend son fonctionnement normal lorsque l'alimentation est rétablie.

Comment activer	Fonctions → OK → ⏴ Shopping TriMode → OK → ⏴ Shopping TriMode Allumé/Fermé → OK → ⏴ Shopping TriMode Allumé → OK
Pour désactiver	Fonctions → OK → ⏴ Shopping TriMode → OK → ⏴ Shopping TriMode Allumé/Fermé → OK → ⏴ Shopping TriMode Fermé → OK
Pour commencer après un délai	Fonctions → OK → ⏴ Shopping TriMode → OK → ⏴ Shopping Temps Shopping → OK → ⏴ Régler les jours: → ⏴ → OK

HOLIDAY

La fonction (recommandée en cas d'absences prolongées car elle permet une importante économie d'énergie) amène la température du compartiment réfrigérateur à 57.2°F [+14°C]. Il est possible d'en programmer la durée, mais peut également être désactivée manuellement après une longue période d'absence. La fonction reste active même si durant la période d'absence se vérifie une interruption prolongée du courant. Il est possible de programmer une période allant de 1 à 90 jours.

Comment activer	Fonctions → OK → ⏴ Vacation réfr → OK → ⏴ Vacation réfr Allumé/Fermé → OK → ⏴ Vacation réfr Allumé → OK
Pour désactiver au retour des vacances	Fonctions → OK → ⏴ Vacation réfr → OK → ⏴ Vacation réfr Allumé/Fermé → OK → ⏴ Vacation réfr Fermé → OK
Pour programmer la durée	Fonctions → OK → ⏴ Vacation réfr → OK → ⏴ Durée Vacation → OK → ⏴ Régler les jours: → OK

HOLIDAY FRESHSELECT™

Il est possible de programmer la fonction avec un délai de 1 à 12 heures et une durée de 1 à 90 jours. Cette fonction (recommandée en cas d'absences prolongées car elle permet des économies d'énergie considérables) ramène la température du compartiment FreshSelect™ / congélateur à une température de 46,4 °F [+8 °C]. Il est possible de programmer la durée ou de la désactiver manuellement lors d'une nouvelle entrée après une période d'absence.

Cette fonction reste active même si, pendant la période d'absence, il y a une interruption prolongée de l'alimentation électrique.

Comment activer	Fonctions → OK → ⏴ Vacation TriMode → OK → ⏴ Vacation TriMode Allumé/Fermé → OK → ⏴ Vacation TriMode Allumé → OK
Pour désactiver au retour des vacances	Fonctions → OK → ⏴ Vacation TriMode → OK → ⏴ Vacation TriMode Allumé/Fermé → OK → ⏴ Vacation TriMode Fermé → OK
Pour programmer la durée	Fonctions → OK → ⏴ Vacation TriMode → OK → ⏴ Durée Vacation → OK → ⏴ Régler les jours: → OK

BEVERAGE COOLER (REFROIDISSEUR DE BOISSON)

Cette fonction peut être activée lorsqu'il est nécessaire de refroidir rapidement les boissons en les plaçant à l'intérieur du compartiment congélateur.

Il est possible de choisir une durée de 1 à 45 minutes. Un signal sonore indiquera que la température optimale a été atteinte. Après avoir retiré les boissons, désactivez le signal sonore en appuyant sur le bouton Alarme.

Comment activer

Fonctions → OK → Refr bouteilles → OK → Refr
bouteilles Allumé/Fermé → OK → Refr bouteilles Allumé → OK

Pour désactiver

Fonctions → OK → Refr bouteilles → OK → Refr
bouteilles Allumé/Fermé → OK → Refr bouteilles Fermé → OK

Pour programmer la

durée

Fonctions → OK → Refr bouteilles → OK →
Temps de refr → OK → Régler l'heure: 20 min → OK

ICE MAKER (MACHINE À GLAÇONS) ON / OFF

Certains modèles ne disposent pas du bouton (Machine à glaçons) sur le panneau de commande et la machine à glaçons peut être activée ou désactivée à l'aide des fonctions du menu.

Allumer la machine à glaçons

Fonctions → OK → Machine Glaçons → OK → Ice Maker ON/OFF
→ OK → Ice Maker Allu → OK

Éteindre la machine à glaçons

Fonctions → OK → Machine Glaçons → OK → Ice Maker ON/OFF
→ OK → Ice Maker Ferm → OK

RÉGLAGES DE LA MACHINE À GLAÇONS

La fonction Ice Maker permet de sélectionner la taille des glaçons, en choisissant entre Large (réglage de base) ou Moyen, et d'activer la fonction Fast Ice, qui augmente la quantité de glace produite. La fonction Fast Ice se désactive automatiquement après 24 heures.

Pour obtenir de grands glaçons

Fonctions → OK → Machine Glaçons → OK →
Taille Glaçons → OK → Taille: Grands → OK

Pour obtenir de petits glaçons

Fonctions → OK → Machine Glaçons → OK →
Taille Glaçons → OK → Taille: Moyens → OK

Comment activer la fonction SuperIce

Fonctions → OK → Machine Glaçons → OK →
SuperEis Allumé/Fermé → OK → SuperEis Allumé → OK

Comment désactiver la fonction SuperIce

Fonctions → OK → Machine Glaçons → OK →
SuperEis Allumé/Fermé → OK → SuperEis Fermé → OK

SABBATH MODE (MODE SABBAT)

La fonction permet de respecter certaines obligations religieuses imposant que le fonctionnement de l'appareil ne soit pas affecté par l'ouverture ou la fermeture des portes (la commande thermostatique, l'éclairage intérieur et la machine à glaçons sont désactivés).

Comment activer	Fonctions → OK → ⚡ Mode Sabbath → OK → ⚡ Mode Sabbath
	Allumé/Fermé → OK → ⚡ Mode Sabbath Allumé → OK
Comment désactiver	Fonctions → OK → ⚡ Mode Sabbath → OK → ⚡ Mode Sabbath
	Allumé/Fermé → OK → ⚡ Mode Sabbath Fermé → OK

Lorsque vous activez le mode sabbat, l'éclairage intérieur se désactive et l'écran affiche «Mode sabbat activé». Lorsque vous désactivez le mode Sabbath, l'appareil reprend son fonctionnement normal, à l'exception des menus qui ne seront pas disponibles pendant plusieurs minutes.

GESTION DU FILTRE À EAU

Les fonctions suivantes affichent la durée de vie du filtre, permettent de contourner le filtre et fournissent un rinçage / nettoyage manuel du filtre et de la machine à glace.

Etat du Filtre et réinitialisation du compteur

Pour afficher la durée de vie restante et réinitialiser le compteur après avoir changé la cartouche filtrante.

Vérifier l'état du filtre à eau	La fonction État Filtre affiche la durée de vie restante du filtre.
Comment vérifier l'état du filtre	Fonctions → OK → ⚡ Filtre de l'eau → OK → ⚡ Etat Filtre → OK → ⚡ Voir état → OK → Enter > Confirmer → OK
Réinitialiser le compteur de durée de vie du filtre	La fonction Réinitialiser le filtre met le compteur d'utilisation du filtre à zéro. Faites ceci lors du remplacement de la cartouche filtrante.
Comment régler le compteur d'eau filtrée à zéro	Fonctions → OK → ⚡ Filtre de l'eau → OK → ⚡ Etat Filtre → OK → ⚡ Reset Filtre → OK Enter > Confirmer → OK

Dérivation du Filtre

Cette fonction est activée lorsqu'il n'est pas nécessaire de filtrer l'eau, car la qualité de l'eau de l'installation hydraulique domestique est déjà excellente.

Comment activer le Bypass du filtre	Fonctions → OK → ⚡ Filtre de l'eau → OK → ⚡ Etat Filtre → OK → ⚡ Bypass Filtre → OK → ⚡ Bypass Filtre Allumé → OK
Comment désactiver le Bypass du filtre	Fonctions → OK → ⚡ Filtre de l'eau → OK → ⚡ Etat Filtre → OK → ⚡ Bypass Filtre → OK → ⚡ Bypass Filtre Fermé → OK

Rinçage Manuel

Si la machine à glaçons est éteinte ou n'est pas utilisée pendant une longue période, il est conseillé d'effectuer une fonction de rinçage manuel pour éliminer l'eau qui a été contenue dans le système pendant cette période. Répétez jusqu'à ce que l'eau soit claire. Avant de continuer, il est important d'éteindre la machine à glace en appuyant sur le bouton  ou en utilisant le menu. (Voir page précédente.)

Comment effectuer le nettoyage manuel du filtre	Fonctions → OK → ⚡ Filtre de l'eau → OK → ⚡ Nettoyage manuel → OK Enter > Confirmer → OK
---	---

Positionnez correctement le bac à glaçons ou un autre récipient approprié sous la machine à glaçons pour recueillir l'eau, puis fermez le tiroir. À la fin de l'opération, lavez le plateau.

CONTRÔLES ET FONCTIONNEMENT (SUITE)

SETTINGS (RÉGLAGES)

Les paramètres suivants contrôlent les modes de fonctionnement, l'affichage d'informations, etc.

Pour afficher ou modifier les paramètres, sélectionnez le bouton **MENU**, utilisez les boutons Haut / Bas \updownarrow pour sélectionner RÉGLAGES via les boutons Haut / Bas \updownarrow et confirmez avec **OK**.

CONGÉLATEUR / TIROIR FRESHSELECT™

Options de tiroir de congélateur / ExtendFresh Le compartiment congélateur peut, si nécessaire, être converti en mode de fonctionnement réfrigération ou ExtendFresh.

Comment le configurer pour le mode Fridge Réglages \rightarrow OK \rightarrow \updownarrow Options TriMode \rightarrow OK \rightarrow \updownarrow Réfrigérateur \rightarrow OK Enter > Confirmer \rightarrow OK

Comment le configurer pour le mode ExtendFresh Réglages \rightarrow OK \rightarrow \updownarrow Options TriMode \rightarrow OK \rightarrow \updownarrow Fresco \rightarrow OK Enter > Confirmer \rightarrow OK

Comment revenir en mode congélateur Réglages \rightarrow OK \rightarrow \updownarrow Options TriMode \rightarrow OK \rightarrow \updownarrow Freezer \rightarrow OK Enter > Confirmer \rightarrow OK

RÉGLER LA DATE, MONTRER / NON MONTRER LA DATE

L'affichage indique la date au format jj: mm: aa (jour: mois: année), le jour clignote.

Utilisez les boutons Haut / Bas \updownarrow pour modifier le paramètre, confirmez-le avec **OK** pour passer au paramètre suivant. Une fois l'année confirmée, la date sera fixée.

Comment configurer la date Réglages \rightarrow OK \rightarrow \updownarrow Date \rightarrow OK \rightarrow \updownarrow Régler la date \rightarrow OK DATE: 01-01-2019 \rightarrow OK

Montrer la date En utilisant cette fonction, il est possible de désactiver / activer la date affichée à l'écran.

Comment activer la date Réglages \rightarrow OK \rightarrow \updownarrow Date \rightarrow OK \rightarrow \updownarrow Montrer la date \rightarrow OK \rightarrow \updownarrow DATE: 01-01-2019 Allumé \rightarrow OK

Comment désactiver la date Réglages \rightarrow OK \rightarrow \updownarrow Date \rightarrow OK \rightarrow \updownarrow Montrer la date \rightarrow OK \rightarrow \updownarrow DATE: 01-01-2019 Fermé \rightarrow OK

RÉGLAGE DE L'HEURE

L'affichage indique les heures et les minutes au format hh: mm et avec hh: clignotant. Utilisez les boutons Haut / Bas \updownarrow pour modifier le paramètre, puis confirmez en appuyant sur **OK** pour passer au paramètre suivant. Une fois les minutes confirmées, l'heure sera réglée.

Comment régler l'heure Réglages \rightarrow OK \rightarrow \updownarrow Heure \rightarrow OK \rightarrow \updownarrow Montrer le temps \rightarrow OK \rightarrow \updownarrow HEURE: 01:01 Allumé \rightarrow OK

RÉGLAGE DE L'AFFICHAGE À 12/24 HEURES

Régler l'affichage Sur 12 heures Réglages \rightarrow OK \rightarrow \updownarrow Heure \rightarrow OK \rightarrow \updownarrow Choisir 12/24 \rightarrow OK \rightarrow \updownarrow Choisir:12 \rightarrow OK \rightarrow \updownarrow

Régler l'affichage Sur 24 heures Réglages \rightarrow OK \rightarrow \updownarrow Heure \rightarrow OK \rightarrow \updownarrow Choisir 12/24 \rightarrow OK \rightarrow \updownarrow Choisir:24 \rightarrow OK \rightarrow \updownarrow

POUR AFFICHER OU NE PAS AFFICHER L'HEURE

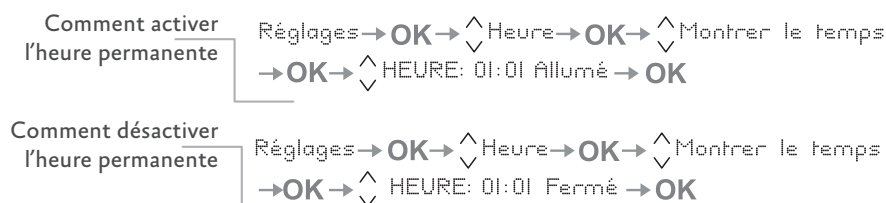

AFFICHAGE DE LA LANGUE

La fonction permet de choisir la langue dans laquelle sont visualisés les messages à l'écran.

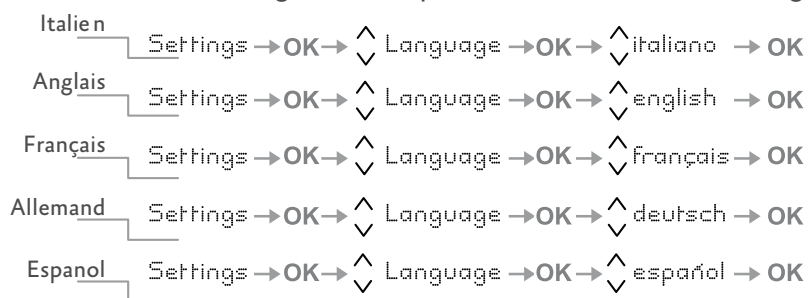

UNITÉS DE TEMPÉRATURE

Sélectionnez Centigrade ou Fahrenheit pour les valeurs de réglage de la température et l'affichage.

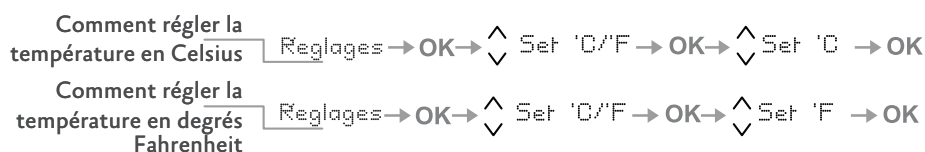

VERROUILLAGE DU CLAVIER

Blocage clavier Avec cette fonction il est possible d'activer/désactiver le blocage de le clavier



ON: le clavier se verrouille après plusieurs minutes d'inutilisation.

OFF: Le clavier ne se verrouille pas automatiquement.

RESTAURATION DES PARAMÈTRES PAR DÉFAUT

Ceci restaure les paramètres de base configurés en usine en annulant les modifications apportées par la suite.



ATTENTION: Si les paramètres par défaut sont restaurés, le mode par défaut du compartiment congélateur / FreshSelect™ est le mode congélateur.

Si vous l'utilisiez auparavant en mode réfrigérateur ou en mode Fresco, veuillez à le réinitialiser au réglage souhaité.

DISPOSITION INTERNE

TIROIRS À LA FRESHSELECT™, BASSE TEMPERATURE

Chaque tiroir est maintenu aux guides coulissants par une vis à serrage de chaque côté. Relâchez la vis pour retirer le tiroir.

Pour retirer le tiroir FreshSelect™ interne, dévissez et retirez les vis à serrage.

Lors du remplacement du tiroir, assurez-vous que l'arrière du tiroir s'engage sous les clips des guides coulissants. Une fois le tiroir en place, réinstallez les vis à serrage car elles sont nécessaires pour maintenir en place.

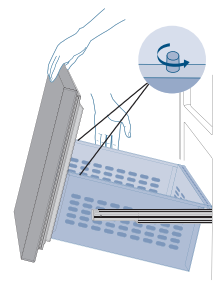

LE BAC À GLAÇONS

Le bac à glaçons est situé dans le tiroir supérieur du compartiment congélateur.

Après le retrait, assurez-vous de le repositionner correctement - les petites saillies du fond du bac à glaçons doivent être alignées sur les trous du tiroir supérieur du congélateur.

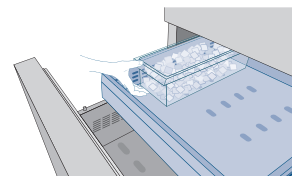

⚠ PRÉCAUTION

Ne placez pas vos mains ou vos doigts près de la machine à glaçons lorsque celle-ci fonctionne.

ÉTAGÈRES RÉGLABLES

Il est recommandé de vider les étagères avant de régler la position. Les étagères peuvent glisser de haut en bas et peuvent être facilement repositionnées par l'utilisateur comme suit:

- 1) Desserrez légèrement le petit bouton de verrouillage (situé sous la tablette, à gauche à l'arrière) en le tournant dans le sens anti-horaire.
- 2) Soutenez l'arrière de l'étagère et inclinez-la vers le haut à l'avant. Cela vous permettra de lever ou d'abaisser l'étagère à la position souhaitée.
- 3) Une fois en position, abaissez l'avant de l'étagère et serrez le bouton de verrouillage.
 - Le bouton de verrouillage maintient la tablette verrouillée en toute sécurité. Si le bouton de verrouillage est desserré, la tablette pourrait glisser vers le bas si elle était levée ou inclinée vers le haut à l'avant.

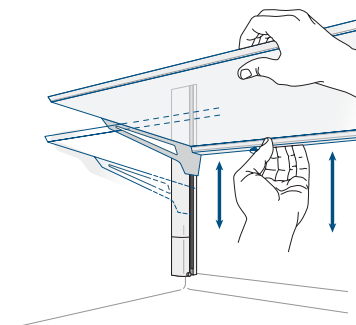

Pour retirer une étagère:

- 1) Il est nécessaire de retirer les capuchons supérieurs des échelles gauche et droite.
- 2) Puis en inclinant l'avant de l'étagère vers le haut et en la faisant glisser vers le haut.
 - Il n'est pas nécessaire de retirer les étagères pour le nettoyage.

BACS DE PORTE

Les bacs de porte sont ajustés en soulevant le bac et en le glissant dans la position souhaitée. La corbeille inférieure de la porte a un support de retenue pour empêcher les articles plus grands de tomber. Les bacs de la porte supérieure ne disposent pas du support et sont destinés à stocker des articles plus courts.

Les bacs de porte sont facilement amovibles pour le nettoyage. Pour retirer un bac de la porte, retirez les capuchons supérieurs des échelles gauche et droite, puis faites-le glisser vers le haut et vers l'extérieur.

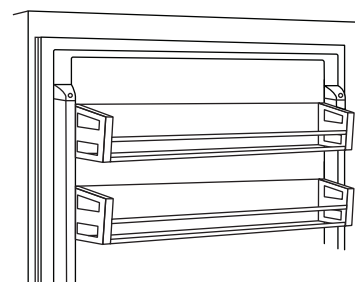

UTILISATION LA MACHINE À GLAÇONS

Pour activer la machine à glaçons après l'installation de l'appareil, appuyez sur le bouton  (modèles KRB, KRP) ou en utilisant le menu (autres modèles). Voir « RÉGLAGES DE LA MACHINE À GLAÇONS » à la page 16.

Veillez noter que 12 à 24 heures sont nécessaires avant que la production de glace puisse commencer. La production est de 10 cubes par cycle en environ 10 cycles en 24 heures.

Le rendement dépend de la température réglée dans le congélateur, de la température ambiante et de la fréquence d'ouverture de la porte. Si l'appareil fonctionne sans être raccordé au système d'alimentation en eau, assurez-vous que la machine à glaçons est désactivée en appuyant sur le bouton  (modèles KRB, KRP) ou en utilisant le menu (autres modèles).

La machine à glaçons produit de la glace jusqu'à ce que le bac à glaçons soit plein et s'arrête automatiquement une fois le niveau maximum atteint.

Avec la fonction Fast Ice, il est possible d'augmenter la quantité de glace produite en 24 heures, tandis que la fonction Set Cube Size permet de sélectionner la taille des glaçons produits.

Aux réglages d'usine, la machine à glaçons peut produire env. 100 glaçons dans les 24 heures.

AVIS Si la glace n'est pas utilisée fréquemment, il est conseillé de vider le bac à glace une fois tous les 8 à 10 jours.

Il est normal que des glaçons se collent les uns aux autres. Si la glace n'est pas fréquemment utilisée, les plus vieux cubes peuvent devenir opaques, avoir un goût désagréable et devenir plus petits.

La machine à glaçons se désactive automatiquement si et quand la fonction Vacances est activée.

Lorsque la machine à glaçons est démarrée pour la première fois, il est recommandé de jeter le premier bac rempli de glaçons.

Si l'équipement est éteint depuis un mois ou plus, il est recommandé d'effectuer un cycle de nettoyage à l'eau.

Modèles KRB / KRP: La machine à glaçons ne produira de la glace que si le compartiment FreshSelect™ est réglé sur le mode congélateur.

Tous les modèles: La machine à glaçons continuera à fonctionner même lorsque le bac à glaçons n'est pas en place.

<p>Les glaçons ont-ils une odeur inhabituelle?</p>	<p>La glace est un matériau poreux capable d'absorber les odeurs de l'environnement. Les glaçons qui sont dans le bac à glaçons depuis longtemps peuvent absorber les odeurs, rester collés et devenir plus petits. Nous recommandons de ne pas utiliser de vieux glaçons.</p> <p>Autres moyens de prévention des odeurs:</p> <p>Le bac à glaçons doit être nettoyé occasionnellement avec de l'eau tiède. Assurez-vous d'éteindre la machine à glaçons avant de vider le récipient. Rincer et essuyer.</p> <p>Vérifiez le contenu du congélateur pour voir si des aliments sont gâtés ou périmés. Tous les aliments odorants doivent être soigneusement emballés ou stockés dans des récipients hermétiques pour éviter l'accumulation d'odeurs.</p> <p>Il est possible que le filtre à eau doive être remplacé dans certains modèles.</p> <p>Dans certains cas, la qualité de la connexion d'eau dans la maison devrait être vérifiée.</p>
<p>Bruits de fonctionnement, sons normaux</p>	<p>Grommelant: l'unité de réfrigération est en marche. Le ventilateur du système d'air recyclé est en marche.</p> <p>Bulles, bourdonnements ou gargouillis: le réfrigérant circule dans les conduites de refroidissement.</p> <p>En cliquant: le moteur est allumé ou éteint. L'électrovanne sur le raccordement d'eau est en train de s'ouvrir / se fermer.</p> <p>Gronnement: des glaçons tombent dans le bac à glaçons.</p> <p>Remarque: l'appareil est alimenté par deux compresseurs indépendants. Il est donc normal d'avoir toujours l'un des deux compresseurs en fonctionnement.</p>

AVIS Ne placez pas de bouteilles ni d'aliments à refroidissement rapide dans le bac à glaçons. La machine à glaçons peut être bloquée et endommagée.

DISPOSITION INTERNE (SUITE)

FILTRE À EAU

Le filtre à eau fournit une eau de haute qualité pour la production de glaçons. Il fournit jusqu'à 1056 gallons [4000 litres] d'eau pour une durée maximale de 12 mois.

Lorsque le filtre a presque expiré, le message «Remplacer la cartouche filtrante» apparaît à l'écran.

MODÈLES KRB, KRP

Le filtre est situé dans le compartiment réfrigérateur, au-dessus du panneau de verre supérieur. Avant de changer le filtre, éteignez la machine à glaçons en appuyant sur le bouton Machine à glaçons.

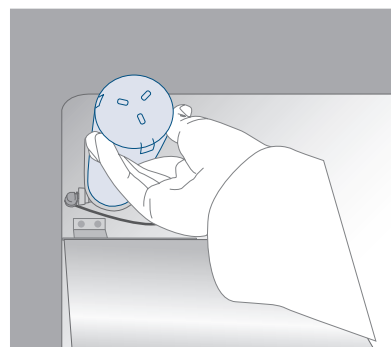

Ouvrez le panneau de verre supérieur et faites tourner la cartouche filtrante avec précaution d'un quart de tour dans le sens anti-horaire jusqu'à ce qu'elle se détache de son logement. Il est normal qu'une petite quantité d'eau sorte. Retirez le capuchon de la nouvelle cartouche et insérez-la dans le boîtier en la tournant doucement d'un quart de tour dans le sens horaire jusqu'à ce qu'elle s'enclenche.

MODÈLES KFC

Le filtre est situé à l'extérieur ou dans l'unité, placé et monté par l'installateur dans l'armoire.

La même cartouche filtrante est utilisée que dans le KRP / KRB ci-dessus et est remplacée de la même manière.

ÉCLAIRAGE

L'éclairage est fourni à l'aide de bandes et de spots LED pour illuminer complètement l'intérieur.

En cas de dysfonctionnement ou de panne, contactez Hestan pour réparation.

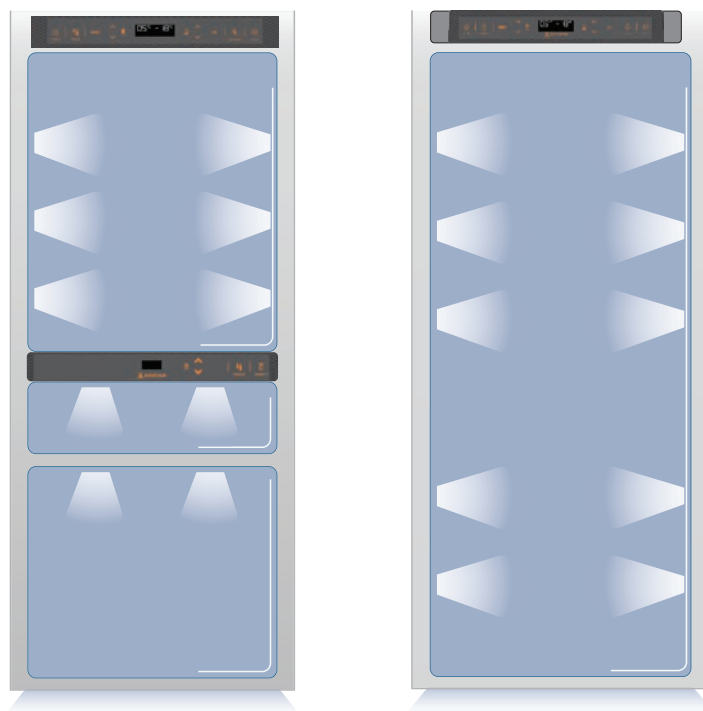

LA CONSERVATION DES ALIMENTS

FR

Votre réfrigérateur est conçu pour garantir des températures précises et constantes ainsi que des taux d'humidité appropriés dans tous les compartiments.

En outre, le système de réfrigération garantit que les aliments surgelés et la glace ne absorbent pas l'odeur des aliments frais et que l'humidité du réfrigérateur ne gèle pas et ne forme pas de givre.

Néanmoins, pour bien conserver tous vos aliments, il ne suffit pas d'avoir un excellent réfrigérateur. Il est également nécessaire de connaître les règles pour conserver correctement les aliments.

N'oubliez pas que tous les aliments vont inévitablement changer de caractéristiques avec le temps. Ce changement commence bien avant la consommation des aliments, car ceux-ci contiennent des micro-organismes qui se multiplient et peuvent provoquer une détérioration. Ce processus se produit plus rapidement en raison d'une mauvaise manipulation, des températures de conservation et des taux d'humidité.

Il est donc recommandé de suivre les instructions présentées ci-dessous, qui permettront d'utiliser votre réfrigérateur / congélateur de la manière la plus efficace et la plus sûre pour conserver vos aliments de la meilleure façon possible le plus longtemps possible.

Vérifiez périodiquement que tous les aliments sont en parfait état de conservation. Il est généralement évident qu'un produit alimentaire est détérioré en raison de la moisissure, d'une odeur désagréable et d'un aspect désagréable. Néanmoins, il existe des cas dans lesquels ces conditions ne sont pas si évidentes. Si vous pensez qu'un produit alimentaire a été conservé pendant une période excessive et peut être détérioré, ne le consommez pas et ne le goûtez même pas, même s'il semble être toujours en bonne santé, car les bactéries responsables de la dégradation des aliments empoisonnement et maladie

En cas de doute, jetez la nourriture.

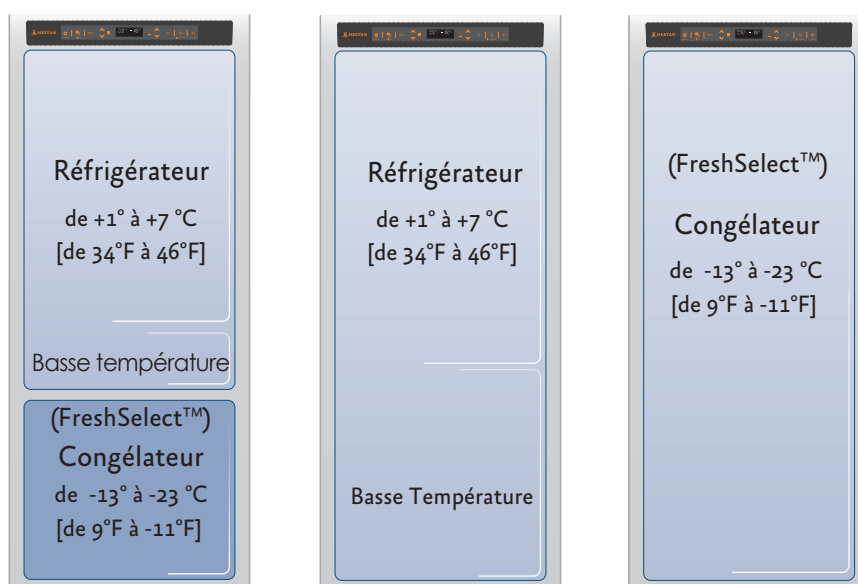

COUPURES DE COURANT

Après une interruption prolongée de l'alimentation électrique, une fois que l'alimentation électrique est réactivée, un signal sonore indique si la température a dépassé les niveaux normaux. En plus de cela, l'écran affiche pendant une minute la température la plus élevée détectée à l'intérieur des compartiments, afin de permettre à l'utilisateur de décider de la meilleure utilisation des aliments.

Après une minute, l'affichage reprendra son fonctionnement normal, tandis que le bouton Alarme 🔔 continuera à clignoter.

Appuyez sur le bouton Alarm 🔔 pour afficher les températures les plus élevées enregistrées.

LORS DE L'ÉPICERIE

Prenez toujours les précautions suivantes:

- Placez tous les emballages de viande, de poisson ou de volaille crus dans des sacs en plastique afin qu'ils ne s'égouttent pas sur d'autres aliments.
- Achetez la viande, la volaille et le poisson en dernier. Ne laissez pas vos courses dans une voiture chaude après vos achats. Conservez un sac de congélation dans votre voiture et utilisez-le en cas de températures très élevées ou de longs trajets.
- Vérifiez les dates de production et les heures de péremption des aliments pour vous assurer qu'ils sont frais.
- Faites très attention lorsque vous achetez des aliments frais et achetez uniquement une quantité pouvant être consommée pendant votre période de conservation planifiée.
- Lorsque cela est possible, laissez les aliments chauds s'adapter à la température de la pièce pendant deux heures au maximum avant de les placer au réfrigérateur, à moins que vous n'ayez activé la fonction MaxCool auparavant.

PRÉCAUTIONS

Vérifiez la température de réfrigération des différents compartiments du panneau de commande:

La température du réfrigérateur doit être inférieure ou égale à 45°F [+8° C] et la température du congélateur doit être égale à 0° F [-18° C].

Suivez les recommandations concernant les temps de conservation et les températures indiquées dans les tableaux à suivre.

Conservez la viande, le poisson et la volaille crus à l'écart des autres aliments et évitez toute perte de jus.

LORSQUE VOUS PLACEZ DES ALIMENTS DANS

Lors de la mise au réfrigérateur de votre viande, de votre poisson ou de votre volaille, laissez-les dans leur emballage d'origine, à moins que l'emballage ne soit déchiré ou perforé. Des manipulations répétées pourraient introduire des bactéries dans ces aliments.

Pour conserver les aliments au congélateur, il est conseillé d'utiliser des récipients de congélation.

Étiqueter et dater les colis

Veillez à positionner correctement les aliments sur les étagères de manière à ne pas obstruer les orifices de circulation d'air à l'intérieur du compartiment.

HUMIDITÉ ET CONDENSATION

Lorsqu'un taux d'humidité élevé est présent dans l'environnement ou dans les aliments placés dans les tiroirs ExtendFresh, le fond du compartiment ExtendFresh peut être recouvert d'eau ou de glace (si la température est réglée entre 32° F et 28° F [0° C et -2° C]).

Cette condition est normale et est due au taux d'humidité élevé du compartiment ExtendFresh; Une humidité élevée associée à des températures basses est ce qui garantit une conservation plus longue des aliments.

L'eau ou la glace peuvent disparaître d'elles-mêmes si le taux d'humidité de l'air devait baisser. Il est également possible de retirer l'eau avec une serviette. Si une fine couche de glace s'est formée, réglez la température du compartiment ExtendFresh sur 35° F [+2° C] et au bout d'une journée, retirez l'eau à l'aide d'une serviette.

Si la couche de glace est plus épaisse, il peut être nécessaire de fermer le compartiment ExtendFresh pendant une journée pour le faire fondre.

DURÉE DE STOCKAGE RECOMMANDÉE

ALIMENTS FRAIS	ZONE DE CONSERVATION	TEMPS
Viandes crues		
Gros morceau	Compartiment ExtendFresh	4 jours
Steaks, volaille et gibier	Compartiment ExtendFresh	3 jours
Viande hachée	Compartiment ExtendFresh	1-2 jours
Carpaccio	Compartiment ExtendFresh	Tout de suite
Viandes cuites		
Bouillies et rôties	Compartiment Réfrigérateur	2 jours
Ragoût de viande	Compartiment Réfrigérateur	6 jours
Poisson		
Poisson cru et cuit	Compartiment ExtendFresh	2 jours
Autre		
Soupes, soupe aux légumes et bouillon	Compartiment Réfrigérateur	2 jours
Pâtes	Compartiment Réfrigérateur	2 jours
Charcuterie ouverte	Compartiment ExtendFresh	3 jours
Fromages frais	Compartiment ExtendFresh	2-3 jours
Fromages secs bien protégés	Compartiment Réfrigérateur	Quelques mois
OEufs (frais et non lavés)	Compartiment Réfrigérateur	2 semaines
Boîte ouverte	Compartiment Réfrigérateur	2-3 jours
Légumes crus (dans des sachets perforés)	Compartiment ExtendFresh	1 semaine

LA CONSERVATION DES ALIMENTS (SUITE)

ALIMENTS CONGELÉS	ZONE DE CONSERVATION		TEMPS
Viandes de boeuf, d'agneau et de chevreau	Compartiment Congélateur	(steaks)	6-12 mois
Viandes de boeuf, d'agneau et de chevreau	Compartiment Congélateur	(viandes avec os)	4-6 mois
Viande de boeuf hachée	Compartiment Congélateur		1-2 mois
Viandes de porc	Compartiment Congélateur	(sans os)	4-6 mois
Viandes de porc	Compartiment Congélateur	(avec os)	2-3 mois
Viande de porc hachée	Compartiment Congélateur		1-2 mois
Restes de viande	Compartiment Congélateur		2-3 mois
Poule et dinde entiers	Compartiment Congélateur		8-12 mois
Oie, canard et pintade	Compartiment Congélateur		4-8 mois
Poisson	Compartiment Congélateur		1-2 mois
Crustacés	Compartiment Congélateur		2-3 mois
Aliments cuits	Compartiment Congélateur		1-2 mois
Légumes	Compartiment Congélateur		8-12 mois
Fruits	Compartiment Congélateur		6-12 mois
Gâteaux et tartes	Compartiment Congélateur		2-3 mois

ENTRETIEN ET NETTOYAGE

AVIS

Pour nettoyer les pièces en acier, utilisez un chiffon en microfibre et l'éponge fournie dans le kit avec l'appareil. Toujours utiliser le chiffon et l'éponge dans le sens de la finition satinée de l'acier.

De temps en temps, pour polir l'acier, essuyez-le avec un chiffon en microfibre légèrement humide.

N'utilisez pas l'éponge sur des pièces en aluminium, telles que les poignées et les profils des étagères en verre.

Vous devez faire particulièrement attention à ne pas obstruer les orifices de ventilation de l'appareil ou du boîtier qui le contient.

Suivez scrupuleusement les instructions détaillées contenues dans le kit fourni et n'utilisez jamais de produits abrasifs ou métalliques qui risqueraient de rayer de manière permanente le fini satiné de l'appareil.

Avant de procéder à tout type de nettoyage, débranchez l'appareil de l'alimentation électrique.

Veillez à ne pas endommager le circuit de réfrigérant de quelque manière que ce soit.

NETTOYAGE DU CONDENSATEUR ET GRILLE

Grille de ventilation

Une grille de ventilation est située en haut ou en bas de l'appareil, selon le type de modèle.

Pour le nettoyer, utilisez un aspirateur avec une brosse souple à la puissance maximale, en le balayant le long des fentes de ventilation.

En cas d'accumulation importante de poussière, la grille de ventilation peut être ouverte ou retirée pour un nettoyage plus complet et pour nettoyer le condenseur.

Condenseur

Éteignez l'appareil en appuyant sur le bouton Marche / Arrêt  du panneau de commande principal pendant environ 3 secondes.

Attendez environ 30 minutes, le temps que le condenseur à ailettes refroidisse à la température ambiante.

Sur les modèles avec ventilation à la base, retirez le gril au bas (attaché magnétiquement) et retirez-le. Sur les modèles avec ventilation en haut, soulevez le gril comme indiqué sur la photo. Nettoyez soigneusement le gril et les ailettes du condenseur à l'aide d'un aspirateur muni d'une brosse souple. Nettoyez soigneusement toute poussière accumulée, comme indiqué sur la photo, en veillant à ne pas endommager les ailettes.

Redémarrez l'appareil en appuyant sur le bouton Marche / Arrêt  du panneau de commande.

Nettoyez les parties internes et amovibles en les lavant avec une solution d'eau tiède et une petite quantité de détergent à vaisselle.

Rincez et séchez immédiatement.

N'utilisez pas d'appareils mécaniques ou d'autres méthodes pour accélérer le dégivrage.

AVIS

Ne mettez pas les parties en verre froides en contact avec de l'eau bouillante. Ne lavez aucune pièce du réfrigérateur dans un lave-vaisselle, car cela pourrait l'endommager ou le déformer de manière irréversible.

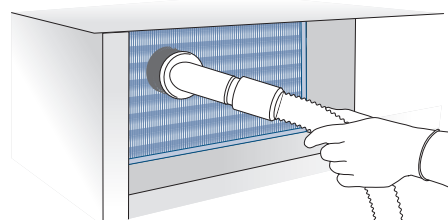
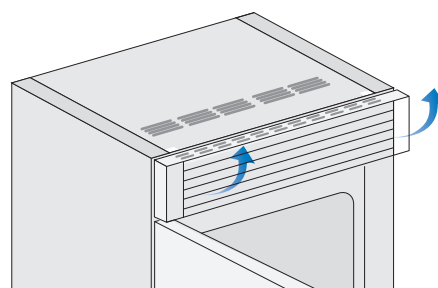

⚠ PRÉCAUTION

Les bords du condenseur sont coupants, utilisez donc une protection adéquate des mains et des bras lors du nettoyage du condenseur.

⚠ PRÉCAUTION

N'utilisez pas d'eau sur les pièces électriques, les lumières et le panneau de commande.

GUIDE DES SOLUTIONS AUX PROBLÈMES

En cas d'anomalies de fonctionnement de l'appareil, utiliser ce guide avant d'appeler le service d'assistance. Celui-ci aidera à résoudre personnellement le problème ou fournira d'importantes informations à transférer au service d'assistance afin d'assurer un service plus rapide et efficace.

Messages sur l'écran

Les problèmes de fonctionnement sont en général indiqués sur l'écran.

Les problèmes qui ne peuvent pas être résolus par l'utilisateur sont signalés moyennant un code de panne.

Le Réfrigérateur ou le Congélateur ne fonctionnent pas

L'appareil est branché au réseau d'alimentation électrique ? Le courant arrive à la prise d'alimentation ?

Le bouton Allumé / Éteint  est activée ? L'appareil est en mode 'Demo' ?

Le Réfrigérateur ou le Congélateur est plus chaud que la normale

L'écran signale un code de panne ?

La température est réglée correctement ?

Les portes ou les bacs sont restés ouverts longtemps ? Ont été récemment introduites de grandes quantités d'aliments ?

L'appareil est en mode 'Demo' ?

L'appareil fonctionne pendant une longue période de temps

Durant les chaudes journées et avec des températures élevées dans la pièce, il est normal que le compresseur fonctionne de manière prolongée.

Les portes ou les bacs sont restés ouverts longtemps ? Ont été récemment introduites de grandes quantités d'aliments ?

Contrôler que les portes soient bien fermées et que les aliments ou les récipients n'empêchent pas leur parfaite fermeture.

Est un ou plusieurs compartiments en mode MaxCool ?

Perception de bruits étranges

Il est normal que soient perçus des bruits liés au fonctionnement des ventilateurs ou des compresseurs ou durant la phase de dégivrage.

Le bruit peut également être plus accentué en fonction du positionnement de l'appareil et de l'espace environnant.

Formation de condensation à l'intérieur et à l'extérieur du réfrigérateur

Si le climat est très humide, l'apparition d'un peu de condensation est normale. L'ouverture de la porte ou des bacs de manière prolongée peut contribuer à la formation de condensation.

Veiller dans tous les cas à ce que les portes soient toujours parfaitement fermées.

Le Réfrigérateur ou Congélateur présente du givre ou de la glace

Les portes sont restées ouvertes longtemps ? Les portes ne se ferment pas parfaitement ?

Si les portes ne se ferment pas parfaitement, contacter l'installateur.

Apparition de mauvaises odeurs à l'intérieur

Nettoyer entièrement l'appareil en suivant les instructions.

Couvrir hermétiquement tous les aliments. Ne pas conserver de manière prolongée les aliments.

La porte s'ouvre avec difficulté

L'appareil a été conçu pour en permettre la fermeture hermétique. Lors -que la porte est fermée, il est possible que se vérifie une situation de vide: dans ce cas, il est nécessaire d'attendre quelques secondes pour que la pression se rééquilibre, avant d'ouvrir la porte.

Appareil se refroidit mais les lumières et l'affichage ne fonctionnent pas

Vérifiez si l'appareil a été accidentellement placé dans le mode Sabbat.

Le machine de glaçons ne fonctionne pas

Veiller à ce que la machine à glaçons soit allumée (bouton Ice Maker  allumée). Pour l'allumer, appuyer sur la bouton rouge ou utilisez le menu. Voir «ACTIVER LE FABRICANT DE GLACE» à la page 13.

Veiller à ce que l'appareil soit raccordé à l'installation hydraulique.

Le machine de glaçons ne produit pas de grandes quantités de glace

En moyenne, la production de glace est d'environ 10 glaçons toutes les deux heures.

La glace se congèle en bloc

Si la glace n'est pas fréquemment utilisée, il est possible qu'elle se congèle en blocs. Il est conseillé d'éliminer le bloc de glaçons et de laisser que le bac se remplisse de nouveau. Lorsque l'Appareil à glaçons est utilisé pour la première fois, il est conseillé de vider le contenu du bac lors de son premier remplissage.

La glace a une saveur ou une couleur insolite

Lorsque la machine à glaçons est démarrée pour la première fois, il est recommandé de vider le premier plateau rempli de glaçons.

Si le réfrigérateur a été éteint pendant plus d'un mois ou si la cartouche n'a pas été remplacée pendant plus de six mois, il pourrait être nécessaire de remplacer la cartouche filtrante.

Contactez un plombier ou un expert en traitement de l'eau pour vous assurer que le problème n'est pas dû à l'approvisionnement en eau.

AVIS

Si l'appareil a été acheté a été utilisé comme un modèle d'exposition, peut être dans un mode d'économie d'énergie spécial appelé Mode Démo dans lequel le dispositif semble fonctionner (lampes de travail et affiche des températures faux), mais pas de refroidissement est vraiment. Si vous pensez que votre équipement est en Mode Démo, s'il vous plaît contactez votre revendeur pour l'assistance à la désactivation de cette fonction.

INDICATIONS D'ANOMALIE POUVANT APPARAÎTRE SUR L'ÉCRAN

Message sur l'écran	Description de l'Anomalie	Action Requise
Panne électrique!!	Interruption prolongée de l'alimentation électrique	L'appareil reprend son travail automatiquement, l'écran affiche les températures les plus chaudes atteintes
Porte Réfrigérateur OUVERT	Porte du réfrigérateur ouverte	Le message apparaît quelques minutes après l'ouverture de la porte
FreshSelect OUVERT	Tiroir du congélateur ouverte	Le message apparaît quelques minutes après l'ouverture de la tiroir
Remplacer le filtre	Remplacer la cartouche filtrante	Un message apparaît lorsqu'il ne reste que 30% de la capacité de filtrage
Frigo trop chaud	Frigo trop chaud	Voir le Guide de dépannage
Frigo trop froid	Frigo trop froid	Attendez 12 heures: si le dysfonctionnement persiste, contactez le service clientèle.
Fresque trop chaud	ExtendFresh Compartiment trop chaud	Voir le Guide de dépannage
Fresco trop froid	ExtendFresh Compartiment trop froid	Attendez 12 heures: si le dysfonctionnement persiste, contactez le service clientèle.
FreshSelect trop chaud	Congélateur trop chaud	Voir le Guide de dépannage
FreshSelect trop froid	Congélateur trop froid	Attendez 12 heures: si le dysfonctionnement persiste, contactez le service clientèle.
Code d'erreur..	Problèmes fonctionnels	Appelez le service clientèle qui pourra vous aider à résoudre le problème ou vous mettre en contact avec l'agent de service le plus proche.
Vérifier le condenseur	Vérifier le condensateur	Tous les 6 mois, l'écran affiche le message «Check Cond». Nettoyez le condenseur et appuyez sur le bouton OK pendant 5 secondes pour le réinitialiser la notification.

PLAN DU MENÙ

FR

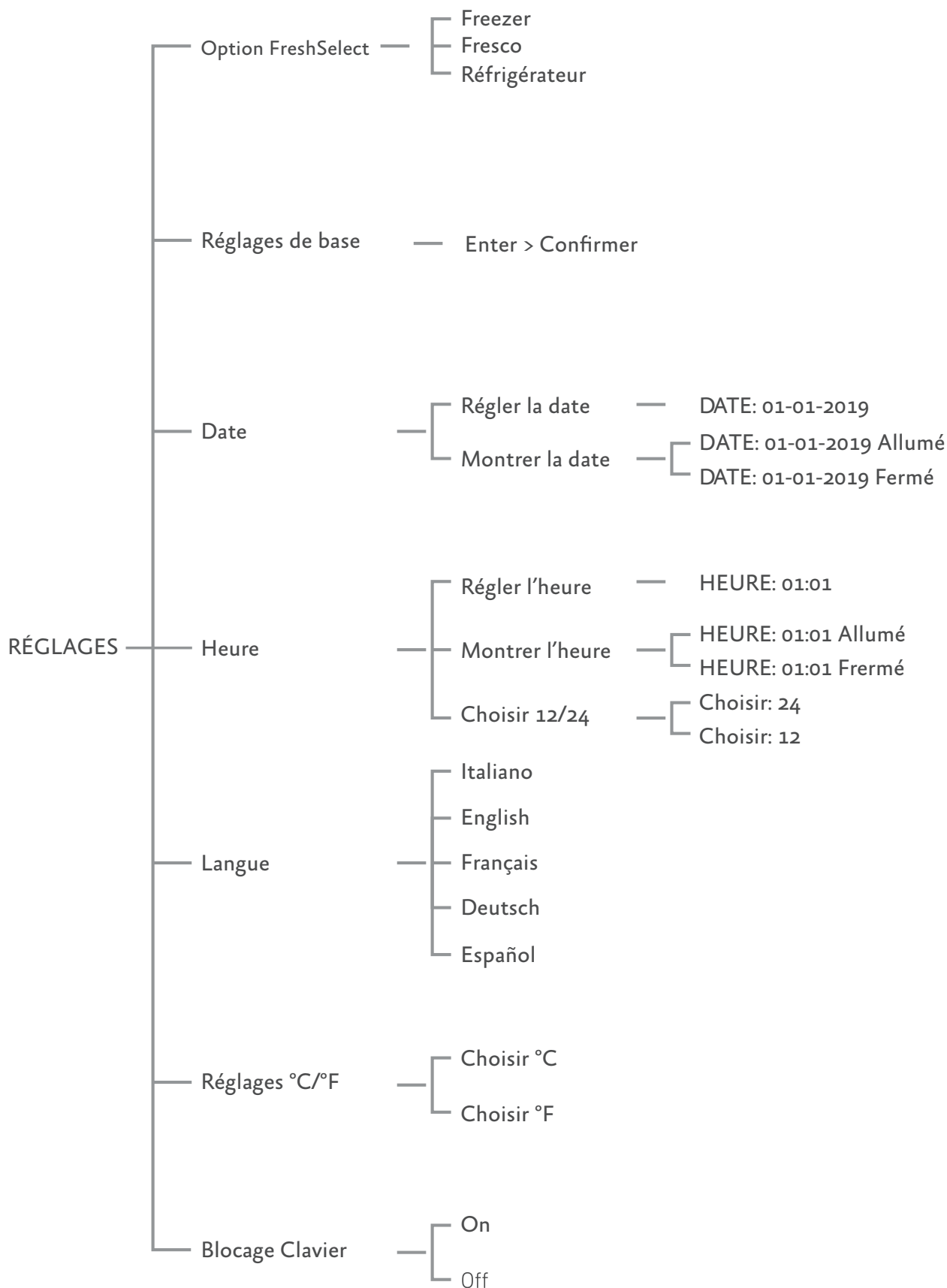

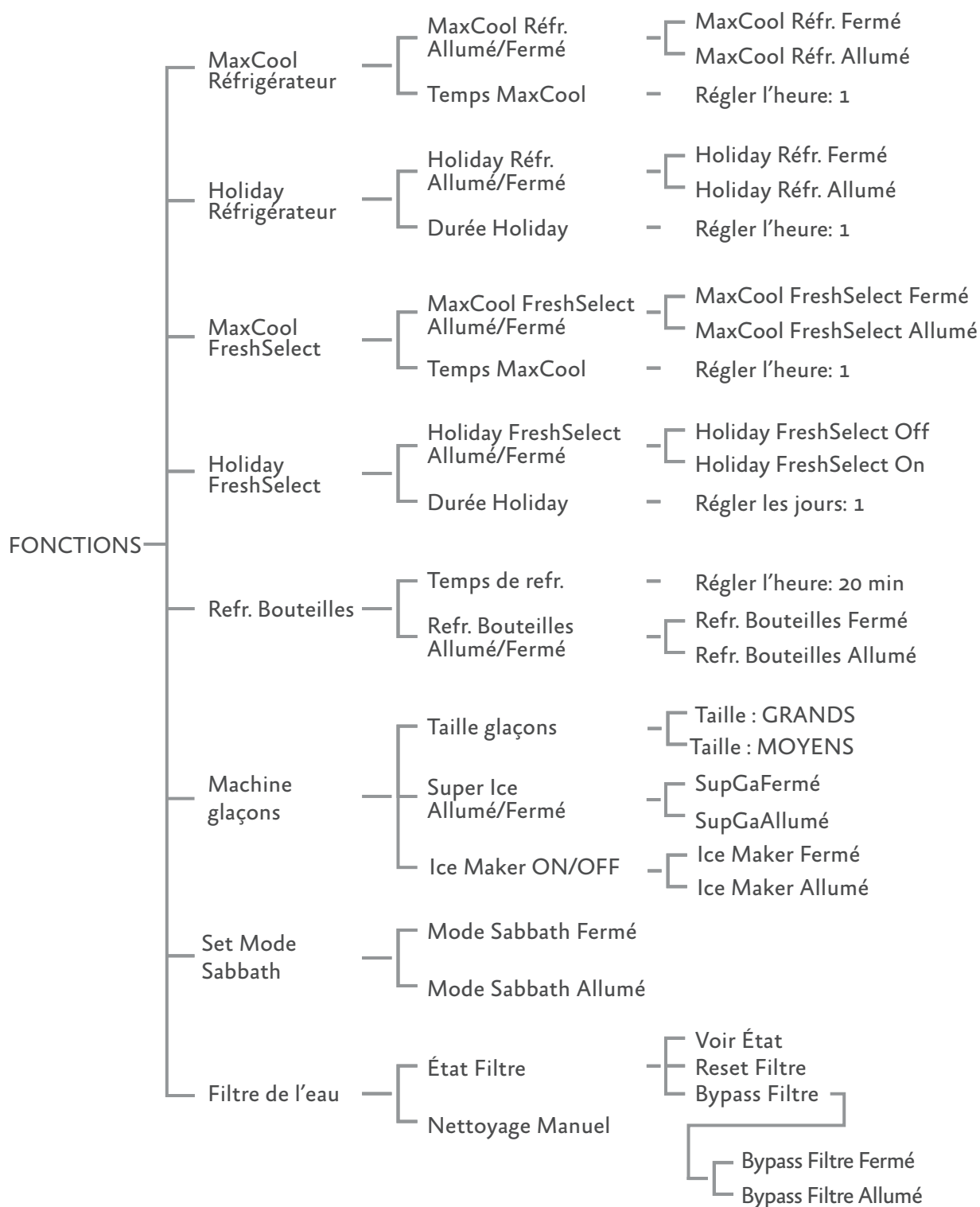

PIÈCES / SERVICE

ENREGISTREMENT D'INFORMATIONS DE SERVICE

L'emplacement de l'étiquette de série sur le produit est visible lorsque la porte du réfrigérateur est ouverte.

Il est situé à gauche ou à droite en fonction du modèle.

Le moment est venu d'écrire ces informations dans l'espace ci-dessous. Conservez votre facture pour la validation de la garantie.

Numéro de modèle _____

Numéro de série _____

Date d'installation ou d'occupation _____

FR

LISTE DES PIÈCES

Visiter le site Web Hestan pour consulter la liste des pièces de ce produit:
www.hestanhome.com.

SERVICE

Toutes les réparations dans le cadre ou en dehors de la garantie doivent être effectuées par du personnel d'entretien qualifié. Pour localiser un réparateur agréé dans la région, s'adresser au concessionnaire Hestan, au représentant local ou à l'usine. Avant d'appeler, veiller à avoir les numéros de modèle et de série à portée de la main.

Hestan Commercial Corporation
3375 E. La Palma Avenue
Anaheim, CA 92806
(888) 905-7463

GARANTIE LIMITÉE

ÉLÉMENTS COUVERTS PAR LA PRÉSENTE GARANTIE LIMITÉE:

Hestan Commercial Corporation (« HCC ») garantit à l'acheteur initial d'un produit de refroidissement Hestan (le « Produit ») chez un revendeur agréé HCC que le Produit ne présente aucun vice de matière ni de fabrication pendant une période de deux (2) ans à compter de la date de l'achat initial au détail ou de la date de clôture en cas de construction neuve, suivant la période la plus longue (« Période de garantie limitée »). HCC accepte de réparer ou de remplacer, à sa seule discrétion, tout composant ou pièce du Produit dont la défaillance est due à des vices de matières ou de fabrication pendant la Période de garantie limitée. La présente Garantie limitée n'est pas transférable et n'est offerte à personne d'autre que l'acheteur initial au détail (« Acheteur »). La présente garantie limitée n'est valable que pour les Produits achetés chez et reçus d'un revendeur agréé HCC dans tous les Etats-Unis, dans le District de Columbia et au Canada. La présente Garantie limitée ne s'applique qu'aux Produits pour usage non commercial, à l'exclusion de ceux utilisés à des fins commerciales.

MARCHE À SUIVRE POUR UNE RÉPARATION AU TITRE DE LA GARANTIE:

En cas de défaillance du Produit pendant la Période de garantie limitée pour des raisons couvertes par la présente Garantie limitée, l'Acheteur doit contacter immédiatement le revendeur auquel il a acheté le Produit ou HCC au 888.905.7463.

Il incombe à l'Acheteur de rendre le Produit raisonnablement accessible pour réparation ou de régler les frais de mise à disposition raisonnable du Produit pour réparation. La réparation sera effectuée pendant les heures d'ouverture normales du Centre de réparation agréé par Hestan. Dans la mesure où l'Acheteur demande une réparation en dehors des heures d'ouverture normales du Centre de réparation agréé par Hestan, l'Acheteur règlera la différence entre le tarif normal et celui des heures supplémentaires ou des primes. L'Acheteur doit régler tous les frais de déplacement si celui-ci dépasse 80 km [50 milles] (dans un sens) par rapport au Centre de réparation le plus proche agréé par Hestan.

ALLONGEMENTS AU-DELÀ DE LA PÉRIODE DE GARANTIE LIMITÉE D'UN AN:

En plus de la garantie limitée de deux ans, les composants qui suivent bénéficient d'un prolongement de la garantie comme expressément énoncé ci-après:

Le compresseur, le condenseur, l'évaporateur, le séchoir et tous les tuyaux de raccordement du produit (le cas échéant) sont garantis exempts de vices de matières et de fabrication dans des conditions normales d'utilisation non-commerciale et de réparation pendant une période de cinq (5) ans au profit de l'Acheteur initial. Cela exclut la corrosion superficielle, les rayures et la décoloration susceptibles de se produire pendant une utilisation normale et se limite au remplacement de la ou des pièces défectueuses, y compris ceux de main d'œuvre, de transport et de manutention, le cas échéant.

Le compresseur, le condenseur, l'évaporateur, le séchoir et tous les tuyaux de raccordement du produit (le cas échéant) sont garantis exempts de vices de matières et de fabrication dans des conditions normales d'utilisation non-commerciale et de réparation pendant une période de douze (12) ans au profit de l'Acheteur initial. Cela exclut la corrosion superficielle, les rayures et la décoloration susceptibles de se produire pendant une utilisation normale et se limite au remplacement de la ou des pièces défectueuses, l'Acheteur assumant tous les autres coûts, y compris ceux de main d'œuvre, de transport et de manutention, le cas échéant.

ÉLÉMENTS NON-COUVERTS PAR LA PRÉSENTE GARANTIE LIMITÉE:

La présente Garantie limitée ne couvre pas ce qui suit, excluant toute responsabilité financière de HCC: tous dommages ou vices affectant tout Produit non acheté chez un revendeur agréé HCC; variations de coloris dans la finition ou autres dommages esthétiques; panne ou dommages dus à une utilisation abusive ou erronée, un accident, un incendie, une catastrophe naturelle, un usage commercial du Produit, une interruption de l'alimentation électrique ou en gaz du Produit; dommages résultant d'une modification, d'une installation ou utilisation incorrecte du Produit; dommages résultant de la réparation ou du remplacement incorrect ou sans autorisation de tout composant ou pièce du Produit; dommages résultant d'un service après vente assuré par quiconque autre qu'un agent ou représentant agréé du réseau commercial de Hestan; usure normale et détérioration; dommages résultant de l'exposition du Produit à une atmosphère corrosive contenant du chlore, du fluor ou toute autre substance chimique nuisible; dommages résultant de l'absence d'un entretien normal du Produit; dommages dont HCC n'a pas été avisé ou qui se sont produits après expiration de la Période de garantie limitée; dommages accessoires et indirects causés par tout vice de matière ou de fabrication.

ARBITRAGE:

La présente Garantie limitée est régie par la Loi fédérale sur l'arbitrage. Tout litige opposant l'Acheteur à HCC et relatif au Produit ou à la présente Garantie limitée doit être résolu par voie d'arbitrage exécutoire exclusivement sur une base individuelle avec l'Acheteur. L'arbitrage sera effectué par l'Association Américaine d'Arbitrage (American Arbitration Association, « AAA ») conformément à ses règles d'arbitrage pour la protection du consommateur ou par JAMS.

L'audience d'arbitrage se tiendra devant un arbitre nommé par l'AAA ou par JAMS. L'arbitre ne devra procéder à aucun arbitrage collectif et l'Acheteur devra renoncer à tout recours contre HCC en qualité de représentant de tiers.

LIMITATION DE RESPONSABILITÉ:

La présente Garantie limitée constitue l'accord définitif, intégral et exclusif entre HCC et l'Acheteur eu égard au Produit.

IL N'EXISTE AUCUNE GARANTIE EXPRESSE AUTRE QUE CELLES ÉNUMÉRÉES ET DÉCRITES PLUS HAUT. AUCUNE GARANTIE EXPRESSE OU IMPLICITE, Y COMPRIS SANS S'Y LIMITER, TOUTE GARANTIE IMPLICITE DE QUALITÉ MARCHANDE OU D'ADAPTATION À UN USAGE PARTICULIER NE S'APPLIQUERA APRÈS L'EXPIRATION DE LA PÉRIODE DE GARANTIE LIMITÉE INDIQUÉE PLUS HAUT. AUCUNE GARANTIE EXPRESSE APPLICABLE À CE PRODUIT OFFERTE PAR UNE PERSONNE OU ENTREPRISE QUELCONQUE N'ENGAGERA HCC. HCC NE GARANTIT EN AUCUNE FAÇON L'ADAPTATION DU PRODUIT À UN USAGE PARTICULIER, SAUF DISPOSITION CONTRAIRE DE LA LÉGISLATION APPLICABLE. HCC N'ASSUME AUCUNE RESPONSABILITÉ POUR TOUT MANQUE À GAGNER, IMPOSSIBILITÉ DE RÉALISER DES ÉCONOMIES OU AUTRES AVANTAGES NI POUR TOUT AUTRE DOMMAGE PARTICULIER, DIRECT OU INDIRECT CAUSÉ PAR L'UTILISATION, L'USAGE ABUSIF OU L'INCAPACITÉ D'UTILISER CE PRODUIT, QUELLE QUE SOIT LA THÉORIE JURIDIQUE SUR LAQUELLE LA DEMANDE SE FONDE, MÊME SI HCC EST INFORMÉ DE LA POSSIBILITÉ DE TELS DOMMAGES. AUCUN RECOUVREMENT À L'ENCONTRE DE HCC NE SERA SUPÉRIEUR AU PRIX D'ACHAT DU PRODUIT. SANS LIMITER LA PORTÉE DE CE QUI PRÉCÈDE, VOUS ASSUMEZ TOUS LES RISQUES ET LA RESPONSABILITÉ DES PERTES, DOMMAGES OU BLESSURES ET DÉGÂTS MATÉRIELS SUBIS PAR VOUS-MÊMES ET DES TIERS RÉSULTANT DE L'UTILISATION, DE L'USAGE ABUSIF OU DE L'INCAPACITÉ D'UTILISER CE PRODUIT, QUI NE SONT PAS CAUSÉS DIRECTEMENT PAR LA NÉGLIGENCE DE HCC. LA PRÉSENTE GARANTIE LIMITÉE FORMULE VOTRE RECOURS EXCLUSIF.

Aucune déclaration ni aucun engagement verbal ou écrit de la part de qui que ce soit, y compris sans s'y limiter un employé, représentant ou agent de HCC, ne créera une garantie ni élargira en quoi que ce soit la portée de la présente Garantie limitée expresse d'un an. En cas de divergence entre la présente garantie limitée et tout autre accord ou déclaration lié ou relatif au Produit, ce sera cette Garantie qui s'applique. Si une disposition quelconque de la présente Garantie limitée est déclarée invalide ou inapplicable, elle sera réputée modifiée dans la limite nécessaire pour la rendre applicable et le reste de la Garantie limitée restera valide et applicable selon ses modalités.

INTERACTION ENTRE CERTAINES LOIS ET LA PRÉSENTE GARANTIE LIMITÉE:

Il se peut que certains États, Provinces et Territoires n'autorisent pas la limitation de durée d'une garantie implicite ni l'exclusion ou la restriction des dommages directs ou indirects. Les limitations ou exclusions qui précèdent peuvent par conséquent ne pas être applicables. Il se peut que certains États, Provinces ou Territoires prévoient d'autres droits et recours en matière de garantie. Les dispositions de la présente Garantie limitée n'ont pas pour but de limiter, modifier, restreindre, nier ni exclure les conditions obligatoires de garantie prévues par des États, Provinces ou Territoires, y compris certaines garanties implicites. La présente garantie confère des droits précis, auxquels peuvent s'en ajouter d'autres qui varient selon le lieu.

Toute question relative à la présente Garantie limitée peut être adressée à:
Hestan Commercial Corporation au (888) 905-7463

**RETAIN THIS MANUAL FOR FUTURE REFERENCE
CONSERVEZ CE MANUEL POUR UNE RÉFÉRENCE FUTURE**



Hestan Commercial Corporation

3375 E. La Palma Ave.
Anaheim, CA 92806
(888) 905-7463