

SHARP

KCP110UW

KCP110CW

KCP70UW

KCP70CW

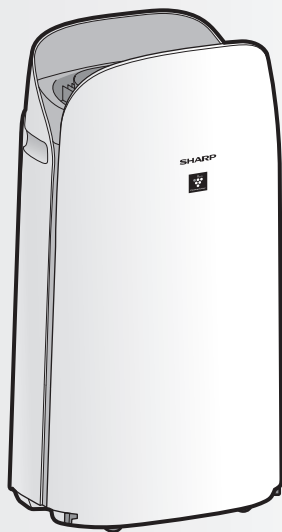

“Plasmacluster” and “Device of a cluster of grapes” are registered trademarks of Sharp Corporation in Japan, USA and elsewhere.

AIR PURIFIER with Humidifying Function OPERATION MANUAL

Purificateur d'air à fonction d'humidification MANUEL D'UTILISATION

PURIFICADOR DE AIRE Con función de humidificación MANUAL DE OPERACIÓN



This product earned the ENERGY STAR label by meeting strict energy efficiency guidelines set by the U.S. EPA. Room air cleaners have demonstrated the potential for improving air quality and providing health benefits. EPA does not endorse manufacturer claims regarding the

degree to which a specific product will produce healthier indoor air.

The energy efficiency of this ENERGY STAR certified model is measured based on a ratio between the model's CADR for Smoke and the electrical energy it consumes, or CADR/Watt.

Ce produit a obtenu la certification ENERGY STAR en répondant aux directives strictes en matière d'efficacité énergétique fixés par l'EPA des Etats-Unis. Les purificateurs d'air ambiant ont démontré le potentiel d'améliorer la qualité de l'air et d'offrir des avantages pour la santé. L'EPA n'appuie pas des déclarations du fabricant concernant la mesure dans laquelle un produit spécifique produira un air intérieur plus sain.

L'efficacité énergétique de ce modèle certifié ENERGY STAR est mesurée sur la base d'un rapport entre le CADR du modèle pour la fumée de tabac et l'énergie électrique qu'il consomme, ou CADR / Watt.

Este producto obtuvo el sello de ENERGY STAR al cumplir las estrictas pautas de eficiencia energética establecidas por la EPA de EE. UU. Los purificadores del aire de la habitación han demostrado el potencial para mejorar la calidad del aire y proporcionar beneficios para la salud. La EPA no respalda las afirmaciones del fabricante con respecto al grado en que un producto específico producirá aire interior más saludable.

La eficiencia energética de este modelo con la certificación ENERGY STAR se mide en base a una relación entre el CADR del modelo para el humo de tabaco y la energía eléctrica que consume, o CADR/vatio.

ENGLISH

FRANÇAIS

ESPAÑOL

ENGLISH

Thank you for purchasing this SHARP Air Purifier.
Please read this manual carefully before using the product.
This manual should be kept in a safe place for handy reference.

CONTENTS

FOR CUSTOMER ASSISTANCE (THE UNITED STATES).....	2
CONSUMER LIMITED WARRANTY (THE UNITED STATES).....	3
FOR CUSTOMER ASSISTANCE (CANADA).....	4
CONSUMER LIMITED WARRANTY (CANADA).....	5
IMPORTANT SAFETY INSTRUCTIONS.....	6
PART NAMES.....	10

PREPARATION	12
OPERATION	16
CARE AND MAINTENANCE.....	18
TROUBLESHOOTING	22
HOW TO CHANGE VARIOUS SETTINGS.....	24
SPECIFICATIONS.....	29
INTELLECTUAL PROPERTY RIGHTS FOR THIS PRODUCT	30

**Declaration of Conformity
SHARP AIR PURIFIER
KCP110UW / KCP70UW**

This device complies with Part 18 of FCC rules.

Responsible Party:

SHARP ELECTRONICS CORPORATION
100 Paragon Drive, Montvale, NJ 07645, U.S.A.
TEL: (800) 237-4277

This Wi-Fi adapter complies with Part 15 of the FCC rules. Operation is subject to the following two conditions: (1) This device may not cause harmful interference, and (2) this device must accept any interference received, including interference that may cause undesired operation.

- Contains FCC ID: RX3-B01

**Declaration of Conformity
SHARP AIR PURIFIER
KCP110CW / KCP70CW**

CAN ICES-001B / NMB-001B

Responsible Party:

SHARP ELECTRONICS OF CANADA LTD.
335 Britannia Road East, Mississauga, Ontario L4Z
1W9 Canada
TEL: (905) 568-7140

This device contains licence-exempt transmitter(s) / receiver(s) that comply with Innovation, Science and Economic Development Canada's licence-exempt RSS(s). Operation is subject to the following two conditions:

- (1) This device may not cause interference.
- (2) This device must accept any interference, including interference that may cause undesired operation of the device.

Contains IC: 2878F-B01
CPWB-B450JBKZ

Please Read Before Operating Your Air Purifier

The air purifier draws in room air through the air inlet, circulates it through a Pre-Filter, an Active Carbon Deodorizing Filter and a True HEPA Filter inside the product, and then discharges it through the air outlet. The True HEPA Filter can remove 99.97% of dust particles as small as 0.3 microns that pass through the filter and also helps absorb odors. The Active Carbon Deodorizing Filter gradually absorbs odors as they pass through the filter.

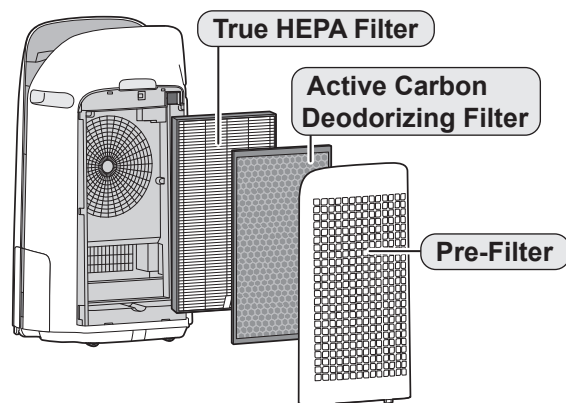

Some odors absorbed by the filters will break down over time, causing additional odors. Depending on usage conditions, and especially if the product is used in environments significantly more severe than a normal household, these odors may become noticeable sooner than expected. If these odors persist, replace the filters.

When minerals in tap water adhere to the filters and become hard and white, they absorb odors in the room that can cause the emission of an unpleasant odor when the Humidifying Filter is dry. (Varies depending on water quality and other environmental factors)

If this occurs, perform the Humidifying Filter maintenance. (Page 19)

NOTE

- The air purifier is designed to remove air-suspended dust and the odors. The air purifier is not designed to remove harmful gases such as carbon monoxide contained in cigarette smoke. The air purifier may not completely remove an odor if the source of the odor is still present.

Scan the QR code for more information about the Sharp Air Purifiers.

[U.S. Models]

KCP110UW



KCP70UW



[Canada Models]

KCP110CW
(English)



KCP70CW
(English)



KCP110CW
(French)



KCP70CW
(French)



The Sharp Air Application is a helpful tool that puts you in control of your indoor air quality.

With the Sharp Air Application:

- You can control your air purifier from anywhere with your smart device to do things like turn the air purifier on and off, set a weekly schedule, and more!
- You can monitor indoor air quality in real time to stay in control, even if you're not home.
- You can monitor remaining filter life and receive alerts when it's time to replace the filters.
- You can enable and disable the optional, "Sharp Cloud" feature. When enabled, your usage history will be used to adjust the Sensor Sensitivity settings of "Auto" Mode over time in order to optimize your Air Purifiers performance.

FOR CUSTOMER ASSISTANCE (THE UNITED STATES)

REGISTER YOUR PRODUCT

Registering your new product is easy and offers benefits that help you get the most out of your Sharp product including:

- ✓ **Convenience:** If you ever need warranty support, your product information is already on file.
- ✓ **Communication:** Stay up to date with important notifications and special offers from SHARP.
- ✓ **Support:** Quickly access support content including Owners Manuals, FAQ's, How-to Videos, and much more.

3 EASY WAYS TO REGISTER TODAY!

 <p>SCAN Use the camera or QR code scanning application on your smart phone</p>	 <p>ONLINE Visit our sites to learn more about your product at sharpusa.com and sbl.sharpusa.com</p>	 <p>CALL US US 800-BE-SHARP 800-237-4277 Mon-Fri: 7am-7pm CST Sat-Sun: 9am-7pm CST</p>
Scan this QR Code on your smart phone	Visit http://www.sharpusa.com/register	Contact a Sharp Advisor on the phone

PRODUCT SUPPORT

If you have questions about the setup or operation of your product, please refer to the corresponding section within this manual.

Additionally, visit www.sharpusa.com/support to access exclusive content about your product including:

- FAQ's and How-To Videos
- Find or Request Service
- Downloads including the Installation Guide, Spec Sheet, and Owner's Manual

CONTACT US

If at any time you have questions or comments concerning your SHARP product, please contact the SHARP Customer Assistance Center. We are available to assist you through multiple contact methods for your convenience:

 <p>EMAIL Available 24/7 US: sharpusa.com</p>	 <p>CHAT ONLINE Mon-Fri: 7am-7pm CST Sat-Sun: 9am-7pm CST</p>	 <p>CALL US US 800-BE-SHARP 800-237-4277 Mon-Fri: 7am-7pm CST Sat-Sun: 9am-7pm CST</p>
See the Contact Us section on our sites	U.S. www.sharpusa.com/support	Contact a Sharp Advisor on the phone

CONSUMER LIMITED WARRANTY (THE UNITED STATES)

CONSUMER LIMITED WARRANTY FOR U.S. USERS

SHARP ELECTRONICS CORPORATION warrants to the first consumer purchaser that this Sharp brand product (the "Product"), when shipped in its original container, will be free from defective workmanship and materials, and agrees that it will, at its option, either repair the defect or replace the defective Product or part thereof with a new or remanufactured equivalent at no charge to the purchaser for parts or labor for the period(s) set forth below.

This warranty does not apply to any appearance items of the Product nor to the additional excluded item(s) set forth below nor to any Product the exterior of which has been damaged or defaced, which has been subjected to improper voltage or other misuse, abnormal service or handling, or which has been altered or modified in design or construction.

In order to enforce the rights under this limited warranty, the purchaser should follow the steps set forth below and provide proof of purchase to the servicer.

The limited warranty described herein is in addition to whatever implied warranties may be granted to purchasers by law. ALL IMPLIED WARRANTIES INCLUDING THE WARRANTIES OF MERCHANTABILITY AND FITNESS FOR USE ARE LIMITED TO THE PERIOD(S) FROM THE DATE OF PURCHASE SET FORTH BELOW. Some states do not allow limitations on how long an implied warranty lasts, so the above limitation may not apply to you.

Neither the sales personnel of the seller nor any other person is authorized to make any warranties other than those described herein, or to extend the duration of any warranties beyond the time period described herein on behalf of Sharp.

The warranties described herein shall be the sole and exclusive warranties granted by Sharp and shall be the sole and exclusive remedy available to the purchaser. Correction of defects, in the manner and for the period of time described herein, shall constitute complete fulfillment of all liabilities and responsibilities of Sharp to the purchaser with respect to the Product, and shall constitute full satisfaction of all claims, whether based on contract, negligence, strict liability or otherwise. In no event shall Sharp be liable, or in any way responsible, for any damages or defects in the Product which were caused by repairs or attempted repairs performed by anyone other than an authorized servicer. Nor shall Sharp be liable or in any way responsible for any incidental or consequential economic or property damage. Some states do not allow the exclusion of incidental or consequential damages, so the above exclusion may not apply to you.

THIS LIMITED WARRANTY IS VALID ONLY IN THE FIFTY (50) UNITED STATES, THE DISTRICT OF COLUMBIA AND PUERTO RICO.

<u>Your Product Model Number & Description:</u>	KCP110UW / KCP70UW Air Purifier. Be sure to have this information available when you need service for your Product.
<u>Warranty Period for this Product:</u>	One (1) year parts and labor from date of purchase.
<u>Additional Item(s) Excluded From Warranty Coverage:</u>	Appearance items of the Product, filters, accessories, or any printed materials. Product which has been used for rental and/or commercial purposes.
<u>Where to Obtain Service:</u>	From a Sharp Authorized Servicer located in the United States. To find the location of the nearest Sharp Authorized Servicer, call Sharp Toll Free at 1-800-BE-SHARP.
<u>What to Do to Obtain Service:</u>	Ship prepaid or carry in your Product to a Sharp Authorized Servicer. Be sure to have Proof of Purchase available. If you ship the Product, be sure it is insured and packaged securely.

TO OBTAIN SERVICE, SUPPLY, ACCESSORY OR PRODUCT INFORMATION, CALL 1-800-BE-SHARP, OR VISIT OUR WEBSITE AT www.sharpsusa.com

SAVE THE PROOF OF PURCHASE AS IT IS NEEDED SHOULD YOUR AIR PURIFIER EVER REQUIRE WARRANTY SERVICE.

SHARP[®]
SHARP ELECTRONICS CORPORATION
100 Paragon Drive, Montvale, NJ 07645, U.S.A.

FOR CUSTOMER ASSISTANCE (CANADA)

To aid in answering questions for a service call or for reporting loss or theft, please use the space below to record the model and serial number located on either the side or back of the product.

Model Number: _____

Serial Number: _____

Date of Purchase: _____

Dealer Name: _____

Address: _____

City: _____

Province: _____

Postal Code: _____

Telephone: _____

PRODUCT SUPPORT

If you have questions about the setup or operation of your product, please refer to the corresponding section within this manual.

Additionally, visit www.sharp.ca to access exclusive content about your product including:

- Find a Dealer
- Find Service Locations
- Downloads including the Installation Guide, Spec Sheet, and Owner's Manual

CONTACT US

If at any time you have questions or comments concerning your SHARP product, please contact the SHARP Customer Assistance Center. We are available to assist you through multiple contact methods for your convenience:

 <p>EMAIL Available 24/7 See the Contact Us section on our site.</p>	 <p>SUPPORT SITE Product Downloads, Service Locator, Where to Buy, Toner Recycling Program and more.</p>	 <p>CALL US CA 877-278-6709 Mon-Fri: 8am-5pm EST (except statutory holidays)</p>
<p>https://sharp.ca/contact-sharp</p>	<p>CA www.sharp.ca</p>	<p>Contact a Sharp Advisor on the phone</p>

CONSUMER LIMITED WARRANTY (CANADA)

SHARP

LIMITED WARRANTY *Consumer Electronics Products* Congratulations on your purchase!

Sharp Electronics of Canada Ltd. ("Sharp") warrants to the first purchaser for this Sharp brand product ("Product"), when shipped in its original container and sold or distributed in Canada by Sharp or by an authorized Sharp dealer, and Product was not sold "as is" or "sales final" that the Product will during the applicable warranty period, be free from defects in material and workmanship, and will within the applicable warranty period, either repair the defective Product or provide the first purchaser a replacement of the defective Product.

Conditions: This limited warranty shall not apply to:

- (a) Any defects caused or repairs required as a result of abusive operation, negligence, accident, improper installation or inappropriate use as outlined in the owner's manual or other applicable Product documentation.
- (b) Any defects caused or repairs required as a result of any Product that has been tampered with, modified, adjusted or repaired by any person other than Sharp, a Sharp authorized service centre or a Sharp authorized servicing dealer.
- (c) Any defects caused or repairs required as a result of the use of the Product with items not specified or approved by Sharp, including but not limited to chemical cleaning agents.
- (d) Any replacement of accessories required through normal use of the Product, including but not limited to, remote controls, AC adapters, batteries, temperature probe, trays, filters, belts, ribbons, cables and paper.
- (e) Any cosmetic damage to the Product surface or exterior that has been defaced or caused by normal wear and tear.
- (f) Any defects caused or repairs required as a result of damage caused by any external or environmental conditions, including but not limited to, transmission line/power line voltage or liquid spillage or acts of God.
- (g) If the serial number or model number affixed to Product has been removed, defaced, changed, altered or tampered with.
- (h) This limited warranty will not apply if the Product has been used or is being used in a commercial setting or application; this warranty is meant solely for the non-commercial, household use of the Product by consumers in their home or residence.
- (i) Any installation, delivery, setup and/or programming charges
- (j) The removal and reinstallation of Over-The-Range Microwave, Microwave Drawer or Steam Oven if it is installed in an inaccessible location or requiring removal of cupboards, handles or other cosmetic parts, or is not installed in accordance with installation instructions included with Product.

How to get service: Warranty service may be obtained upon delivery of the Product, together with proof of purchase (including date of purchase) and a copy of this limited warranty statement, to an authorized Sharp service centre or an authorized Sharp servicing dealer. In home warranty service will be carried out to locations accessible by on-road service vehicle and within 50 km of an authorized Sharp service centre on any Over-The-Range Microwave Oven, Microwave Drawer Oven or Steam Oven. The servicer may if necessary take the unit for repair at the servicer's facility. No other person (including any Sharp dealer or service centre) is authorized to extend, enlarge or transfer this warranty on behalf of Sharp. The purchaser will be responsible for any and all removal, reinstallation, transportation and insurance costs incurred with exception for Over-The-Range Microwave Oven, Microwave Drawer Oven or Steam Oven whereby Sharp will be responsible for the removal and reinstallation.

The express warranties in this limited warranty are, except for consumer purchasers domiciled in Quebec, in lieu of and, except to the extent prohibited by applicable law, Sharp disclaims all other warranties and conditions, express or implied, whether arising by law, statute, by course of dealing or usage of trade, including, without limitation, implied warranties or conditions of merchantability and/or quality, fitness for a particular use or purpose, and/or noninfringement. **Limitations** (not applicable to consumer purchasers domiciled in Quebec to the extent prohibited under Quebec law): (a) Sharp shall not be liable for any incidental, special, consequential, economic, exemplary or indirect damages of any kind or nature (including lost profits or damages for loss of time or loss of use or loss of data) arising from or in any connection with the use or performance of a Product or a failure of a Product, even if Sharp is aware of or has been advised of the possibility of such damages; (b) the remedies described in this limited warranty constitute complete fulfillment of all obligations and responsibilities of Sharp to the purchaser with respect to the Product and shall constitute full satisfaction of all claims, whether based on contract, negligence, strict liability or otherwise. Some provinces may not allow the exclusion or limitation of certain damages, or limits on the duration or voiding of implied warranties or conditions; in such provinces, the exclusions and limits herein may not apply. This limited warranty is, except for consumer purchasers domiciled in Quebec, governed by the laws of the Province in Canada in which the purchaser has purchased the Product. For consumer purchasers domiciled in Quebec this limited warranty is governed by the laws of Quebec.

WARRANTY PERIODS (calculated from the date of original purchase): Parts & Labour (exceptions noted)

Microwave Oven	1 year (magnetron - 4 additional years)
Steam Oven	1 year
Small Kitchen Appliances	1 year
Air Purifiers	1 year

To obtain the name and address of the nearest Authorized Sharp Service Centre or Dealer, or for more information on this Limited Warranty, Sharp Extended Warranty Offers, Sharp Canada Products or Accessory Sales, please contact Sharp:

- By writing to Sharp Electronics Of Canada Ltd. at 335 Britannia Road East, Mississauga, Ontario L4Z 1W9
- Calling: at 905-568-7140
- Visiting our Web site: www.sharp.ca

THIS LIMITED WARRANTY IS VALID ONLY IN CANADA

IMPORTANT SAFETY INSTRUCTIONS

READ AND SAVE THESE INSTRUCTIONS before using this product.

When using electrical appliances, basic safety precautions should always be followed to reduce the risk of fire, electric shock, and injury to persons, including the following:

WARNING

1. Read all instructions before using the product.
2. Use the product only for intended household use as described in this manual. Any other use not recommended by the manufacturer may cause fire, electric shock, or injury to persons.
3. This appliance is not intended for use by persons (including children) with reduced physical, sensory or mental capabilities, or lack of experience and knowledge, unless they have been given supervision or instruction concerning use of the appliance by a person responsible for their safety. Children should be supervised to ensure they do not play with the appliance.
4. Never operate the product if the power cord or plug is damaged or the product is malfunctioning or damaged.
5. If the power cord or plug is damaged, it must be replaced by the manufacturer, its service agent or a Sharp authorized Service Center in order to avoid a hazard.
Contact the nearest Service Center for any problems, adjustments, or repairs.
6. Do not repair or disassemble the product yourself.
7. Follow the instructions "a" to "h" below for the power cord or plug. It may cause short circuit, excessive heat, electric shock or fire.
 - a. Use only AC 120 volt outlet.
 - b. Do not use the product if the power cord or plug is damaged or the connection to the wall outlet is loosened.
 - c. Always turn off the product before unplugging the power plug.
 - d. Always unplug the product before moving or maintaining it, refilling the Humidifying Tray, opening the Back Panel, changing the filters and whenever the product is not in use.
- e. Be sure to pull the power plug and not the power cord.
- f. Do not touch the power plug with wet hands when inserting or unplugging from the wall outlet.
- g. Periodically remove dust from the power plug.
- h. Always observe the following as to not damage the power cord.
 - Do not damage cord with Caster Wheels when moving the product.
 - Do not run cord under carpeting. Do not cover the power cord with throw rugs, runners, or similar coverings.
 - Do not put heavy things on the power cord or pinch it.
 - Do not run the power cord under furniture or other appliances.
 - Run the power cord away from traffic area and where it will not be tripped over.
8. To reduce the risk of electric shock, this product has a polarized plug (one blade is wider than the other). This plug will fit in a polarized outlet only one way. If the plug does not fit fully in the outlet, reverse the plug. If it still does not fit, contact qualified personnel to install the proper outlet. Do not alter the plug in any way.
9. Do not use this product near gas appliances, fire places, candle fire, incense or sparks from lit cigarettes. When the product is operated with gas appliances in the same room, Ventilate a room periodically, otherwise it may cause carbon monoxide poisoning.
10. Do not operate the product in a room with flammable gas, such as oily residue or chemical fumes.
11. Do not expose the product to rain, or use near water, in a bathroom, laundry area or other damp location.
12. Do not insert fingers or foreign objects into the air inlets or air outlets.
13. Do not look into the air outlets.
14. Do not drink the water in the Humidifying Tray.
15. Replace the water in the Humidifying

Tray daily with fresh tap water, and regularly clean it.
 When the product is not in use, dispose of the water in the Humidifying Tray. Leaving water in the Humidifying Tray can cause mold, bacteria, and bad odors. In rare cases, such bacteria can be a health hazard.

NOTE

- Radio or TV Interference -

If the product should cause interference to radio or television reception, try to correct the interference by one or more of the following measures:

1. Reorient or relocate the receiving antenna.
2. Increase the separation between the product and radio/TV receiver.
3. Connect the product into an outlet on a circuit different from that to which the receiver is connected.
4. Consult the dealer or an experienced radio/TV technician for help.

This product complies with the maximum allowable concentration of ozone of 0.050 parts per million by volume (ppmv) in a 24-hour period. The Health Canada Guideline 2010 recommends that the maximum exposure limit, based on an averaging time of 8 hours, is 0.020 ppmv or less when tested in a sealed, controlled room approximately 30 m³.

CAUTIONS CONCERNING INSTALLATION

1. Place the product on a level and stable surface with sufficient air circulation. When placed on heavy carpet, the product may vibrate slightly. Place the product on a level surface to avoid water leakage from the Humidifying Tray.
2. Avoid a location where the sensors are exposed to direct breeze or draft if the product has sensors. The product may not operate properly.
3. Avoid use in locations where furniture, fabrics, or other items may come in contact with and restrict the air inlets

and/or outlets.

4. Avoid locations exposed to direct sunlight. It may cause to change shape or color of the product.
5. Avoid locations where the product is exposed to condensation or drastic changes in temperature. Use under appropriate conditions between 32 °F - 95 °F (0 °C – 35 °C).
6. Avoid use in locations where greasy or oily smoke is generated. (such as in a kitchen, etc.). The Main Body surface may crack and the sensors may malfunction as a result.
7. The dust collecting ability of the product is effective even when the product is as close to 1.2 inches (3 cm) from the wall, but the surrounding walls or floor may get dirty. Please place the product at a distance from the wall.
 The wall directly behind the air outlets and the floor or rug on which the product placed may become dirty over time. When using the product for an extended period of time at the same location, periodically clean the walls, the floor or the rug.
8. Do not place the product near or on hot objects, such as stoves or heaters, or where it may come into contact with steam.

CAUTIONS CONCERNING FILTER

1. Follow the instructions in this manual for filter installation and maintenance. (Page 12, 21)
2. Take out the filters from the plastic bag before placing the filter in the Main Body.
3. Do not operate the product without the filters properly installed.
4. Do not wash and reuse the True HEPA Filter and the Active Carbon Deodorizing Filter. Washing will not improve filter performance and can also cause electric shock or operating malfunctions.
5. Do not operate the product in a rooms where aerosol insecticides are present. It may cause the odor of insecticide may be remained in the product and emitted from the air outlets.

CAUTIONS CONCERNING OPERATION

1. Do not block the air inlets or air outlets.
2. Always operate the product in an upright position.
3. When carrying the product, first remove the Humidifying Tray not to spill water, and then hold the product by the handles on both sides.
4. Always lift up the product when moving it on easily damaged flooring, an uneven surface, or carpet.
5. Do not change the direction of the product while moving using the Caster Wheels.
6. When moving the product by its Caster Wheels, move it slowly and in a horizontal direction.
7. Do not operate the product without the Humidifying Tray properly installed.
8. When refilling the Humidifying Tray, make sure no water is leaking from the Humidifying Tray.
9. Be sure to wipe off any excess water on the outside of the Humidifying Tray.
10. Do not use hot water (104 °F (40 °C) or more), chemical agents, aromatic substances, dirty water, or other damaging substances. Doing so can deform the product or cause it to malfunction.
11. Use only fresh tap water. Using other water sources risks the growth of molds, fungi, or bacteria.
12. Do not shake the Humidifying Tray with holding the Tray Handle.

CAUTIONS CONCERNING MAINTENANCE

1. Follow the instructions in this manual for maintenance. (Page 18 - 21)
2. Clean the exterior with a soft cloth only.
3. Do not use detergents other than what is mentioned in this manual (Page 20). Do not use volatile fluids and/or detergents.
The Main Body surface may be damaged or cracked with strong corrosive cleansers, benzene, paint thinner, polishing powder or grease. The Humidifying Tray may cause

deformation, tarnishing, cracking (water leakage). In addition, the sensors may malfunction as a result if the product has sensors.

4. Do not scrub the Back Panel (Pre-Filter) hard during its maintenance.
5. The frequency of descaling maintenance will depend on the hardness of and the impurities in the water that you use; the harder the water the more often descaling will be necessary.
6. Do not remove the Humidifier Float. If the Humidifier Float comes off, refer to page 20.
7. When replacing filters or any accessories, use specified parts in this manual.

SAFETY / PRECAUTIONS OF THE WI-FI FUNCTION

WARNING

In case of remote operation from outside, you may not be able to check air purifier current condition or the area around it and the situation concerning anyone possibly staying there, so please adequately confirm safety before use.

- Make sure the electric plug is fully inserted into a power socket, and there is no dust on the plug or in the socket hole. (It may cause heat, combustion, fire, etc., due to poor contact or contact failure)
- Make sure beforehand that although there are some wind changes, no negative impact will occur to the environment inside the room. (such as whether there is anything flying easily in the wind) Because the wind may cause something to fall down, resulting in fires, wounds, defacement of household belongings.

CAUTION FOR USE

- Agreement with "Terms of Service" is needed to use App.
- App will be periodically revised because of version upgrade.
- Screens and illustrations in this book are for explanation, there are some differences to the real product.
- In the case of bad connection, the App may not be able to control the air purifier. The current operation of the air purifier may not be accurately reflected on the App.
- Locking smart device display is recommended to avoid wrong operation.
- Although the App is free, communications expenses for download of dedicated App and operation with smart device or tablet are customer's obligation.

CAUTION FOR Wi-Fi

Caution for usage about electrical wave

- In case of the usage at the following place, the operation cannot be guaranteed: Near Bluetooth[®] wireless communications device using the same frequency (2.4GHz) as this product or specified low power wireless device. Also in the place like

magnetic field of the device such as microwave oven, or the place with static electricity or the place radio disturbance is occurred, it may not be available temporarily due to weak electrical wave.

- Wireless connection and performance cannot be guaranteed for all routers or housing environment. At the following places, it is likely electrical wave cannot reach or is disconnected: Inside of the building made with concrete, reinforcing steel or metal / near the obstruction / near the wireless communications device applying the same frequency.
- Wi-Fi of this product corresponds to channel 1 - 11. It's not available to communicate with the routers set up to other channels.

Caution for personal information (related to Security)

- Using Wi-Fi device has the possibility of interception as long as using electrical wave regardless of secret code setting.
- Wi-Fi has the advantage of free LAN connection in the service area because of the communication between this product and the router applying electrical wave. On the other side, intercept of communication or unfair intrusion are likely to occur because electrical wave reaches everywhere in the certain area through the obstructions (e.g. walls).
- Do not connect to the device or network that you do not have permission to use when setting up Wi-Fi connection.
- The Wi-Fi function of this product should be initialized in case of disposal or handover to a third person.
- The Wi-Fi function of the product should be initialized in case of handover from a third person to avoid illegal access of outsider. See page 26 for instructions on how to initialize.

PART NAMES

MAIN BODY

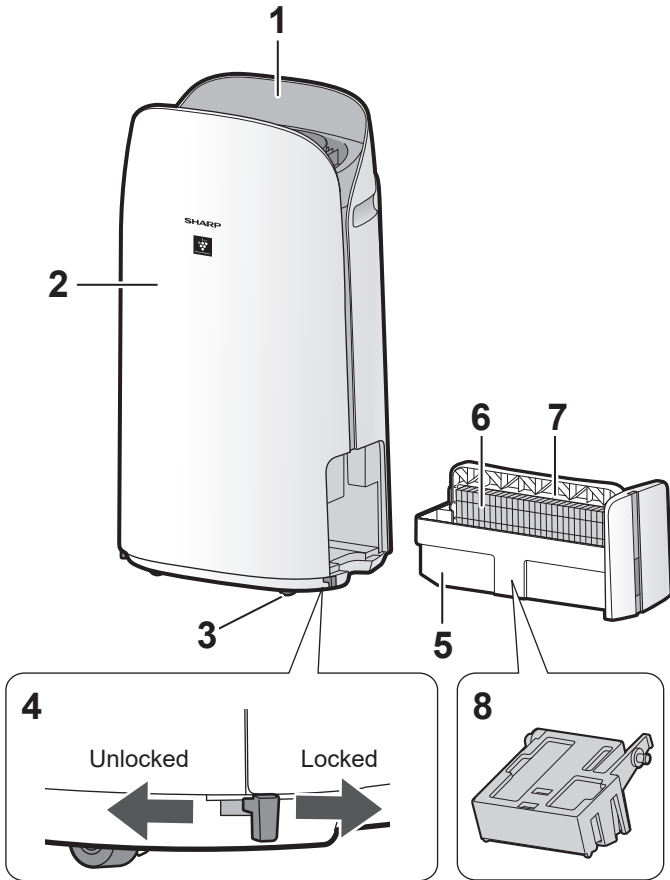

1	Operation Panel / Display
2	Main Body
3	Caster Wheels (4 Locations)
4	Caster Stopper (Right & Left)
5	Humidifying Tray
6	Humidifying Filter
7	Tray Handle
8	Humidifier Float
9	Air Outlet
10	Handle (2 Locations)
11	Sensor Filter
	Sensor (Internal) Sensitive Dust / Odor / Temperature / Humidity
12	True HEPA Filter
13	Active Carbon Deodorizing Filter
14	Back Panel (Pre-Filter)
15	Air Inlet
16	Power Cord
17	Power Plug

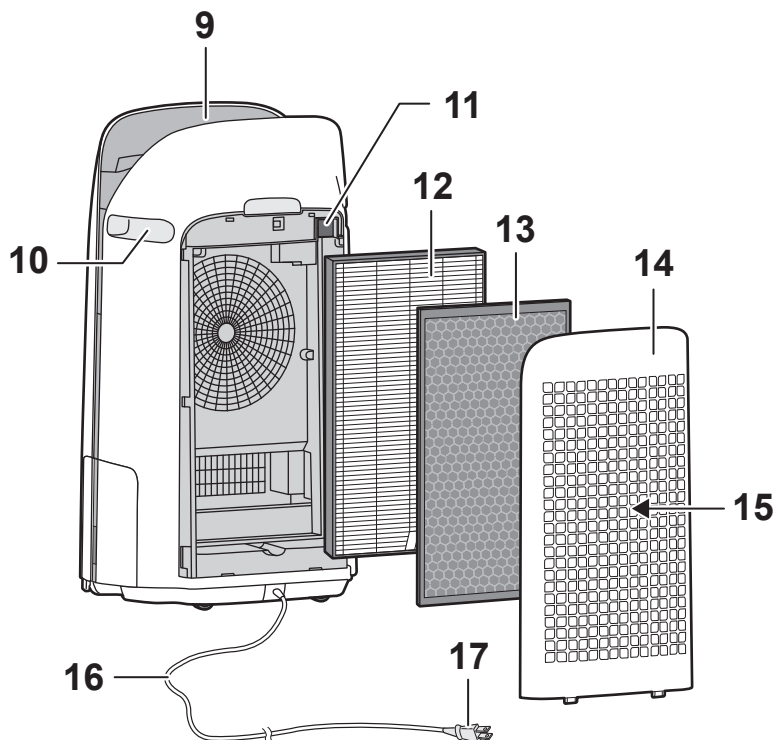

LIGHT SENSOR

When the Light Control (Display Brightness) is set to "Auto", the brightness of the Display and Air Quality Indicator will be switched automatically based on room brightness. (Page 25)

NOTE

Detection range of Light sensor

Do not install the product in the following places. The Light Sensor may not sense correctly.

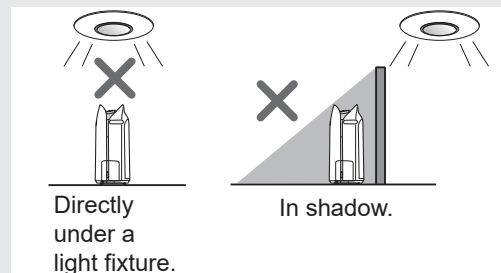

OPERATION PANEL / DISPLAY

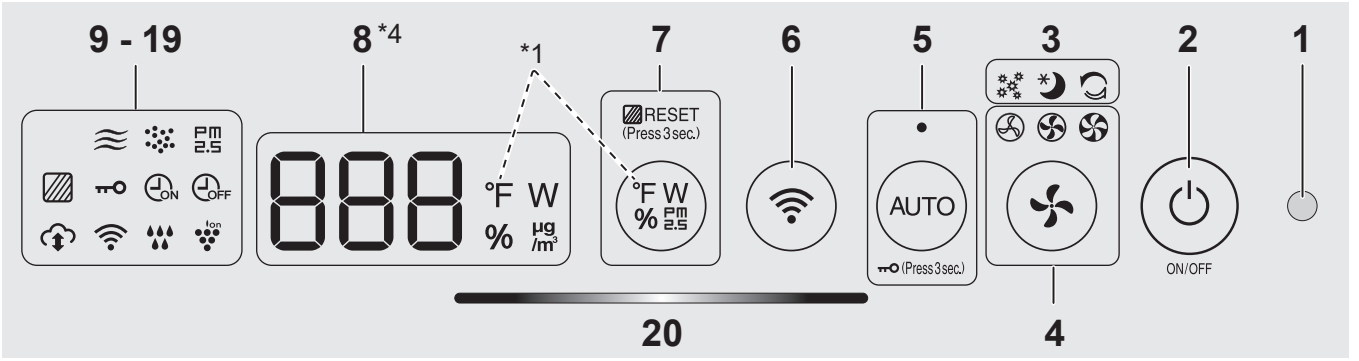

1	Light Sensor	
2	Power ON/OFF Button	
3	App-Only Modes: Pollen, Sleep and Plasmacluster Express Clean Lamps (White) *2	
4	Fan Speed Button, Lamps (White)	
5	AUTO Button, Lamp (White)	
6	Wi-Fi Button	
7	Filter Reset Button, Lamp (White) (Press 3 sec.) *3	
8	Display *4	
	• Humidity Humidity 25 % to 75 % is displayed. 24 % or less Lo % ↔ 55 % ↔ Hi % 76 % or more	
	• Temperature For KCP110UW or KCP70UW Temperature 32 °F to 122 °F is displayed. 31 °F or less Lo °F ↔ 77 °F ↔ Hi °F 123 °F or more	
	For KCP110CW or KCP70CW Temperature 0 °C to 50 °C is displayed. -1 °C or less Lo °C ↔ 25 °C ↔ Hi °C 51 °C or more	
	• PM2.5 Concentration *5 PM2.5 10 µg/m ³ (micrograms per cubic meter air) to 499 µg/m ³ is displayed. 9 µg/m ³ or less Lo µg/m ³ ↔ 34 µg/m ³ ↔ Hi µg/m ³ 500 µg/m ³ or more	
• Wattage Indicates wattage of current operation. 20 W		
9	PM2.5 Indicator (White) Indicates the Sensitive Dust Sensor detects microscopic dust.	PM 2.5
10	Dust Indicator (White) Indicates the Sensitive Dust Sensor detects usual dust.	

11	Odor Indicator (White) Indicates the Odor Sensor detects odors.	
12	OFF Timer Indicator (White) *2	
13	ON Timer Indicator (White) *2	
14	Child-Lock Indicator (White)	
15	Filter Maintenance Indicator (Orange)	
16	Plasmacluster Ion Indicator (White)	
17	Humidifying Indicator (White)	
	• Illuminates: Humidify ON	
	• OFF: Humidify OFF	
	• Flashing: the product needs water (The indicator flashes for 10 minutes and then goes off.)	
18	Wi-Fi Indicator (White) Illuminates when air purifier is connected to a router.	
19	Cloud Service Indicator (White) *2 Illuminates when air purifier is connected to Sharp's cloud service.	
20	Air Quality Indicator Indicates the air purity of the room in 5 levels with color changes.	
	Clean Blue	
	Impure Yellow (Flashing) Red (Flashing fast)	

*1: This is an illustration of KCP110UW or KCP70UW. For KCP110CW or KCP70CW, "°F" on the control panel is "°C".
 *2: The lamps of No. 3, 12, 13 and 19 light up only when using the App.
 *3: Press and hold 3 seconds or longer.
 *4: The displayed numbers are approximate.
 *5: Particulate matter, particles with diameter of size 2.5 micrometers or less.

PREPARATION

FILTER INSTALLATION

- To maintain the quality of the filter, it is installed in the product and packaged in a plastic bag.
- Be sure to stop operation and unplug the product before filter installation or replacement.

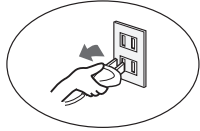

1. Remove the Back Panel.

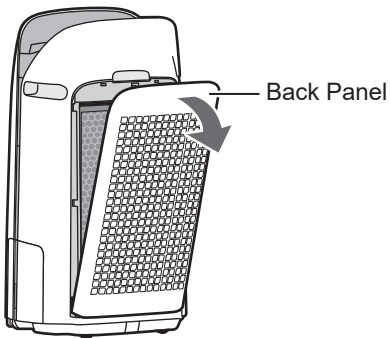

2. Take out the filters from the plastic bag.

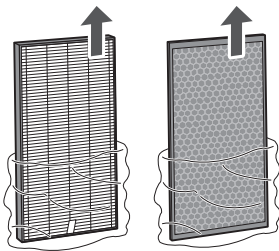

3. Install the filters in the correct order as shown.

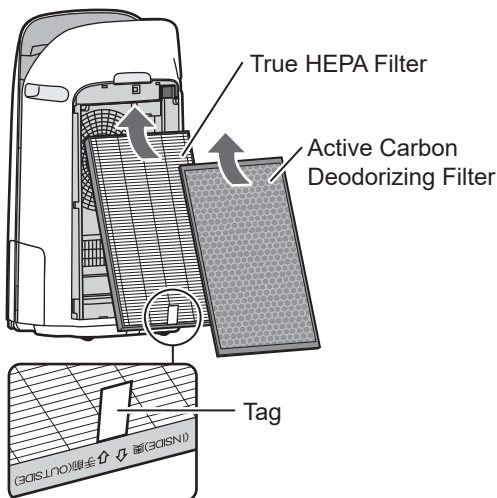

4. Install the Back Panel.

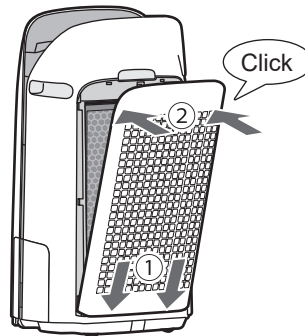

5. Record the date when you start or replace the filters on the back cover of this manual.

Humidifying Filter Filtre d'humidification Filtro del humidificador	Model Modèle Modelo	FZ-P11MFU
Starting date of use	.	.
Date de début d'utilisation	.	.
Fecha de comienzo de uso	.	.

True HEPA Filter Filtre HEPA authentique Filtro true HEPA	Model Modèle Modelo	FZ-P11HFU
Starting date of use	.	.
Date de début d'utilisation	.	.
Fecha de comienzo de uso	.	.

Active Carbon Deodorizing Filter Filtre déodorant de carbone actif Filtro desodorizante de carbón activo	Model Modèle Modelo	FZ-J80DFU
Starting date of use	.	.
Date de début d'utilisation	.	.
Fecha de comienzo de uso	.	.

NOTE

- Do not operate the product without the filters.

REFILLING THE HUMIDIFYING TRAY

- When humidifying, fill the Humidifying Tray with water.
- When not humidifying, discard the water in the Humidifying Tray.

1. Pull out the Humidifying Tray.

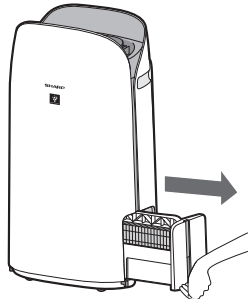

NOTE

- When removing and installing the Humidifying Tray, be careful not to spill any water.

2. Fill the Humidifying Tray with tap water using method "A" or "B".

A

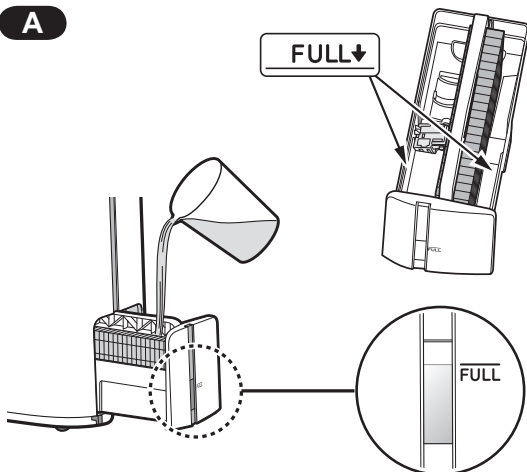

B

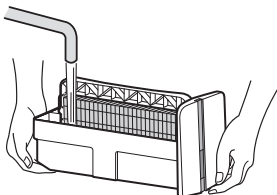

NOTE

- The Humidifier Float will float up when tray is filled with water.
- Slowly fill it with water to avoid splashing.
- Do not fill beyond the "FULL" indicator.
- When carrying the Humidifying Tray, hold it with both hands or grip the Tray Handle.
- Clean the Humidifying Tray if it becomes dirty or there is a noticeable odor.

3. Carefully install the Humidifying Tray.

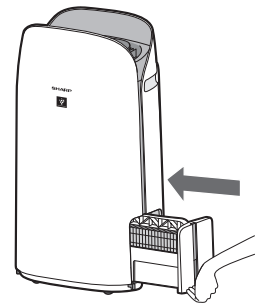

About Tray Handle

- When holding and carrying the Humidifying Tray, use tray handle

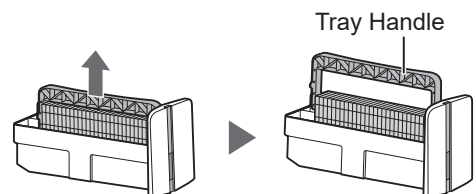

- When cleaning the Humidifying Filter, you can turn the Tray Handle down on its side.

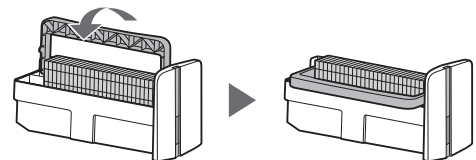

- After cleaning, install the Tray Handle back in its original position.

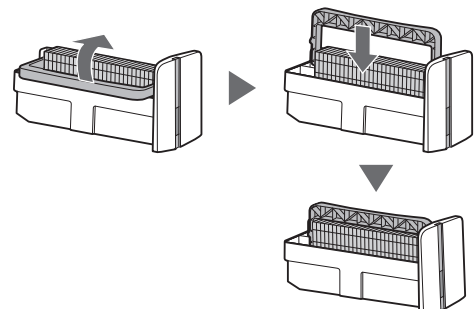

NOTE

- Return the Tray Handle to its original position before installing.

Wi-Fi SETTINGS

BEFORE YOU BEGIN

- By connecting your air purifier with your smart device, you can use the air purifier more conveniently.

Ensure your smart device is connected to a 2.4 GHz Wi-Fi Network.

Wi-Fi Protected Setup (WPS) Access Point (Router)

- The recommended encryption method is WPA2 (AES).

Ensure your smart device meets minimum software requirements:

- Smartphones / tablets of Android 8 or later
- iPhones, iPod touch, iPads of iOS 12 or later

Product Wi-Fi specifications

- Wireless LAN: IEEE802.11b/g/n
- Frequency range: 2.4GHz frequency band

Trademarks

- “Wi-Fi®” is a registered trademark of Wi-Fi Alliance®.
- “Android” is the trademark of Google Inc.
- “iPhone”, “iPod touch”, “iPad” are the registered trademarks or trademarks of Apple Inc.
- The other company names, corporate names, product names mentioned in the handling instructions are trademarks and registered trademarks of each company.

INITIAL SET UP

NOTE

- When pairing the smart device to the air purifier, please ensure they are both connected to the same router.

① DOWNLOAD & SIGN UP

1. Install the Sharp Air App to your smart device.

- Available to download from the Apple Store or Google Play.

2. Connect your smart device to the router and launch the App. Follow instructions on the App.

- Review the “Privacy and Data Utilization Policy” and “Terms of Use”.
- Enter Your Date of Birth.
- Sign in using your Sharp account (SHARP ID).
 - If you do not have a SHARP ID, please register to create a SHARP ID.
- Enter a name for your smart device.

② CONNECTION OF THE AIR PURIFIER AND A ROUTER

NOTE

- If you have stealth settings or MAC filtering settings on the router, please cancel them.
- The product network ID is displayed as “AP-SHARP-XX” (where XX is a 2-digit number below the product MAC address).

1. Tap “☰” at the upper left part of the “Home” screen, and select “Pairing” ⇨ “Connection with a router”.

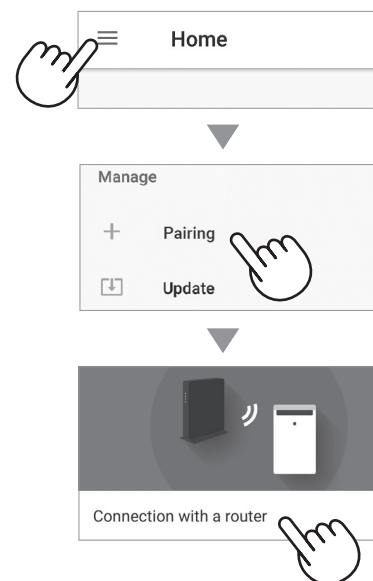

2. Follow instructions on the App.

- If the Wi-Fi Indicator lights up after the notification sound, the connection is successfully completed.

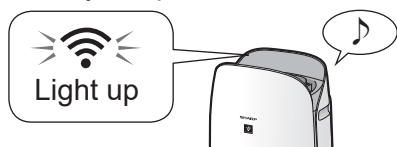

Tap "NEXT".

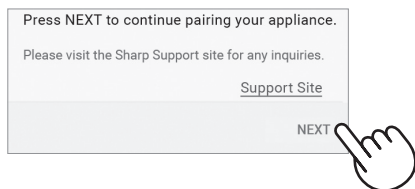

③ CONNECTION BETWEEN THE AIR PURIFIER AND A SMART DEVICE

1. Tap "Pair" for the air purifier you would like to pair.

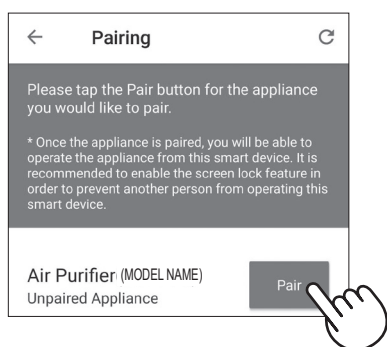

- If you do not see the screen above, tap "☰" at the "Home" screen, and select "Pairing" ⇒ "Already connected with a router".

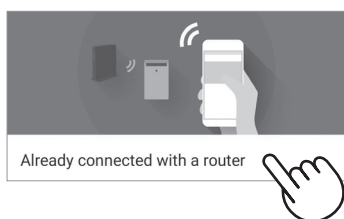

2. Follow instructions on the App.

- If the Wi-Fi Indicator lights up after the notification sound, the connection is successfully completed.

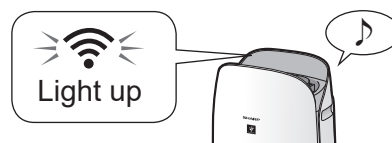

The INITIAL SET UP is completed.

How to set Wi-Fi ON / OFF after completing the INITIAL SET UP

If you would like to turn the Wi-Fi OFF:

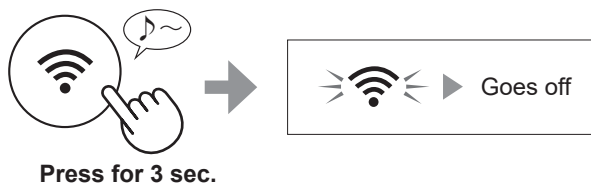

NOTE

- Turning the Wi-Fi off will result in not being able to control the air purifier with the Sharp Air App.

If you would like to turn the Wi-Fi ON again:

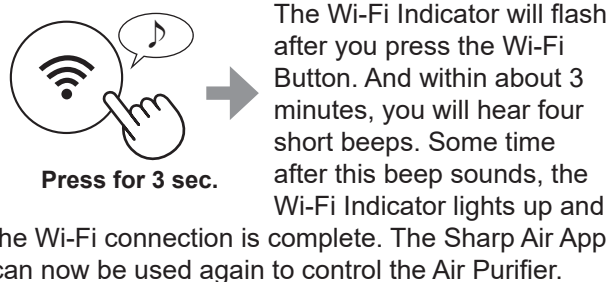

NOTE

- Wi-Fi ON / OFF can also be set from "Wi-Fi adapter ON/OFF". (Page 24, 26)
In this case, Wi-Fi connection with the router will be automatically restored.
- Reconnection to the Wireless Router may take a few minutes to complete, after turning Wi-Fi on again.

OPERATION

START/STOP

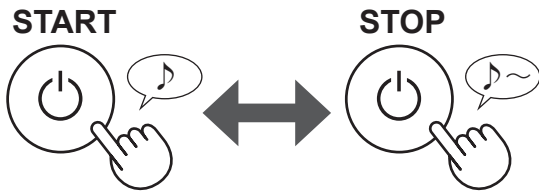

NOTE

- Unless the power plug has been unplugged, the operation will Auto Resume in the previous mode it was operating in. (However, in the case of Plasmacluster Express Clean mode, the operation will resume to the mode before Plasmacluster Express Clean mode and settings.)

Example: if the power is lost during operation, the operation will resume to previous operation mode and settings if power is restored.

AUTO MODE

The fan speed is automatically controlled depending on the six detections. (PM2.5 / Usual dust / Odor / Temperature / Humidity / Light)

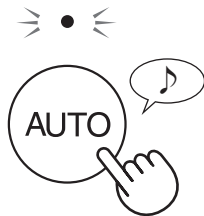

FAN SPEED BUTTON

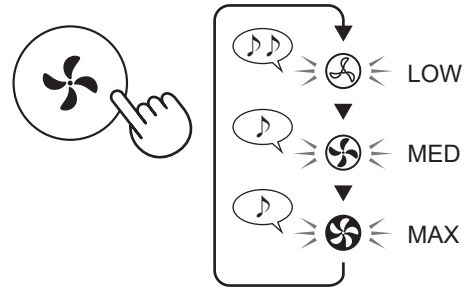

ADDITIONAL FAN SPEED FUNCTIONS: APP ONLY

POLLEN:



The dust sensor sensitivity is automatically increased and the dust sensor quickly detects impurities such as dust and pollen and cleans the air powerfully.

SLEEP:



The product will operate quietly, and the fan speed will automatically switch depending on the amount of impurities in the air and room brightness. When the Light Control is set to "Auto", the Display and Air Quality Indicator will automatically switch Dim or OFF based on room brightness.

Room is bright: Light is dimmed

Room is dark: Light is OFF

PLASMACLUSTER EXPRESS CLEAN MODE:



The product releases Plasmacluster ions at max air flow for 10 minutes. After that, the air purifier operates for 50 minutes on high fan speed.

NOTE

- When the operation finishes after 60 minutes, the product will return to the prior operation mode. It is able to change to other modes during this operation.
- The Plasmacluster ion cannot be turned "OFF".

SWITCH DISPLAY

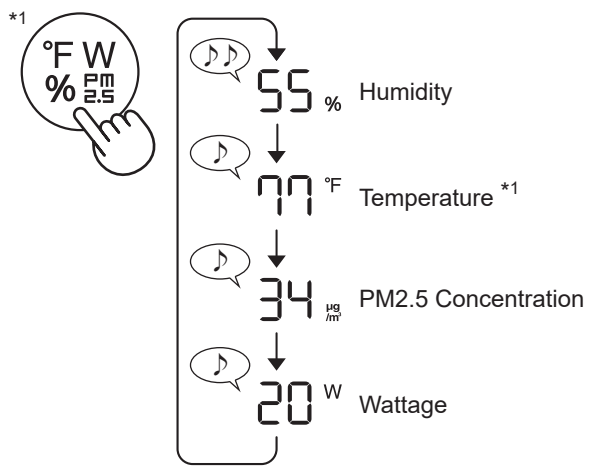

*1: For KCP110CW or KCP70CW, " °F " on the control panel is " °C ".

CHILD LOCK

The operation panel will be locked.

ON CANCELLATION

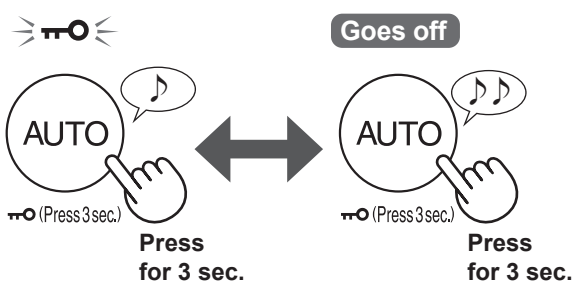

NOTE

- It is possible to turn Wi-Fi off while in Child Lock Mode.

WEEKLY SCHEDULER: APP ONLY

ON TIMER: ➤ ⏰ ON ➤

You can set a weekly scheduler for the air purifier to start a specific mode on a specific day and time. The ON Timer Indicator will turn on while there is a schedule set.

OFF TIMER: ➤ ⏰ OFF ➤

You can set a weekly scheduler for the air purifier to stop operation on a specific day and time. The OFF Timer Indicator will turn on while there is an schedule set.

CARE AND MAINTENANCE

CARE

- To maintain optimum performance of this air purifier, please clean the product including the filter periodically.
- Be sure to stop operation and unplug the product before any maintenance or replacing accessories.

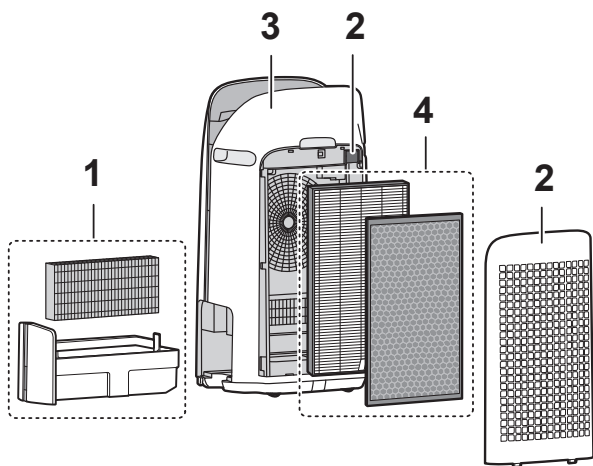
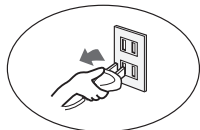

	Place	Page
1	Humidifying Filter / Humidifying Tray	19
2	Back Panel / Sensor Filter	20
3	Main Body	20
4	True HEPA Filter / Active Carbon Deodorizing Filter	21

FILTER MAINTENANCE INDICATOR

When the cumulative operation period or the water containing period is more than approximately 720 hours, the Filter Maintenance Indicator will turn on.

- It will not calculate the time when the product is unplugged.
- 30 days × 24 hours = 720 hours

This is a reminder to perform the maintenance described Humidifying Filter and Tray, Main Body, Back Panel, and Sensors.

After maintenance, connect the power plug to the wall outlet and press Power ON/OFF Button, then Switching Display Button for 3 seconds.

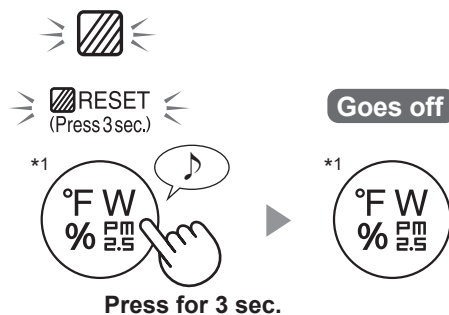

*1: For KCP110CW or KCP70CW, "°F" on the control panel is "°C".

HUMIDIFYING FILTER / HUMIDIFYING TRAY

REPLACEMENT AND MAINTENANCE CYCLE

Filter Name	Maintenance Cycle	Max Service Life	Replacement Filter Model
Humidifying Filter	When odor emanates from the air outlet, or once a month.	2 years	FZ-P11MFU

ENGLISH

MAINTENANCE

1. Remove the Humidifying Filter and Tray.

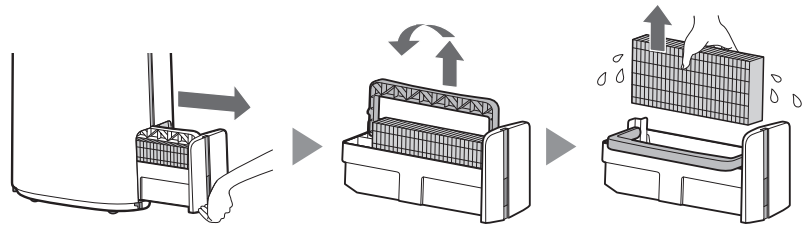

2. Rinse with plenty of water.

- Do not remove the Humidifier Float. If it comes off, refer to page 20.
- Refer to page 20 for how to clean the Humidifying Filter when it is very dirty.

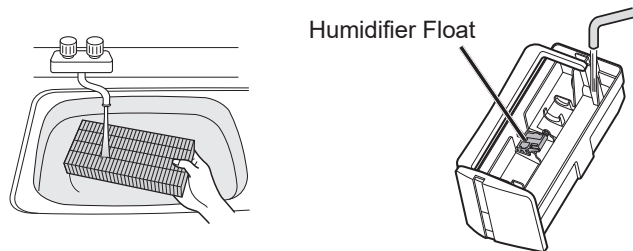

3. Attach the Humidifying Filter and Tray.

- After maintenance, correctly reattach the parts.

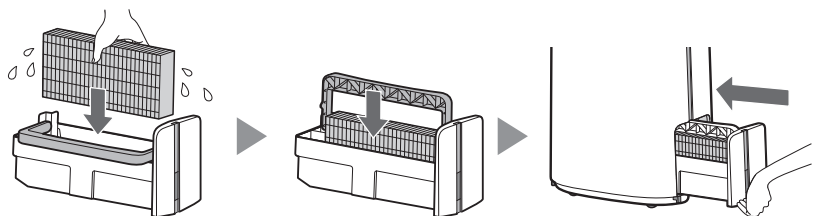

REPLACEMENT

See this page for directions on how to install the filter when replacing.

- Please consult your dealer for purchase of replacement filter.
- Only use filter designed for this product.

Record the date when you replace the filters on the back cover of this manual.

- Scan the QR code for product on page 1 information and accessories.





FZ-P11MFU
(1 unit)

Disposal of Filters

Please dispose of the replaced filter according to the local disposal laws and regulations.

Humidifying Filter materials: Polyester, Rayon

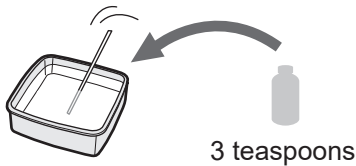
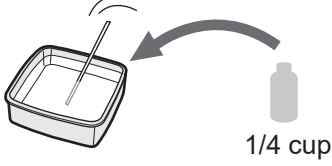
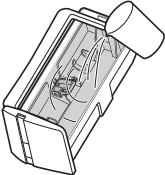
NOTE How to Clean Hard-to-Remove Dirt.

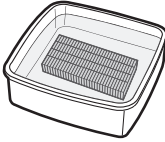
	Mild Kitchen Detergent (only Humidifying tray)	Citric Acid (available at some drugstores)	100% Bottled Lemon Juice with No Pulp
1	1. Fill the tray half-way with water. 2. Add a small amount of mild kitchen detergent.	2 1/2 cups of water  3 teaspoons	3 cups of water  1/4 cup
2	Soak for 30 minutes. 	 	Soak for 30 minutes. (When using lemon juice as your descaling solution, allow for more soak time.)
3	Rinse off the mild kitchen detergent or the descaling solution with clean water.		

NOTE
How to install the Humidifier Float.

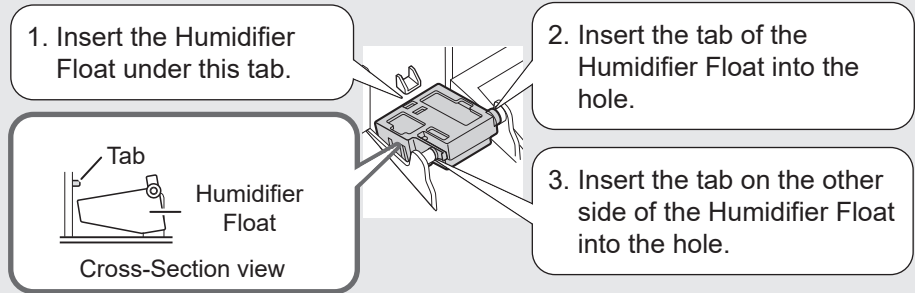

MAIN BODY / BACK PANEL / SENSOR FILTER

Wipe with a dry, soft cloth.



Remove the dust gently with a cleaning tool such as a vacuum cleaner.

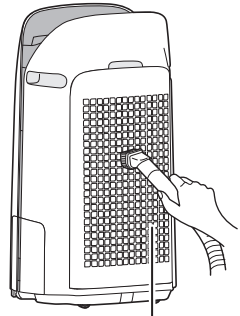

Back Panel (Pre-Filter)

NOTE
• Do not apply excessive pressure when scrubbing the Back Panel.

NOTE
How to Clean Hard-to-Remove Dirt.

Back Panel

1. Add a small amount of mild kitchen detergent to water and soak for about 10 minutes.
2. Rinse off the mild kitchen detergent with clean water.
3. Completely dry the filter in a well vented area.

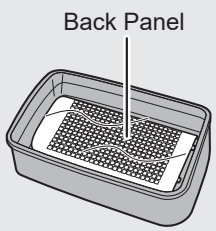

Sensor Filter

1. Remove the Back Panel.
2. Remove the Sensor Filter.
3. If the Sensor Filter is very dirty, wash it with water and dry it thoroughly.

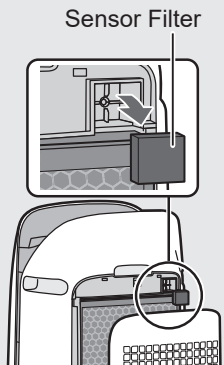

True HEPA Filter / Active Carbon Deodorizing Filter

REPLACEMENT AND MAINTENANCE CYCLE

Filter Name	Maintenance Cycle	Max Service Life	Replacement Filter Model
True HEPA Filter	Whenever dust accumulates, when odor emanates from the air outlet, or once a month.	2 years ^{*1, 2}	FZ-P11HFU
Active Carbon Deodorizing Filter			FZ-J80DFU

*1: According to Japan Electric Manufacture's Association JEM 1467, the Max service life is based on the equivalent condition of the smoke from 5 cigarettes per day whereby the dust collection/deodorization power is reduced by half compared with that of new filter. It is recommended to replace the filter more frequently under more severe conditions.
 *2: Designated App notifies when filters should be replaced according to usage.

MAINTENANCE

Remove the dust on the filters.

NOTE

- Do not wash the filters. Do not expose to sunlight. (Otherwise these filters may lose efficacy.)

TRUE HEPA FILTER

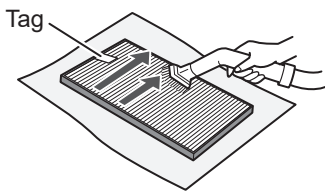

Maintain and clean only the tagged surface. Do not clean up the opposite surface. The filter is fragile, so be careful not to apply too much pressure.

ACTIVE CARBON DEODORIZING FILTER

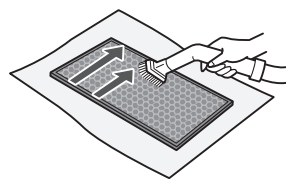

Both surfaces can be maintained and cleaned. The filter is fragile, so be careful not to apply too much pressure.

Some odors absorbed by the filters will break down over time, causing additional odors. Depending on usage conditions, and especially if the product is used in environments significantly more severe than a normal household, these odors may become noticeable sooner than expected. Replace the filter in those cases or if dust is unable to be removed after maintenance.

REPLACEMENT

See page 12 for directions on how to install the filter when replacing.

- Please consult your dealer for purchase of replacement filter.
- Use only filter designed for this product.

Record the date when you replace the filters on the back cover of this manual.

- Scan the QR code on page 1 for product information and accessories.

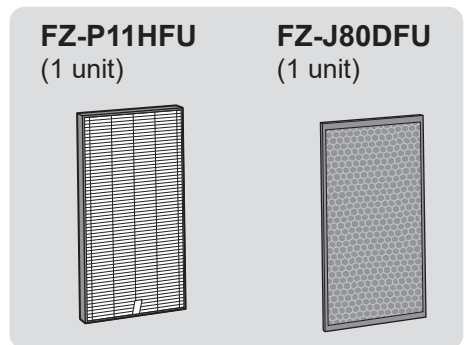

Disposal of Filters

Please dispose of the replaced filter according to the local disposal laws and regulations.

True HEPA Filter materials: Polypropylene, Polyethylene

Active Carbon Deodorizing Filter materials: Polypropylene, Polyester, Activated carbon

NOTE

- Do not wash and reuse replaced filter.

TROUBLESHOOTING

- Before calling for service, please review the Troubleshooting list below, since the problem may not be the product malfunction.

ABOUT THE PRODUCT

Odor and smoke persists.

- Check the filters. If they appear to be extremely dirty, clean or replace them.

Air discharged from the product has an odor.

- Check to see if the filters are extremely dirty.
- Clean or replace the filters.
- Use only fresh tap water. Using other water sources risks the growth of mold, fungi, or bacteria.

The product does not operate when cigarette smoke is in the air.

- Make sure the product is installed in a location in which the sensors can detect cigarette smoke.
- Check to see if the Sensitive Dust Sensor openings are blocked or clogged. If they are blocked or clogged, clean the Sensor Filter or the Back Panel.

Smell from a new product and/or filter.

- Immediately after removing the plastic bag, a slight odor may occur. This odor is not harmful for filter performance or human exposure.

The product makes a clicking or ticking sound.

- The product may make clicking or ticking sounds when it is generating ions.

The Air Quality Indicator is blue even when the air is not clean.

- The air may have been dirty when the product was plugged in. Unplug the product, wait one minute, and then plug the product in again.

The Air Quality Indicator is red even when the air is clean.

- Dirty or clogged Sensitive Dust Sensor openings interfere with sensor operation. Gently clean the Sensor Filter or the Back Panel.

The Air Quality Indicator changes color frequently.

- The Cleanliness Indicator automatically changes color when the Sensitive Dust Sensor and Odor Sensor detect impurities. If you are concerned about the change, you can change sensor sensitivity. (Page 24, 25)

Filter Maintenance Indicator is on.

- Whenever after performing maintenance or replacing the Humidifying Filter, connect the power cord to an outlet and then press the Filter Reset Button for more than 3 seconds. (Page 18)

The Display goes off.

- When the Light Control is set to "OFF", the light is always off. If you do not want the light to be off, set the Light Control to "Auto" or "Dim" setting. (Page 24, 25)
- In Sleep mode, when the Light Control is set to "Auto", the light will automatically switch to dim or off based on the brightness of the room.

The Display does not match weather report or another hygrometer or thermometer in the room.

- Outdoor and indoor as well as the home environment (the volume of traffic nearby, number of stories in home, etc.) may cause a reading different than those data.
- There is a difference in the level within the same room.

The Humidify Indicator on the Display does not light up when the Humidifying Tray is empty.

- The room has reached the appropriate level of humidity and has stopped humidifying.
- Check the Humidifier Float for impurities. Clean the Humidifying Tray. Make sure that the product is on a level surface.

The water level in the Humidifying Tray does not decrease or decreases slowly.

- Check to see if the Humidifying Tray is correctly installed. Check the Humidifying Filter.
- If the filter is extremely dirty, clean or replace it.

One of the following is displayed.

[1 [4 [6

- Unplug the product, wait one minute, and then plug the product in again.

ABOUT THE Wi-Fi FUNCTION

Wi-Fi connection of the air purifier and the router cannot be performed.

- Check the specifications of the router in use.
- Adjust the router and antenna direction, move the router and antenna closer, and so on. After that, reswitch to turn on the router and perform the INITIAL SET UP again.

The connection between the air purifier and your smart device cannot be established.

- Are the air purifier and your smart device connecting to the same router?
 - ⇒ Connect the air purifier and your smart device to the same router.
If you still can't connect, try connecting your smart device to the 2.4GHz band of the router.
- Is the total number of smart devices being in use exceeding the maximum number for registration on one air purifier?
 - ⇒ The maximum number of smart devices that can be registered on one air purifier is 10.
- Is the total number of products (air conditioners, air purifiers, etc.) to be registered with one smart device exceeding the maximum designated number?
 - ⇒ The maximum number of products to be registered with one smart device is 30.

Remote operation from a smart device cannot be performed.

- Is the Wi-Fi Indicator of the air purifier on?
 - ⇒ If the Wi-Fi Indicator is off, please perform "A1: Wi-Fi adapter ON/OFF" to turn on the product Wi-Fi. (Page 26)
- Have the connection between the air purifier and your smart device been completed?
 - ⇒ Set up the connection between the air purifier and your smart device. (Page 15)

When changing the router

- It is necessary to reconnect the air purifier to the router.
 1. Hold down the "Wi-Fi" Button for 3 seconds to stop the Wi-Fi function.
 2. Perform "INITIAL SET UP: ② Connection of the air purifier and a router". (Page 14)

When changing the smart device

- Perform the following steps.
 1. Delete the registration of the old smart device from designated App.
 2. Use the new smart device to perform "INITIAL SET UP:
 - ① Download & Sign up, and
 - ③ Connection between the air purifier and a smart device". (Page 14, 15)

When going to dispose or hand over the air purifier

- Perform the following steps, to prevent leak of personal information.
 1. Delete the registration of the air purifier from designated App.
 2. Perform "A4: Initialization of Wi-Fi function". (Page 26)

In case of being handed over from a third party

- To prevent unauthorized access from a third party, perform "A4: Initialization of Wi-Fi function". (Page 26)

Wi-Fi Indicator blinks slowly



- It is one of the following status.
 - A. The Wi-Fi connection of the air purifier and a router is in setup.
 - B. The connection of the air purifier and a smart device is in setup.
 - C. The software for the Wi-Fi function in the air purifier is being updated.

Wi-Fi Indicator blinks fast



- Network error. Please confirm the Wi-Fi network status from "A7: Display Wi-Fi network status". (Page 27)

Wi-Fi Indicator goes off

- The air purifier cannot connect to the router. Check the following.
 - A. Is the power plug correctly connected?
 - B. Has the Wi-Fi function been stopped? Confirm the Wi-Fi network status from "A7: Display Wi-Fi network status". (Page 27)

One of "A2" to "A6" cannot be selected in the Wi-Fi setting mode. (Page 26 - 27)

- If the Wi-Fi adapter is off, one of "A2" to "A6" may not be selectable.

HOW TO CHANGE VARIOUS SETTINGS

• You can change the product and Wi-Fi functions on page 25 - 28.

1. Turn the product OFF.

2.



When Wi-Fi setting

Change "F" to "A".



Set



Product setting F 1

Wi-Fi setting A 1

3. Select "Function number (F1-F7 or A1-A8)" on page 25 - 28.

Go Forward



or

Go Back



Product setting

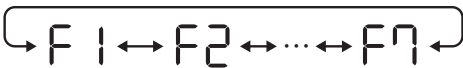

Wi-Fi setting



Set



4.

When Wi-Fi setting

Refer to page 26 - 28 for the detail of each functions.

When Product setting

Select "Setting number (01 - 03)" on page 25.

Go Forward

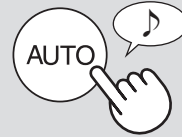

or

Go Back



Set









5. Finish the setting.



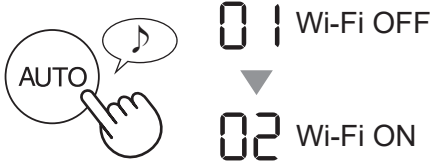

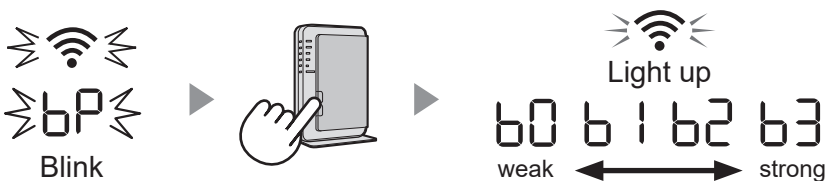

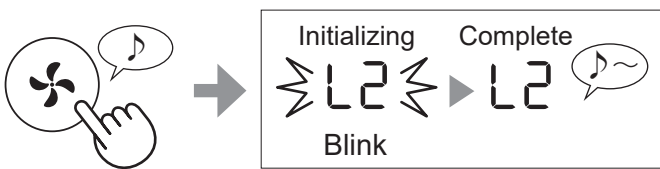

PRODUCT FUNCTIONS (F1-F7)

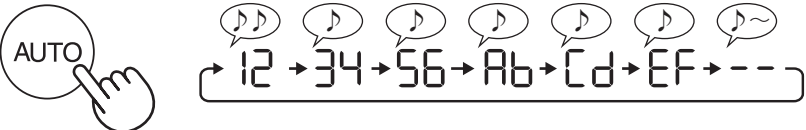
Function	Setting											
<p>F1 Light Control You can select the brightness of the Display and Air Quality Indicator.</p>	<p>01 OFF When set to "OFF", the "Dim" light illuminates for 8 seconds after operation starts and then the light goes off. However, some indicators that need notification will remain dim.</p> <p>02 Dim</p> <p>03 Auto (default) Light automatically switches based on room brightness.</p> <table border="1"> <thead> <tr> <th rowspan="2">Room brightness</th> <th colspan="2">Display and Air Quality Indicator</th> </tr> <tr> <th>ALL MODE (Except SLEEP)</th> <th>SLEEP MODE</th> </tr> </thead> <tbody> <tr> <td>Bright</td> <td>ON</td> <td>Dim</td> </tr> <tr> <td>Dim</td> <td>Dim</td> <td>OFF</td> </tr> </tbody> </table>	Room brightness	Display and Air Quality Indicator		ALL MODE (Except SLEEP)	SLEEP MODE	Bright	ON	Dim	Dim	Dim	OFF
Room brightness	Display and Air Quality Indicator											
	ALL MODE (Except SLEEP)	SLEEP MODE										
Bright	ON	Dim										
Dim	Dim	OFF										
<p>F2 Plasmacluster Ion ON/OFF</p>	<p>01 OFF</p> <p>02 ON (default)</p>											
<p>F3 Auto resume This model has Auto Resume function, where the operation resumes at the previous operation mode and settings if the power is restored.</p>	<p>01 Cancellation</p> <p>02 ON (default)</p>											
<p>Adjusting sensor sensitivity (F4 - F6)</p>												
<p>F4 Light Sensor</p>	<p>01 Low</p>											
<p>F5 Sensitive Dust Sensor</p>	<p>02 Standard (default)</p>											
<p>F6 Odor Sensor</p>	<p>03 High</p>											
<p>F7 Sound Indicator Setting You can set the product to make a beeping sound when the Humidifying Tray is empty.</p>	<p>01 Cancellation (default)</p> <p>02 ON</p>											

Wi-Fi FUNCTIONS (A1-A8)

Function	Setting
<p>A1 <u>Wi-Fi adapter ON/OFF</u></p>	<ol style="list-style-type: none"> Select "A1" by following Steps 1 - 3 on page 24. Press "AUTO" Button to select Setting "01" or "02". <div style="display: flex; align-items: center; justify-content: center; margin: 10px 0;">  </div> Complete <div style="display: flex; align-items: center; justify-content: center; margin: 10px 0;">  </div> <div style="border: 1px solid gray; padding: 5px; margin-top: 10px;"> <p>NOTE</p> <ul style="list-style-type: none"> When Setting number ("01" or "02") is changed, the square rotates on the display until the setting is completed. When setting is completed, "A2" is displayed. </div>
<p>A2 <u>Wi-Fi connection with a router (with the WPS Button)</u></p>	<ol style="list-style-type: none"> Select "A2" by following Steps 1 - 3 on page 24. After "bP" is displayed, press the WPS (Wi-Fi Protected Setup) Button of the router. <div style="display: flex; align-items: center; justify-content: center; margin: 10px 0;">  </div> <p>Once connected, receiver level will be displayed. A connection error is occurring if "bE" is displayed. Please confirm the router and try again.</p> Complete <div style="display: flex; align-items: center; justify-content: center; margin: 10px 0;">  </div>
<p>A4 <u>Initialization of Wi-Fi function</u></p>	<ol style="list-style-type: none"> Select "A4" by following Steps 1 - 3 on page 24. After "A4" is displayed press "Fan Speed" Button. <p>An error is occurring if "dE" is displayed. Please try again.</p> <div style="display: flex; align-items: center; justify-content: center; margin: 10px 0;">  </div> Complete <div style="display: flex; align-items: center; justify-content: center; margin: 10px 0;">  </div> <div style="border: 1px solid gray; padding: 5px; margin-top: 10px;"> <p>NOTE</p> <ul style="list-style-type: none"> Please delete the device registration from the App when initializing the air purifier which is already connected to the Wi-Fi. </div>

Function	Setting														
<p>A6 <u>Confirmation of MAC address</u></p>	<ol style="list-style-type: none"> Select “A6” by following Steps 1 - 3 on page 24. Press “AUTO” Button to display MAC address. For example: In case MAC address is “12:34:56:AB:CD:EF”.  <ol style="list-style-type: none"> Complete 														
<p>A7 <u>Display Wi-Fi network status</u></p>	<ol style="list-style-type: none"> Select “A7” by following Steps 1 - 3 on page 24. After displaying “ _ _ ” for a few seconds, network status of Wi-Fi adapter will be displayed. <table border="1" data-bbox="539 880 1444 1413"> <tbody> <tr> <td></td> <td>Connection is stable</td> </tr> <tr> <td></td> <td>Wi-Fi adapter is off ⇒ Please turn on Wi-Fi adapter.</td> </tr> <tr> <td></td> <td>Router is not registered ⇒ Please perform the Wi-Fi connection with the router.</td> </tr> <tr> <td></td> <td>Link settings with the App is not performed ⇒ Please perform the link setting with the smart device.</td> </tr> <tr> <td></td> <td>Wi-Fi adapter network error ⇒ Please turn off Wi-Fi adapter and turn on again after a while.</td> </tr> <tr> <td></td> <td>Network error between the air purifier and the router ⇒ Please confirm the network status of the router.</td> </tr> <tr> <td></td> <td>Network service error ⇒ Please turn off the air purifier and confirm the internet status, then try again.</td> </tr> </tbody> </table> <ol style="list-style-type: none"> Complete 		Connection is stable		Wi-Fi adapter is off ⇒ Please turn on Wi-Fi adapter.		Router is not registered ⇒ Please perform the Wi-Fi connection with the router.		Link settings with the App is not performed ⇒ Please perform the link setting with the smart device.		Wi-Fi adapter network error ⇒ Please turn off Wi-Fi adapter and turn on again after a while.		Network error between the air purifier and the router ⇒ Please confirm the network status of the router.		Network service error ⇒ Please turn off the air purifier and confirm the internet status, then try again.
	Connection is stable														
	Wi-Fi adapter is off ⇒ Please turn on Wi-Fi adapter.														
	Router is not registered ⇒ Please perform the Wi-Fi connection with the router.														
	Link settings with the App is not performed ⇒ Please perform the link setting with the smart device.														
	Wi-Fi adapter network error ⇒ Please turn off Wi-Fi adapter and turn on again after a while.														
	Network error between the air purifier and the router ⇒ Please confirm the network status of the router.														
	Network service error ⇒ Please turn off the air purifier and confirm the internet status, then try again.														

Function	Setting
<p>AB Wi-Fi connection with a router (without the WPS Button) - AP (Access Point) mode -</p>	<ol style="list-style-type: none"> 1. Select “AB” by following the Steps 1 - 3 on page 24. 2. Perform Wi-Fi connection of the air purifier and the router based on the App screen. <p>Refer to the App for further operations.</p> <p>“bP” and “  <p style="margin: 0;">b0 b1 b2 b3  Light up</p> <p style="margin: 0;">weak ←————→ strong</p> </p>

SPECIFICATIONS

Model		KCP110UW / KCP110CW			KCP70UW / KCP70CW		
Power supply		120 V ~ 60 Hz					
Fan Speed Adjustment		MAX	MED	LOW	MAX	MED	LOW
CLEAN AIR	Fan Speed (CFM)	381	222	64	272	190	64
	Rated Power (W)	94	27	4.8	40	19	4.8
	Noise Level (dBA) *1	55	42	21	47	39	21
CLEAN AIR & HUMIDIFY	Fan Speed (CFM)	381	222	64	272	190	64
	Rated Power (W)	94	27	4.8	40	19	4.8
	Noise Level (dBA) *1	55	42	21	47	39	21
	Humidification (pints / hour) *2	0.70	0.47	0.15	0.55	0.42	0.15
Standby power (W)		1.1 (When Wi-Fi adapter is ON.) 0.7 (When Wi-Fi adapter is OFF.)					
Recommended Room Size *3		538 sq. ft. (50 m ²)			396 sq. ft. (37 m ²)		
CADR (Dust / Smoke / Pollen)		352 / 347 / 443			260 / 255 / 259		
Humidifying Tray Capacity (gallon)		Approx. 0.53					
Sensors		Sensitive Dust / Odor / Light / Temperature & Humidity					
Filter Type	Dust collection	True HEPA*4 Filter					
	Deodorization	Active Carbon Deodorizing Filter					
Cord Length		6.6 ft. (2.0 m)					
Dimensions		15.8 in. (W) × 12.4 in. (D) × 28.6 in. (H) (402 mm (W) × 315 mm (D) × 727 mm (H))					
Weight		Approx. 22.3 lbs. (10.1 kg)					

*1 • Noise level is measured based on the JEM1467 standard of the Japan Electrical Manufacturers' Association.

*2 • The amount of humidification changes in accordance with indoor and outdoor temperature and humidity.
The amount of humidification increases as temperatures rises or humidity decreases.
The amount of humidification decreases as temperatures decrease or humidity rises.

• Measurement Conditions: 20 °C, 30 % humidity (according to JEM1426).

*3 • The recommended room size is appropriate for operating the product of maximum fan speed.

*4 • The filter removes more than 99.97% of particles at least 0.3 microns in size.

Standby Power

When the product's power plug is inserted in a wall outlet it consumes standby power in order to operate electrical circuits. To conserve energy, unplug the power cord when the product is not in use.

INTELLECTUAL PROPERTY RIGHTS FOR THIS PRODUCT

■ Software structure

Software installed in this product is structured with multiple independent software components, each of them has our or third-party's copyright.

■ Software of our development and free software

Among the software components of this product, for software we developed or created and incidental documents has our copyright. And they are protected by copyright law, international regulation and other related laws. Also this product uses software components distributed as free software with third-party's copyright.

■ Obligation of license indication

Some software components installed in this product are required to indicate the license by those copyright holders. License indications of such software components are as below:

●Expat
Copyright (c) 1998, 1999, 2000 Thai Open Source Software Center Ltd and Clark Cooper
Copyright (c) 2001, 2002, 2003, 2004, 2005, 2006 Expat maintainers.

Permission is hereby granted, free of charge, to any person obtaining a copy of this software and associated documentation files (the "Software"), to deal in the Software without restriction, including without limitation the rights to use, copy, modify, merge, publish, distribute, sublicense, and/or sell copies of the Software, and to permit persons to whom the Software is furnished to do so, subject to the following conditions:

The above copyright notice and this permission notice shall be included in all copies or substantial portions of the Software.

THE SOFTWARE IS PROVIDED "AS IS", WITHOUT WARRANTY OF ANY KIND, EXPRESS OR IMPLIED, INCLUDING BUT NOT LIMITED TO THE WARRANTIES OF MERCHANTABILITY, FITNESS FOR A PARTICULAR PURPOSE AND NONINFRINGEMENT. IN NO EVENT SHALL THE AUTHORS OR COPYRIGHT HOLDERS BE LIABLE FOR ANY CLAIM, DAMAGES OR OTHER LIABILITY, WHETHER IN AN ACTION OF CONTRACT, TORT OR OTHERWISE, ARISING FROM, OUT OF OR IN CONNECTION WITH THE SOFTWARE OR THE USE OR OTHER DEALINGS IN THE SOFTWARE.

●Wslay
The MIT License
Copyright (c) 2011, 2012 Tatsuhiro Tsujikawa

Permission is hereby granted, free of charge, to any person obtaining a copy of this software and associated documentation files (the "Software"), to deal in the Software without restriction, including without limitation the rights to use, copy, modify, merge, publish, distribute, sublicense, and/or sell copies of the Software, and to permit persons to whom the Software is furnished to do so, subject to the following conditions:

The above copyright notice and this permission notice shall be included in all copies or substantial portions of the Software.

THE SOFTWARE IS PROVIDED "AS IS", WITHOUT WARRANTY OF ANY KIND, EXPRESS OR IMPLIED, INCLUDING BUT NOT LIMITED TO THE WARRANTIES OF MERCHANTABILITY, FITNESS FOR A PARTICULAR PURPOSE AND NONINFRINGEMENT. IN NO EVENT SHALL THE AUTHORS OR COPYRIGHT HOLDERS BE LIABLE FOR ANY CLAIM, DAMAGES OR OTHER LIABILITY, WHETHER IN AN ACTION OF CONTRACT, TORT OR OTHERWISE, ARISING FROM, OUT OF OR IN CONNECTION WITH THE SOFTWARE OR THE USE OR OTHER DEALINGS IN THE SOFTWARE.

●libFLAC
Copyright (C) 2000-2009 Josh Coalson
Copyright (C) 2011-2014 Xiph.Org Foundation

Redistribution and use in source and binary forms, with or without modification, are permitted provided that the following conditions are met:
- Redistributions of source code must retain the above copyright notice, this list of conditions and the following disclaimer.

- Redistributions in binary form must reproduce the above copyright notice, this list of conditions and the following disclaimer in the documentation and/or other materials provided with the distribution.

- Neither the name of the Xiph.org Foundation nor the names of its contributors may be used to endorse or promote products derived from this software without specific prior written permission.

THIS SOFTWARE IS PROVIDED BY THE COPYRIGHT HOLDERS AND CONTRIBUTORS "AS IS" AND ANY EXPRESS OR IMPLIED WARRANTIES, INCLUDING, BUT NOT LIMITED TO, THE IMPLIED WARRANTIES OF MERCHANTABILITY AND FITNESS FOR A PARTICULAR PURPOSE ARE DISCLAIMED. IN NO EVENT SHALL THE FOUNDATION OR CONTRIBUTORS BE LIABLE FOR ANY DIRECT, INDIRECT, INCIDENTAL, SPECIAL, EXEMPLARY, OR CONSEQUENTIAL DAMAGES (INCLUDING, BUT NOT LIMITED TO, PROCUREMENT OF SUBSTITUTE GOODS OR SERVICES; LOSS OF USE, DATA, OR PROFITS; OR BUSINESS INTERRUPTION) HOWEVER CAUSED AND ON ANY THEORY OF LIABILITY, WHETHER IN CONTRACT, STRICT LIABILITY, OR TORT (INCLUDING NEGLIGENCE OR OTHERWISE) ARISING IN ANY WAY OUT OF THE USE OF THIS SOFTWARE, EVEN IF ADVISED OF THE POSSIBILITY OF SUCH DAMAGE.

●lw-IP
Copyright (c) 2001, 2002 Swedish Institute of Computer Science.
All rights reserved.
Redistribution and use in source and binary forms, with or without modification, are permitted provided that the following conditions are met:
1. Redistributions of source code must retain the above copyright notice, this list of conditions and the following disclaimer.
2. Redistributions in binary form must reproduce the above copyright notice, this list of conditions and the following disclaimer in the documentation and/or other materials provided with the distribution.
3. The name of the author may not be used to endorse or promote products derived from this software without specific prior written permission.

THIS SOFTWARE IS PROVIDED BY THE AUTHOR "AS IS" AND ANY EXPRESS OR IMPLIED WARRANTIES, INCLUDING, BUT NOT LIMITED TO, THE IMPLIED WARRANTIES OF MERCHANTABILITY AND FITNESS FOR A PARTICULAR PURPOSE ARE DISCLAIMED. IN NO EVENT SHALL THE AUTHOR BE LIABLE FOR ANY DIRECT, INDIRECT, INCIDENTAL, SPECIAL, EXEMPLARY, OR CONSEQUENTIAL DAMAGES (INCLUDING, BUT NOT LIMITED TO, PROCUREMENT OF SUBSTITUTE GOODS OR SERVICES; LOSS OF USE, DATA, OR PROFITS; OR BUSINESS INTERRUPTION) HOWEVER CAUSED AND ON ANY THEORY OF LIABILITY, WHETHER IN CONTRACT, STRICT LIABILITY, OR TORT (INCLUDING NEGLIGENCE OR OTHERWISE) ARISING IN ANY WAY OUT OF THE USE OF THIS SOFTWARE, EVEN IF ADVISED OF THE POSSIBILITY OF SUCH DAMAGE.

This file is part of the lwIP TCP/IP stack.

Author: Adam Dunkels <adam@sics.se>

●JSMN
Copyright (c) 2010 Serge A. Zaitsev

Permission is hereby granted, free of charge, to any person obtaining a copy of this software and associated documentation files (the "Software"), to deal in the Software without restriction, including without limitation the rights to use, copy, modify, merge, publish, distribute, sublicense, and/or sell copies of the Software, and to permit persons to whom the Software is furnished to do so, subject to the following conditions:

The above copyright notice and this permission notice shall be included in all copies or substantial portions of the Software.

THE SOFTWARE IS PROVIDED "AS IS", WITHOUT WARRANTY OF ANY KIND, EXPRESS OR IMPLIED, INCLUDING BUT NOT LIMITED TO THE WARRANTIES OF MERCHANTABILITY, FITNESS FOR A PARTICULAR PURPOSE AND NONINFRINGEMENT. IN NO EVENT SHALL THE AUTHORS OR COPYRIGHT HOLDERS BE LIABLE FOR ANY CLAIM, DAMAGES OR OTHER LIABILITY, WHETHER IN AN ACTION OF CONTRACT, TORT OR OTHERWISE, ARISING FROM, OUT OF OR IN CONNECTION WITH THE SOFTWARE OR THE USE OR OTHER DEALINGS IN THE SOFTWARE.

●mbedtls
Copyright (C) 2006-2015, ARM Limited, All Rights Reserved

Licensed under the Apache License, Version 2.0 (the "License"); you may not use this file except in compliance with the License. You may obtain a copy of the License at

<http://www.apache.org/licenses/LICENSE-2.0>

Unless required by applicable law or agreed to in writing, software distributed under the License is distributed on an "AS IS" BASIS, WITHOUT WARRANTIES OR CONDITIONS OF ANY KIND, either express or implied. See the License for the specific language governing permissions and limitations under the License.

●wpa supplicant
Copyright (c) 2003-2017, Jouni Malinen <j@w1.fi> and contributors
All Rights Reserved.

Redistribution and use in source and binary forms, with or without modification, are permitted provided that the following conditions are met:

1. Redistributions of source code must retain the above copyright notice, this list of conditions and the following disclaimer.

2. Redistributions in binary form must reproduce the above copyright notice, this list of conditions and the following disclaimer in the documentation and/or other materials provided with the distribution.

3. Neither the name(s) of the above-listed copyright holder(s) nor the names of its contributors may be used to endorse or promote products derived from this software without specific prior written permission.

THIS SOFTWARE IS PROVIDED BY THE COPYRIGHT HOLDERS AND CONTRIBUTORS "AS IS" AND ANY EXPRESS OR IMPLIED WARRANTIES, INCLUDING, BUT NOT LIMITED TO, THE IMPLIED WARRANTIES OF MERCHANTABILITY AND FITNESS FOR A PARTICULAR PURPOSE ARE DISCLAIMED. IN NO EVENT SHALL THE COPYRIGHT OWNER OR CONTRIBUTORS BE LIABLE FOR ANY DIRECT, INDIRECT, INCIDENTAL, SPECIAL, EXEMPLARY, OR CONSEQUENTIAL DAMAGES (INCLUDING, BUT NOT LIMITED TO, PROCUREMENT OF SUBSTITUTE GOODS OR SERVICES; LOSS OF USE, DATA, OR PROFITS; OR BUSINESS INTERRUPTION) HOWEVER CAUSED AND ON ANY THEORY OF LIABILITY, WHETHER IN CONTRACT, STRICT LIABILITY, OR TORT (INCLUDING NEGLIGENCE OR OTHERWISE) ARISING IN ANY WAY OUT OF THE USE OF THIS SOFTWARE, EVEN IF ADVISED OF THE POSSIBILITY OF SUCH DAMAGE.

●newLib
(1) Red Hat Incorporated

Copyright (c) 1994-2009 Red Hat, Inc. All rights reserved.

This copyrighted material is made available to anyone wishing to use, modify, copy, or redistribute it subject to the terms and conditions of the BSD License. This program is distributed in the hope that it will be useful, but WITHOUT ANY WARRANTY expressed or implied, including the implied warranties of MERCHANTABILITY or FITNESS FOR A PARTICULAR PURPOSE. A copy of this license is available at <http://www.opensource.org/licenses>. Any Red Hat trademarks that are incorporated in the source code or documentation are not subject to the BSD License and may only be used or replicated with the express permission of Red Hat, Inc.

(2) University of California, Berkeley

Copyright (c) 1981-2000 The Regents of the University of California. All rights reserved.

Redistribution and use in source and binary forms, with or without modification, are permitted provided that the following conditions are met:

- * Redistributions of source code must retain the above copyright notice, this list of conditions and the following disclaimer.
- * Redistributions in binary form must reproduce the above copyright notice, this list of conditions and the following disclaimer in the documentation and/or other materials provided with the distribution.
- * Neither the name of the University nor the names of its contributors may be used to endorse or promote products derived from this software without specific prior written permission.

THIS SOFTWARE IS PROVIDED BY THE COPYRIGHT HOLDERS AND CONTRIBUTORS "AS IS" AND ANY EXPRESS OR IMPLIED WARRANTIES, INCLUDING, BUT NOT LIMITED TO, THE IMPLIED WARRANTIES OF MERCHANTABILITY AND FITNESS FOR A PARTICULAR PURPOSE ARE DISCLAIMED. IN NO EVENT SHALL THE COPYRIGHT OWNER OR CONTRIBUTORS BE LIABLE FOR ANY DIRECT, INDIRECT, INCIDENTAL, SPECIAL, EXEMPLARY, OR CONSEQUENTIAL DAMAGES (INCLUDING, BUT NOT LIMITED TO, PROCUREMENT OF SUBSTITUTE GOODS OR SERVICES; LOSS OF USE, DATA, OR PROFITS; OR BUSINESS INTERRUPTION) HOWEVER CAUSED AND ON ANY THEORY OF LIABILITY, WHETHER IN CONTRACT, STRICT LIABILITY, OR TORT (INCLUDING NEGLIGENCE OR OTHERWISE) ARISING IN ANY WAY OUT OF THE USE OF THIS SOFTWARE, EVEN IF ADVISED OF THE POSSIBILITY OF SUCH DAMAGE.

(3) David M. Gay (AT&T 1991, Lucent 1998)

The author of this software is David M. Gay.

Copyright (c) 1991 by AT&T.

Permission to use, copy, modify, and distribute this software for any purpose without fee is hereby granted, provided that this entire notice is included in all copies of any software which is or includes a copy or modification of this software and in all copies of the supporting documentation for such software.

THIS SOFTWARE IS BEING PROVIDED "AS IS", WITHOUT ANY EXPRESS OR IMPLIED WARRANTY. IN PARTICULAR, NEITHER THE AUTHOR NOR AT&T MAKES ANY REPRESENTATION OR WARRANTY OF ANY KIND CONCERNING THE MERCHANTABILITY OF THIS SOFTWARE OR ITS FITNESS FOR ANY PARTICULAR PURPOSE.

The author of this software is David M. Gay.

Copyright (C) 1998-2001 by Lucent Technologies
All Rights Reserved

Permission to use, copy, modify, and distribute this software and its documentation for any purpose and without fee is hereby granted, provided that the above copyright notice appear in all copies and that both that the copyright notice and this permission notice and warranty disclaimer appear in supporting documentation, and that the name of Lucent or any of its entities not be used in advertising or publicity pertaining to distribution of the software without specific, written prior permission.

LUCENT DISCLAIMS ALL WARRANTIES WITH REGARD TO THIS SOFTWARE, INCLUDING ALL IMPLIED WARRANTIES OF MERCHANTABILITY AND FITNESS. IN NO EVENT SHALL LUCENT OR ANY OF ITS ENTITIES BE LIABLE FOR ANY SPECIAL, INDIRECT OR CONSEQUENTIAL DAMAGES OR ANY DAMAGES WHATSOEVER RESULTING FROM LOSS OF USE, DATA OR PROFITS, WHETHER IN AN ACTION OF CONTRACT, NEGLIGENCE OR OTHER TORTIOUS ACTION, ARISING OUT OF OR IN CONNECTION WITH THE USE OR PERFORMANCE OF THIS SOFTWARE.

(4) Advanced Micro Devices

Copyright 1989, 1990 Advanced Micro Devices, Inc.

This software is the property of Advanced Micro Devices, Inc (AMD) which specifically grants the user the right to modify, use and distribute this software provided this notice is not removed or altered. All other rights are reserved by AMD.

AMD MAKES NO WARRANTY OF ANY KIND, EXPRESS OR IMPLIED, WITH REGARD TO THIS SOFTWARE. IN NO EVENT SHALL AMD BE LIABLE FOR INCIDENTAL OR CONSEQUENTIAL DAMAGES IN CONNECTION WITH OR ARISING FROM THE FURNISHING, PERFORMANCE, OR USE OF THIS SOFTWARE.

So that all may benefit from your experience, please report any problems or suggestions about this software to the 29K Technical Support Center at 800-29-29-AMD (800-292-9263) in the USA, or 0800-89-1131 in the UK, or 0031-11-1129

in Japan, toll free. The direct dial number is 512-462-4118.

Advanced Micro Devices, Inc.
29K Support Products
Mail Stop 573
5900 E. Ben White Blvd.
Austin, TX 78741
800-292-9263

(7) Sun Microsystems

Copyright (C) 1993 by Sun Microsystems, Inc. All rights reserved.

Developed at SunPro, a Sun Microsystems, Inc. business. Permission to use, copy, modify, and distribute this software is freely granted, provided that this notice is preserved.

(8) Hewlett Packard

(c) Copyright 1986 HEWLETT-PACKARD COMPANY

To anyone who acknowledges that this file is provided "AS IS" without any express or implied warranty:
permission to use, copy, modify, and distribute this file for any purpose is hereby granted without fee, provided that the above copyright notice and this notice appears in all copies, and that the name of Hewlett-Packard Company not be used in advertising or publicity pertaining to distribution of the software without specific, written prior permission. Hewlett-Packard Company makes no representations about the suitability of this software for any purpose.

(9) Hans-Peter Nilsson

Copyright (C) 2001 Hans-Peter Nilsson

Permission to use, copy, modify, and distribute this software is freely granted, provided that the above copyright notice, this notice and the following disclaimer are preserved with no changes.

THIS SOFTWARE IS PROVIDED "AS IS" AND WITHOUT ANY EXPRESS OR IMPLIED WARRANTIES, INCLUDING, WITHOUT LIMITATION, THE IMPLIED WARRANTIES OF MERCHANTABILITY AND FITNESS FOR A PARTICULAR PURPOSE.

(11) Christopher G. Demetriou

Copyright (c) 2001 Christopher G. Demetriou
All rights reserved.

Redistribution and use in source and binary forms, with or without modification, are permitted provided that the following conditions are met:

1. Redistributions of source code must retain the above copyright notice, this list of conditions and the following disclaimer.
2. Redistributions in binary form must reproduce the above copyright notice, this list of conditions and the following disclaimer in the documentation and/or other materials provided with the distribution.
3. The name of the author may not be used to endorse or promote products derived from this software without specific prior written permission.

THIS SOFTWARE IS PROVIDED BY THE AUTHOR "AS IS" AND ANY EXPRESS OR IMPLIED WARRANTIES, INCLUDING, BUT NOT LIMITED TO, THE IMPLIED WARRANTIES OF MERCHANTABILITY AND FITNESS FOR A PARTICULAR PURPOSE ARE DISCLAIMED. IN NO EVENT SHALL THE AUTHOR BE LIABLE FOR ANY DIRECT, INDIRECT, INCIDENTAL, SPECIAL, EXEMPLARY, OR CONSEQUENTIAL DAMAGES (INCLUDING, BUT NOT LIMITED TO, PROCUREMENT OF SUBSTITUTE GOODS OR SERVICES; LOSS OF USE, DATA, OR PROFITS; OR BUSINESS INTERRUPTION) HOWEVER CAUSED AND ON ANY THEORY OF LIABILITY, WHETHER IN CONTRACT, STRICT LIABILITY, OR TORT (INCLUDING NEGLIGENCE OR OTHERWISE) ARISING IN ANY WAY OUT OF THE USE OF THIS SOFTWARE, EVEN IF ADVISED OF THE POSSIBILITY OF SUCH DAMAGE.

(12) SuperH, Inc.

Copyright 2002 SuperH, Inc. All rights reserved

This software is the property of SuperH, Inc (SuperH) which specifically grants the user the right to modify, use and distribute this software provided this notice is not removed or altered. All other rights are reserved by SuperH.

SUPERH MAKES NO WARRANTY OF ANY KIND, EXPRESS OR IMPLIED, WITH REGARD TO THIS SOFTWARE. IN NO EVENT SHALL SUPERH BE LIABLE FOR INDIRECT, SPECIAL, INCIDENTAL OR CONSEQUENTIAL DAMAGES IN CONNECTION WITH OR ARISING FROM THE FURNISHING, PERFORMANCE, OR USE OF THIS SOFTWARE.

So that all may benefit from your experience, please report any problems or suggestions about this software to the SuperH Support Center via e-mail at softwaresupport@superh.com.

SuperH, Inc.
405 River Oaks Parkway
San Jose
CA 95134
USA

(13) Royal Institute of Technology

Copyright (c) 1999 Kungliga Tekniska Högskolan (Royal Institute of Technology, Stockholm, Sweden). All rights reserved.

Redistribution and use in source and binary forms, with or without modification, are permitted provided that the following conditions are met:

1. Redistributions of source code must retain the above copyright notice, this list of conditions and the following disclaimer.
2. Redistributions in binary form must reproduce the above copyright notice, this list of conditions and the following disclaimer in the documentation and/or other materials provided with the distribution.
3. Neither the name of KTH nor the names of its contributors may be used to endorse or promote products derived from this software without specific prior written permission.

THIS SOFTWARE IS PROVIDED BY KTH AND ITS CONTRIBUTORS "AS IS" AND ANY EXPRESS OR IMPLIED WARRANTIES, INCLUDING, BUT NOT LIMITED TO, THE IMPLIED WARRANTIES OF MERCHANTABILITY AND FITNESS FOR A PARTICULAR PURPOSE ARE DISCLAIMED. IN NO EVENT SHALL KTH OR ITS CONTRIBUTORS BE LIABLE FOR ANY DIRECT, INDIRECT, INCIDENTAL, SPECIAL, EXEMPLARY, OR CONSEQUENTIAL DAMAGES (INCLUDING, BUT NOT LIMITED TO, PROCUREMENT OF SUBSTITUTE GOODS OR SERVICES; LOSS OF USE, DATA, OR PROFITS; OR BUSINESS INTERRUPTION) HOWEVER CAUSED AND ON ANY THEORY OF LIABILITY, WHETHER IN CONTRACT, STRICT LIABILITY, OR TORT (INCLUDING NEGLIGENCE OR OTHERWISE) ARISING IN ANY WAY OUT OF THE USE OF THIS SOFTWARE, EVEN IF ADVISED OF THE POSSIBILITY OF SUCH DAMAGE.

(14) Alexey Zelkin

Copyright (c) 2000, 2001 Alexey Zelkin <phantom@FreeBSD.org>
All rights reserved.

Redistribution and use in source and binary forms, with or without modification, are permitted provided that the following conditions are met:

1. Redistributions of source code must retain the above copyright notice, this list of conditions and the following disclaimer.
2. Redistributions in binary form must reproduce the above copyright notice, this list of conditions and the following disclaimer in the documentation and/or other materials provided with the distribution.

THIS SOFTWARE IS PROVIDED BY THE AUTHOR AND CONTRIBUTORS "AS IS" AND ANY EXPRESS OR IMPLIED WARRANTIES, INCLUDING, BUT NOT LIMITED TO, THE IMPLIED WARRANTIES OF MERCHANTABILITY AND FITNESS FOR A PARTICULAR PURPOSE ARE DISCLAIMED. IN NO EVENT SHALL THE AUTHOR OR CONTRIBUTORS BE LIABLE FOR ANY DIRECT, INDIRECT, INCIDENTAL, SPECIAL, EXEMPLARY, OR CONSEQUENTIAL DAMAGES (INCLUDING, BUT NOT LIMITED TO, PROCUREMENT OF SUBSTITUTE GOODS OR SERVICES; LOSS OF USE, DATA, OR PROFITS; OR BUSINESS INTERRUPTION) HOWEVER CAUSED AND ON ANY THEORY OF LIABILITY, WHETHER IN CONTRACT, STRICT LIABILITY, OR TORT (INCLUDING NEGLIGENCE OR OTHERWISE) ARISING IN ANY WAY OUT OF THE USE OF THIS SOFTWARE, EVEN IF ADVISED OF THE POSSIBILITY OF SUCH DAMAGE.

(15) Andrey A. Chernov

Copyright (C) 1997 by Andrey A. Chernov, Moscow, Russia.
All rights reserved.

Redistribution and use in source and binary forms, with or without modification, are permitted provided that the following conditions are met:

1. Redistributions of source code must retain the above copyright notice, this list of conditions and the following disclaimer.
2. Redistributions in binary form must reproduce the above copyright notice, this list of conditions and the following disclaimer in the documentation and/or other materials provided with the distribution.

THIS SOFTWARE IS PROVIDED BY THE AUTHOR "AS IS" AND ANY EXPRESS OR IMPLIED WARRANTIES, INCLUDING, BUT NOT LIMITED TO, THE IMPLIED WARRANTIES OF MERCHANTABILITY AND FITNESS FOR A PARTICULAR PURPOSE ARE DISCLAIMED. IN NO EVENT SHALL THE REGENTS OR CONTRIBUTORS BE LIABLE FOR ANY DIRECT, INDIRECT, INCIDENTAL, SPECIAL, EXEMPLARY, OR CONSEQUENTIAL DAMAGES (INCLUDING, BUT NOT LIMITED TO, PROCUREMENT OF SUBSTITUTE GOODS OR SERVICES; LOSS OF USE, DATA, OR PROFITS; OR BUSINESS INTERRUPTION) HOWEVER CAUSED AND ON ANY THEORY OF LIABILITY, WHETHER IN CONTRACT, STRICT LIABILITY, OR TORT (INCLUDING NEGLIGENCE OR OTHERWISE) ARISING IN ANY WAY OUT OF THE USE OF THIS SOFTWARE, EVEN IF ADVISED OF THE POSSIBILITY OF SUCH DAMAGE.

(16) FreeBSD

Copyright (c) 1997-2002 FreeBSD Project.
All rights reserved.

Redistribution and use in source and binary forms, with or without modification, are permitted provided that the following conditions are met:

1. Redistributions of source code must retain the above copyright notice, this list of conditions and the following disclaimer.
2. Redistributions in binary form must reproduce the above copyright notice, this list of conditions and the following disclaimer in the documentation and/or other materials provided with the distribution.

THIS SOFTWARE IS PROVIDED BY THE AUTHOR AND CONTRIBUTORS "AS IS" AND ANY EXPRESS OR IMPLIED WARRANTIES, INCLUDING, BUT NOT LIMITED TO, THE IMPLIED WARRANTIES OF MERCHANTABILITY AND FITNESS FOR A PARTICULAR PURPOSE ARE DISCLAIMED. IN NO EVENT SHALL THE AUTHOR OR CONTRIBUTORS BE LIABLE FOR ANY DIRECT, INDIRECT, INCIDENTAL, SPECIAL, EXEMPLARY, OR CONSEQUENTIAL DAMAGES (INCLUDING, BUT NOT LIMITED TO, PROCUREMENT OF

SUBSTITUTE GOODS OR SERVICES; LOSS OF USE, DATA, OR PROFITS; OR BUSINESS INTERRUPTION) HOWEVER CAUSED AND ON ANY THEORY OF LIABILITY, WHETHER IN CONTRACT, STRICT LIABILITY, OR TORT (INCLUDING NEGLIGENCE OR OTHERWISE) ARISING IN ANY WAY OUT OF THE USE OF THIS SOFTWARE, EVEN IF ADVISED OF THE POSSIBILITY OF SUCH DAMAGE.

(17) S. L. Moshier

Author: S. L. Moshier.

Copyright (c) 1984,2000 S.L. Moshier

Permission to use, copy, modify, and distribute this software for any purpose without fee is hereby granted, provided that this entire notice is included in all copies of any software which is or includes a copy or modification of this software and in all copies of the supporting documentation for such software.

THIS SOFTWARE IS BEING PROVIDED "AS IS", WITHOUT ANY EXPRESS OR IMPLIED WARRANTY. IN PARTICULAR, THE AUTHOR MAKES NO REPRESENTATION OR WARRANTY OF ANY KIND CONCERNING THE MERCHANTABILITY OF THIS SOFTWARE OR ITS FITNESS FOR ANY PARTICULAR PURPOSE.

(18) Citrus Project

Copyright (c)1999 Citrus Project,
All rights reserved.

Redistribution and use in source and binary forms, with or without modification, are permitted provided that the following conditions are met:

1. Redistributions of source code must retain the above copyright notice, this list of conditions and the following disclaimer.
2. Redistributions in binary form must reproduce the above copyright notice, this list of conditions and the following disclaimer in the documentation and/or other materials provided with the distribution.

THIS SOFTWARE IS PROVIDED BY THE AUTHOR AND CONTRIBUTORS "AS IS" AND ANY EXPRESS OR IMPLIED WARRANTIES, INCLUDING, BUT NOT LIMITED TO, THE IMPLIED WARRANTIES OF MERCHANTABILITY AND FITNESS FOR A PARTICULAR PURPOSE ARE DISCLAIMED. IN NO EVENT SHALL THE AUTHOR OR CONTRIBUTORS BE LIABLE FOR ANY DIRECT, INDIRECT, INCIDENTAL, SPECIAL, EXEMPLARY, OR CONSEQUENTIAL DAMAGES (INCLUDING, BUT NOT LIMITED TO, PROCUREMENT OF SUBSTITUTE GOODS OR SERVICES; LOSS OF USE, DATA, OR PROFITS; OR BUSINESS INTERRUPTION) HOWEVER CAUSED AND ON ANY THEORY OF LIABILITY, WHETHER IN CONTRACT, STRICT LIABILITY, OR TORT (INCLUDING NEGLIGENCE OR OTHERWISE) ARISING IN ANY WAY OUT OF THE USE OF THIS SOFTWARE, EVEN IF ADVISED OF THE POSSIBILITY OF SUCH DAMAGE.

(19) Todd C. Miller

Copyright (c) 1998 Todd C. Miller <Todd.Miller@courtesan.com>
All rights reserved.

Redistribution and use in source and binary forms, with or without modification, are permitted provided that the following conditions are met:

1. Redistributions of source code must retain the above copyright notice, this list of conditions and the following disclaimer.
2. Redistributions in binary form must reproduce the above copyright notice, this list of conditions and the following disclaimer in the documentation and/or other materials provided with the distribution.
3. The name of the author may not be used to endorse or promote products derived from this software without specific prior written permission.

THIS SOFTWARE IS PROVIDED "AS IS" AND ANY EXPRESS OR IMPLIED WARRANTIES, INCLUDING, BUT NOT LIMITED TO, THE IMPLIED WARRANTIES OF MERCHANTABILITY AND FITNESS FOR A PARTICULAR PURPOSE ARE DISCLAIMED. IN NO EVENT SHALL THE AUTHOR BE LIABLE FOR ANY DIRECT, INDIRECT, INCIDENTAL, SPECIAL, EXEMPLARY, OR CONSEQUENTIAL DAMAGES (INCLUDING, BUT NOT LIMITED TO, PROCUREMENT OF SUBSTITUTE GOODS OR SERVICES; LOSS OF USE, DATA, OR PROFITS; OR BUSINESS INTERRUPTION) HOWEVER CAUSED AND ON ANY THEORY OF LIABILITY, WHETHER IN CONTRACT, STRICT LIABILITY, OR TORT (INCLUDING NEGLIGENCE OR OTHERWISE) ARISING IN ANY WAY OUT OF THE USE OF THIS SOFTWARE, EVEN IF ADVISED OF THE POSSIBILITY OF SUCH DAMAGE.

(26) Mike Barcroft

Copyright (c) 2001 Mike Barcroft <mike@FreeBSD.org>
All rights reserved.

Redistribution and use in source and binary forms, with or without modification, are permitted provided that the following conditions are met:

1. Redistributions of source code must retain the above copyright notice, this list of conditions and the following disclaimer.
2. Redistributions in binary form must reproduce the above copyright notice, this list of conditions and the following disclaimer in the documentation and/or other materials provided with the distribution.

THIS SOFTWARE IS PROVIDED BY THE AUTHOR AND CONTRIBUTORS "AS IS" AND ANY EXPRESS OR IMPLIED WARRANTIES, INCLUDING, BUT NOT LIMITED TO, THE IMPLIED WARRANTIES OF MERCHANTABILITY AND FITNESS FOR A PARTICULAR PURPOSE ARE DISCLAIMED. IN NO EVENT SHALL THE AUTHOR OR CONTRIBUTORS BE LIABLE FOR ANY DIRECT, INDIRECT, INCIDENTAL, SPECIAL, EXEMPLARY, OR CONSEQUENTIAL DAMAGES (INCLUDING, BUT NOT LIMITED TO, PROCUREMENT OF SUBSTITUTE GOODS OR SERVICES; LOSS OF USE, DATA, OR PROFITS;

OR BUSINESS INTERRUPTION) HOWEVER CAUSED AND ON ANY THEORY OF LIABILITY, WHETHER IN CONTRACT, STRICT LIABILITY, OR TORT (INCLUDING NEGLIGENCE OR OTHERWISE) ARISING IN ANY WAY OUT OF THE USE OF THIS SOFTWARE, EVEN IF ADVISED OF THE POSSIBILITY OF SUCH DAMAGE.

(35) - ARM Ltd (arm and thumb variant targets only)

Copyright (c) 2009 ARM Ltd
All rights reserved.

Redistribution and use in source and binary forms, with or without modification, are permitted provided that the following conditions are met:

1. Redistributions of source code must retain the above copyright notice, this list of conditions and the following disclaimer.
2. Redistributions in binary form must reproduce the above copyright notice, this list of conditions and the following disclaimer in the documentation and/or other materials provided with the distribution.
3. The name of the company may not be used to endorse or promote products derived from this software without specific prior written permission.

THIS SOFTWARE IS PROVIDED BY ARM LTD "AS IS" AND ANY EXPRESS OR IMPLIED WARRANTIES, INCLUDING, BUT NOT LIMITED TO, THE IMPLIED WARRANTIES OF MERCHANTABILITY AND FITNESS FOR A PARTICULAR PURPOSE ARE DISCLAIMED. IN NO EVENT SHALL ARM LTD BE LIABLE FOR ANY DIRECT, INDIRECT, INCIDENTAL, SPECIAL, EXEMPLARY, OR CONSEQUENTIAL DAMAGES (INCLUDING, BUT NOT LIMITED TO, PROCUREMENT OF SUBSTITUTE GOODS OR SERVICES; LOSS OF USE, DATA, OR PROFITS; OR BUSINESS INTERRUPTION) HOWEVER CAUSED AND ON ANY THEORY OF LIABILITY, WHETHER IN CONTRACT, STRICT LIABILITY, OR TORT (INCLUDING NEGLIGENCE OR OTHERWISE) ARISING IN ANY WAY OUT OF THE USE OF THIS SOFTWARE, EVEN IF ADVISED OF THE POSSIBILITY OF SUCH DAMAGE.

(41) Ed Schouten - Free BSD

Copyright (c) 2008 Ed Schouten <ed@FreeBSD.org>
All rights reserved.

Redistribution and use in source and binary forms, with or without modification, are permitted provided that the following conditions are met:

1. Redistributions of source code must retain the above copyright notice, this list of conditions and the following disclaimer.
2. Redistributions in binary form must reproduce the above copyright notice, this list of conditions and the following disclaimer in the documentation and/or other materials provided with the distribution.

THIS SOFTWARE IS PROVIDED BY THE AUTHOR AND CONTRIBUTORS "AS IS" AND ANY EXPRESS OR IMPLIED WARRANTIES, INCLUDING, BUT NOT LIMITED TO, THE IMPLIED WARRANTIES OF MERCHANTABILITY AND FITNESS FOR A PARTICULAR PURPOSE ARE DISCLAIMED. IN NO EVENT SHALL THE AUTHOR OR CONTRIBUTORS BE LIABLE FOR ANY DIRECT, INDIRECT, INCIDENTAL, SPECIAL, EXEMPLARY, OR CONSEQUENTIAL DAMAGES (INCLUDING, BUT NOT LIMITED TO, PROCUREMENT OF SUBSTITUTE GOODS OR SERVICES; LOSS OF USE, DATA, OR PROFITS; OR BUSINESS INTERRUPTION) HOWEVER CAUSED AND ON ANY THEORY OF LIABILITY, WHETHER IN CONTRACT, STRICT LIABILITY, OR TORT (INCLUDING NEGLIGENCE OR OTHERWISE) ARISING IN ANY WAY OUT OF THE USE OF THIS SOFTWARE, EVEN IF ADVISED OF THE POSSIBILITY OF SUCH DAMAGE.

•libgloss
(1) Red Hat Incorporated

Copyright (c) 1994-2009 Red Hat, Inc. All rights reserved.

This copyrighted material is made available to anyone wishing to use, modify, copy, or redistribute it subject to the terms and conditions of the BSD License. This program is distributed in the hope that it will be useful, but WITHOUT ANY WARRANTY expressed or implied, including the implied warranties of MERCHANTABILITY or FITNESS FOR A PARTICULAR PURPOSE. A copy of this license is available at <http://www.opensource.org/licenses>. Any Red Hat trademarks that are incorporated in the source code or documentation are not subject to the BSD License and may only be used or replicated with the express permission of Red Hat, Inc.

(2) University of California, Berkeley

Copyright (c) 1981-2000 The Regents of the University of California.
All rights reserved.

Redistribution and use in source and binary forms, with or without modification, are permitted provided that the following conditions are met:

- * Redistributions of source code must retain the above copyright notice, this list of conditions and the following disclaimer.
- * Redistributions in binary form must reproduce the above copyright notice, this list of conditions and the following disclaimer in the documentation and/or other materials provided with the distribution.
- * Neither the name of the University nor the names of its contributors may be used to endorse or promote products derived from this software without specific prior written permission.

THIS SOFTWARE IS PROVIDED BY THE COPYRIGHT HOLDERS AND CONTRIBUTORS "AS IS" AND ANY EXPRESS OR IMPLIED WARRANTIES, INCLUDING, BUT NOT LIMITED TO, THE IMPLIED WARRANTIES OF MERCHANTABILITY AND FITNESS FOR A PARTICULAR PURPOSE ARE DISCLAIMED. IN NO EVENT SHALL THE COPYRIGHT OWNER OR CONTRIBUTORS BE LIABLE FOR ANY DIRECT, INDIRECT, INCIDENTAL, SPECIAL, EXEMPLARY, OR CONSEQUENTIAL DAMAGES (INCLUDING, BUT

NOT LIMITED TO, PROCUREMENT OF SUBSTITUTE GOODS OR SERVICES; LOSS OF USE, DATA, OR PROFITS; OR BUSINESS INTERRUPTION) HOWEVER CAUSED AND ON ANY THEORY OF LIABILITY, WHETHER IN CONTRACT, STRICT LIABILITY, OR TORT (INCLUDING NEGLIGENCE OR OTHERWISE) ARISING IN ANY WAY OUT OF THE USE OF THIS SOFTWARE, EVEN IF ADVISED OF THE POSSIBILITY OF SUCH DAMAGE.

(3) DJ Delorie

Copyright (C) 1993 DJ Delorie
All rights reserved.

Redistribution, modification, and use in source and binary forms is permitted provided that the above copyright notice and following paragraph are duplicated in all such forms.

This file is distributed WITHOUT ANY WARRANTY; without even the implied warranty of MERCHANTABILITY or FITNESS FOR A PARTICULAR PURPOSE.

(4) (formerly GPL for fr30)

The GPL is no longer applicable to the fr30 platform. The piece of code (syscalls.c) referencing the GPL has been officially relicensed.

(5) Advanced Micro Devices

Copyright 1989, 1990 Advanced Micro Devices, Inc.

This software is the property of Advanced Micro Devices, Inc (AMD) which specifically grants the user the right to modify, use and distribute this software provided this notice is not removed or altered. All other rights are reserved by AMD.

AMD MAKES NO WARRANTY OF ANY KIND, EXPRESS OR IMPLIED, WITH REGARD TO THIS SOFTWARE. IN NO EVENT SHALL AMD BE LIABLE FOR INCIDENTAL OR CONSEQUENTIAL DAMAGES IN CONNECTION WITH OR ARISING FROM THE FURNISHING, PERFORMANCE, OR USE OF THIS SOFTWARE.

So that all may benefit from your experience, please report any problems or suggestions about this software to the 29K Technical Support Center at 800-29-29-AMD (800-292-9263) in the USA, or 0800-89-1131 in the UK, or 0031-11-1129 in Japan, toll free. The direct dial number is 512-462-4118.

Advanced Micro Devices, Inc.
29K Support Products
Mail Stop 573
5900 E. Ben White Blvd.
Austin, TX 78741
800-292-9263

(8) Sun Microsystems

Copyright (C) 1993 by Sun Microsystems, Inc. All rights reserved.

Developed at SunPro, a Sun Microsystems, Inc. business.
Permission to use, copy, modify, and distribute this software is freely granted, provided that this notice is preserved.

(9) Hewlett Packard

(c) Copyright 1986 HEWLETT-PACKARD COMPANY

To anyone who acknowledges that this file is provided "AS IS" without any express or implied warranty:

permission to use, copy, modify, and distribute this file for any purpose is hereby granted without fee, provided that the above copyright notice and this notice appears in all copies, and that the name of Hewlett-Packard Company not be used in advertising or publicity pertaining to distribution of the software without specific, written prior permission. Hewlett-Packard Company makes no representations about the suitability of this software for any purpose.

(10) Hans-Peter Nilsson

Copyright (C) 2001 Hans-Peter Nilsson

Permission to use, copy, modify, and distribute this software is freely granted, provided that the above copyright notice, this notice and the following disclaimer are preserved with no changes.

THIS SOFTWARE IS PROVIDED "AS IS" AND WITHOUT ANY EXPRESS OR IMPLIED WARRANTIES, INCLUDING, WITHOUT LIMITATION, THE IMPLIED WARRANTIES OF MERCHANTABILITY AND FITNESS FOR A PARTICULAR PURPOSE.

(14) - National Semiconductor Corporation

Copyright (c) 2004 National Semiconductor Corporation

The authors hereby grant permission to use, copy, modify, distribute, and license this software and its documentation for any purpose, provided that existing copyright notices are retained in all copies and that this notice is included verbatim in any distributions. No written agreement, license, or royalty fee is required for any of the authorized uses.
Modifications to this software may be copyrighted by their authors and need not follow the licensing terms described here, provided that the new terms are clearly indicated on the first page of each file where they apply.

FRANÇAIS

Merci d'avoir acheté un purificateur d'air SHARP.
Veuillez lire attentivement ce manuel avant d'utiliser le purificateur d'air.
Après avoir lu le manuel, gardez-le à portée de main pour future référence.

Table des matières

POUR VOUS PROTÉGER (CANADA).....	2	FONCTIONNEMENT.....	14
GARANTIE LIMITÉE (CANADA).....	3	SOIN ET ENTRETIEN.....	16
INSTRUCTIONS DE SÉCURITÉ IMPORTANTES.....	4	DANS CE CAS.....	20
NOMS DES PARTIES.....	8	COMMENT MODIFIER DIVERS RÉGLAGES.....	22
PRÉPARATION.....	10	CARACTÉRISTIQUES.....	27

**Déclaration de conformité
PURIFICATEUR D'AIR KCP110UW / KCP70UW
DE SHARP**

Cet appareil satisfait à la partie 18 des règles de la FCC.

Partie responsable:

SHARP ELECTRONICS CORPORATION
100 Paragon Drive, Montvale, NJ 07645, U.S.A.
TÉL.: (800) 237-4277

Cet adaptateur Wi-Fi est conforme à la partie 15 des règles FCC. Son fonctionnement est soumis aux deux conditions suivantes : (1) Cet appareil ne doit pas causer d'interférences nuisibles et (2) cet appareil doit accepter toute interférence reçue, y compris les interférences susceptibles de provoquer un fonctionnement indésirable.

- Contient FCC ID: RX3-B01

**Déclaration de conformité
PURIFICATEUR D'AIR KCP110UW / KCP70UW
DE SHARP**

CAN ICES-001B / NMB-001B

Partie responsable:

SHARP ELECTRONICS OF CANADA LTD.
335 Britannia Road East, Mississauga, Ontario L4Z
1W9 Canada
TÉL.: (905) 568-7140

Cet appareil contient un/des émetteur(s)/récepteur(s) exempt(s) de licence conforme(s) aux RSS exempts de licence d'Innovation, Science et Développement Économique Canada. Son fonctionnement est soumis aux deux conditions suivantes :

- (1) Cet appareil ne doit pas provoquer d'interférences.
- (2) Cet appareil doit accepter toute interférence, y compris les interférences pouvant provoquer un fonctionnement indésirable de l'appareil.

Contient IC: 2878F-B01
CPWB-B450JBKZ

Veillez lire ces instructions avant de faire fonctionner votre nouveau purificateur d'air

Le purificateur d'air aspire l'air de la pièce par l'entrée d'air, fait passer l'air à travers un pré-filtre, un filtre déodorant de carbone actif et un filtre HEPA authentique à l'intérieur de l'unité, puis rejette l'air par la sortie d'échappement. Le filtre HEPA authentique peut intercepter 99,97 % des particules de poussière qui le traversent, d'une taille aussi petite que 0,3 micron, en plus d'aider à absorber les odeurs. Le filtre déodorant de carbone actif absorbe graduellement les odeurs qui le traversent.

Certaines odeurs absorbées par les filtres peuvent se dégrader avec le temps et se dégager sous forme de nouvelle odeur. Suivant le lieu d'utilisation, surtout dans des conditions extrêmes (beaucoup plus exigeantes qu'une utilisation domestique normale), cette odeur risque de devenir forte dans un laps de temps plus court qu'à la normale. Si l'odeur persiste, les filtres devraient être remplacés.

Lorsque les minéraux de l'eau du robinet adhèrent aux filtres et deviennent durs et blancs, ils absorbent les odeurs dans la pièce qui peuvent provoquer l'émission d'une odeur désagréable lorsque le filtre humidificateur est sec. (Varie selon la qualité de l'eau et d'autres facteurs environnementaux)
Si cela se produit, effectuez l'entretien du filtre d'humidification. (Page 17)

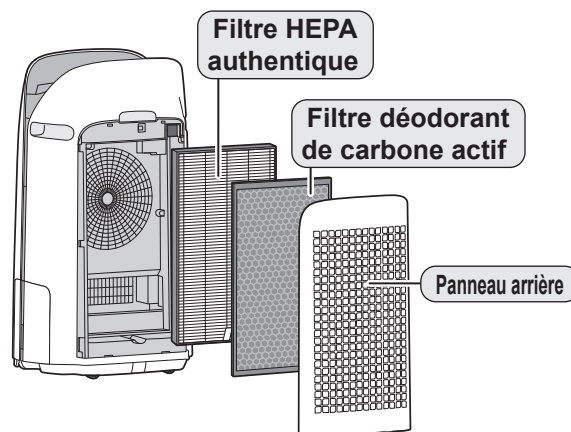

ATTENTION

- Le purificateur d'air est conçu pour éliminer la poussière en suspension dans l'air et les odeurs. Le purificateur d'air n'est pas conçu pour éliminer les gaz nocifs tels que le monoxyde de carbone contenu dans la fumée de cigarette. Le purificateur d'air peut ne pas éliminer complètement une odeur si la source de l'odeur est toujours présente.

Scannez le code QR pour plus d'informations sur les purificateurs d'air Sharp.

[Modèles américains]

KCP110UW



KCP70UW



[Modèles canadiens]

KCP110CW
(English)



KCP70CW
(English)



KCP110CW
(French)



KCP70CW
(French)



L'application Sharp Air est un outil utile qui vous permet de contrôler la qualité de l'air intérieur.

Avec l'application Sharp Air :

- Vous pouvez contrôler votre purificateur d'air de n'importe où avec votre appareil intelligent pour faire des choses comme allumer et éteindre le purificateur d'air, définir un programme hebdomadaire, et plus encore !
- Vous pouvez surveiller la qualité de l'air intérieur en temps réel pour garder le contrôle, même si vous n'êtes pas chez vous.
- Vous pouvez surveiller la durée de vie restante du filtre et recevoir des alertes lorsqu'il est temps de remplacer les filtres.
- Vous pouvez activer et désactiver la fonction facultative "Sharp Cloud". Lorsqu'il est activé, votre historique d'utilisation sera utilisé pour ajuster les paramètres de sensibilité du capteur du mode "Auto" au fil du temps afin d'optimiser les performances de vos purificateurs d'air.

POUR VOUS PROTÉGER (CANADA)

Pour mieux vous répondre à vos questions lorsque vous appelez pour demander la visite d'un technicien ou pour signaler une perte ou un vol, veuillez consigner dans l'espace ci-dessous les numéros de modèle et de série qui se trouvent sur le côté ou sur le dos du produit.

Numéro de modèle : _____

Numéro de série : _____

Date d'achat : _____

Nom du détaillant : _____

Adresse : _____

Ville : _____

Province : _____

Code postal : _____

Téléphone : _____

SOUTIEN TECHNIQUE

Si vous avez des questions au sujet de la configuration ou du fonctionnement de votre produit, veuillez consulter la section pertinente dans ce manuel.

Vous pouvez également visiter le <http://sharp.ca/support-home.aspx> pour accéder à du contenu exclusif sur votre produit, notamment pour :

- Trouver un détaillant
- Trouver des points de service
- Télécharger notamment le Guide d'installation, la Fiche technique et le Manuel de l'utilisateur

CONTACTEZ-NOUS

Si, à tout moment, vous avez des questions ou commentaires concernant votre produit SHARP, veuillez contacter le Centre d'assistance à la clientèle SHARP. Nous pouvons vous fournir de l'assistance par divers moyens de communication, pour mieux vous servir :



COURRIEL

Tous les jours, 24 heures sur 24

Consultez la section Contactez-nous sur notre site.

<http://sharp.ca/contact-emailus.aspx>



SITE DE SOUTIEN

Téléchargements de produits, Localisateur de service, Où acheter, Programme de recyclage de toner et plus encore.

CA | sharp.ca/support-home.aspx



APPELEZ-NOUS

CA 877 278-6709
Du lundi au vendredi : de 7 h à 19 h HNC

Contactez un conseiller Sharp par téléphone

GARANTIE LIMITÉE (CANADA)

SHARP

GARANTIE LIMITÉE Produits électroniques de grande consommation Merci d'avoir choisi la marque Sharp!

Sharp Électronique du Canada Ltée (« Sharp ») garantit à l'acheteur initial de ce Produit de marque Sharp (le « Produit ») que, s'il est emballé dans son contenant original et s'il est vendu ou distribué au Canada par Sharp ou par un détaillant agréé Sharp, et s'il n'a pas été vendu « tel quel » ou s'il ne s'agissait pas d'une « vente ferme », ledit Produit est exempt de défaut de fabrication et de vice de matériau pour la période de garantie stipulée et s'engage auprès de l'acheteur initial, durant ladite période de garantie applicable, à réparer la défectuosité ou à remplacer le Produit défectueux.

Conditions : La présente garantie limitée ne s'applique pas :

- Aux dommages occasionnés ou aux réparations requises sur les appareils qui ont fait l'objet d'un emploi abusif, de négligence, d'un accident, d'une installation inadéquate ou d'une utilisation non appropriée, tel qu'il est mentionné dans le manuel du propriétaire ou dans toute autre documentation applicable sur le Produit;
- Aux dommages occasionnés ou aux réparations requises sur les produits Sharp trafiqués, modifiés, réglés ou réparés par une entité autre que Sharp, un centre agréé de service après-vente Sharp ou un détaillant agréé de service après-vente Sharp;
- Aux dommages occasionnés ou aux réparations requises à la suite de l'utilisation du Produit avec des articles non désignés ou approuvés par Sharp, y compris, mais sans en être limité aux des agents de nettoyage chimiques;
- Au remplacement des accessoires devenu nécessaire dans le contexte d'une utilisation normale du Produit, y compris, mais sans en être limité aux télécommandes, adaptateurs c.a., piles, sonde de température, plateaux, filtres, courroies, rubans, câbles ou papier;
- Aux défauts cosmétiques à la surface ou au boîtier extérieur du Produit, et qui sont attribuables à une dégradation volontaire ou à une détérioration une sure résultant d'un usage normal;
- Aux défectuosités occasionnées ou aux réparations requises à la suite de dommages occasionnés par des conditions extérieures et relatives à l'environnement, y compris, mais sans en être limité à surtension de la ligne électrique ou de transmission, liquide répandu ou force majeure;
- Si le numéro de série ou de modèle indiqué sur le Produit a été enlevé, dégradé, modifié, altéré ou varié;
- La présente garantie limitée ne s'applique pas si le Produit a été utilisé ou est utilisé dans un environnement commercial ou aux fins commerciales, puisque la présente garantie s'applique uniquement aux produits non commerciaux et utilisés dans un contexte ménager ou personnel, par des consommateurs dans leur résidence;
- Aux frais d'installation, de livraison, de configuration et/ou de programmation.
- Au démontage et à la réinstallation des fours à micro-ondes à hotte intégrée, du tiroir à micro-ondes Microwave Drawer, ou du four à vapeur si l'appareil est installé dans un endroit inaccessible, si des armoires, des poignées ou d'autres pièces d'appoint doivent être enlevées pour l'accès au Produit, ou si l'appareil n'est pas installé conformément aux directives d'installation du Produit.

Pour obtenir le service après-vente : La réparation sous garantie se fera à la condition que le Produit Sharp soit livré accompagné de la preuve d'achat (sur laquelle est indiquée la date d'achat) et d'une copie de la présente garantie limitée, à un centre agréé de service après-vente Sharp ou chez un détaillant agréé de service après-vente Sharp. Pour les fours à micro-ondes à hotte intégrée, les tiroirs à micro-ondes Microwave Drawer, ou les fours à vapeur, la réparation sur place sous garantie sera effectuée aux endroits accessibles par véhicule routier et situés à moins de 50 km d'un centre agréé de service Sharp. Le technicien peut, au besoin, ramener l'appareil à son atelier pour en faire la réparation. Aucun autre agent (y compris les détaillants et les centres de service après-vente Sharp) n'est autorisé à prolonger la durée de la garantie, à proposer des garanties additionnelles ou à transférer cette garantie au nom de Sharp. L'acheteur est redevable de tous les frais de démontage, de réinstallation, de transport et d'assurance de l'appareil, à l'exception des fours à micro-ondes à hotte intégrée, du tiroir à micro-ondes Microwave Drawer, ou du four à vapeur, auquel cas Sharp est responsable du démontage et de la réinstallation.

Les garanties expresses de la présente garantie limitée constituent, sauf pour les consommateurs-acheteurs domiciliés au Québec, et à l'exception des cas où la loi en vigueur l'interdit, la garantie entière du Produit. Sharp décline toute autre garantie et condition, explicite ou implicite, découlant de la loi, d'un règlement, de la conduite habituelle ou de l'usage du commerce, y compris, mais sans en être limité, les garanties ou les conditions implicites de qualité marchande et d'adaptabilité à une utilisation ou à une fin particulière, et/ou de non-violation.

Limitations (non applicables aux consommateurs-acheteurs domiciliés au Québec, dans la mesure où la loi en vigueur au Québec l'interdit) : a) Sharp ne se tiendra en aucun cas responsable des dommages accessoires, spéciaux, consécutifs, économiques, exemplaires ou indirects de quelque type ou nature que ce soit (y compris la perte de profits ou les dommages par suite de la perte de temps, d'utilisation ou de données) relatifs à l'utilisation ou au rendement d'un Produit ou à la défectuosité d'un Produit, même si Sharp est informé ou a été avisé de la possibilité de tels dommages; b) les recours mentionnés dans la présente garantie limitée constituent l'exécution intégrale de toutes les obligations et responsabilités de Sharp envers l'acheteur à l'égard du Produit et constitueront la satisfaction entière de toutes les réclamations, qu'elles relèvent d'un contrat, de négligence, de responsabilité stricte ou autre. Dans certaines provinces, il est interdit d'exclure ou de limiter l'application de certains dommages ou de certaines limites sur la durée ou l'annulation de certaines garanties ou conditions implicite. Par conséquent, dans ces provinces, les exclusions et les limites indiquées aux présentes peuvent ne pas s'appliquer. La présente garantie limitée est, sauf pour les consommateurs-acheteurs domiciliés au Québec, régie par les lois de la province canadienne dans laquelle l'acheteur a acquis le Produit. Pour les consommateurs-acheteurs domiciliés au Québec, la présente garantie limitée est régie par les lois du Québec.

PÉRIODES DE GARANTIE (calculées à partir de la date de l'achat original) : Pièces et main-d'oeuvre (exceptions relevées)

Four à micro-ondes	1 an (magnétron – 4 ans supplémentaires)
Four à vapeur	1 an
Petits électroménagers de cuisine	1 an
Purificateur d'air	1 an

Pour savoir les coordonnées du détaillant agréé de service après-vente ou du centre agréé de service après-vente Sharp près de chez vous, ou pour obtenir davantage de renseignements sur la présente garantie limitée, sur les offres de garantie prolongée de Sharp ou sur les ventes de produits ou d'accessoires Sharp, veuillez communiquer avec Sharp :

- Par écrit : Sharp Électronique du Canada Ltée, 335, rue Britannia Est, Mississauga (Ontario) L4Z 1W9
- Par téléphone : 905 568-7140
- Sur Internet : www.sharp.ca

CETTE GARANTIE LIMITÉE EST VALABLE UNIQUEMENT AU CANADA.

INSTRUCTIONS DE SÉCURITÉ IMPORTANTES

LISEZ CES INSTRUCTIONS avant d'utiliser ce produit et conservez-les pour références futures.

Lors de l'utilisation d'appareils électriques, les précautions de sécurité de base suivantes doivent être suivies afin de réduire le risque d'électrocution, d'incendie ou de blessures corporelles:

AVERTISSEMENT

1. Lisez toutes les instructions avant d'utiliser l'appareil.
2. Utilisez le produit uniquement pour l'usage domestique auquel il est destiné tel que décrit dans ce manuel. Toute autre utilisation non recommandée par le fabricant peut provoquer un incendie, une décharge électrique ou des blessures.
3. Cet appareil n'est pas destiné à être utilisé par des personnes (y compris les enfants) ayant des capacités physiques, sensorielles ou intellectuelles réduites, ou ayant un manque d'expérience et de connaissances, à moins qu'elles n'aient reçu la supervision ou des instructions quant à l'utilisation de l'appareil par une personne responsable de leur sécurité. Les enfants doivent être surveillés afin de s'assurer qu'ils ne jouent pas avec l'appareil.
4. N'utilisez pas l'appareil si le câble d'alimentation ou sa fiche a subi des dommages ou encore si le produit est endommagé ou défectueux.
5. Si le cordon d'alimentation est endommagé, il doit être remplacé par le fabricant, son agent de service ou un centre de service autorisé Sharp afin d'éviter tout risque d'accident. Contactez le centre de service le plus proche dans le cas de problèmes, de réglages nécessaires ou de réparations quelconques.
6. Ne réparez ou ne désassemblez pas vous-même l'appareil.
7. Suivez les instructions de a à h, ci-dessous, pour le cordon d'alimentation et la prise.
 - a. Ne branchez qu'à une prise de 120 volts.
 - b. N'utilisez pas le produit si le câble d'alimentation ou sa fiche a subi des dommages ou encore si le raccordement à la prise du secteur n'est pas sûr.
 - c. Mettez toujours le produit hors tension avant de débrancher la prise de courant.
 - d. Débranchez toujours l'appareil avant de le déplacer ou pour son entretien, ouvrir le panneau arrière, changer les filtres et chaque fois que le produit n'est pas utilisé.
 - e. Veillez à tirer sur la fiche d'alimentation et non pas sur le cordon d'alimentation.
 - f. Ne touchez pas la fiche d'alimentation en ayant les mains humides lors du branchement ou du débranchement de la prise murale.
 - g. Dépoussiérez régulièrement la fiche d'alimentation.
 - h. Observez toujours les instructions suivantes afin de ne pas endommager le cordon d'alimentation.
 - Ne placez pas endommager le cordon avec les roulettes lors du déplacement du produit.
 - Ne placez pas le cordon d'alimentation sous la moquette. Ne recouvrez pas le cordon d'alimentation avec un tapis, tapis long, ou des revêtements similaires.
 - Ne placez pas d'objets lourds sur le cordon d'alimentation ou ne le pliez pas.
 - Ne placez pas le cordon d'alimentation sous les meubles ou autres appareils.
 - Placez le cordon d'alimentation à l'écart de la circulation et dans un endroit où il ne présentera pas un risque de trébuchement.
8. Pour réduire le risque d'électrocution, ce produit est équipé d'une fiche polarisée (une lame est plus large que l'autre). Cette fiche s'adapte dans une prise polarisée d'une seule façon. Si la fiche ne rentre pas complètement dans la prise, inversez la fiche. Si elle ne rentre toujours pas, contactez un personnel qualifié pour installer la prise appropriée. Ne modifiez en aucun cas la fiche.
9. N'utilisez pas ce produit à proximité d'appareils à gaz, foyers, bougies, encens ou d'étincelles pouvant provenir de cigarettes allumées.

Lorsque le produit est utilisé avec des appareils à gaz dans la même pièce, ventilez périodiquement une pièce, sinon cela peut provoquer une intoxication au monoxyde de carbone.

10. N'utilisez pas le produit dans une pièce où des gaz inflammables sont présents, tels que des résidus d'huile ou des vapeurs chimiques.
11. N'exposez le produit à la pluie, et ne l'utilisez pas près de l'eau, dans une salle de bains, une buanderie ou autre endroit humide.
12. N'introduisez pas les doigts ou le moindre objet dans les bouches d'entrée d'air ou d'évacuation.
13. Ne regardez pas dans la sortie d'échappement de l'air.
14. Ne buvez pas l'eau présente dans le bac d'humidification.
15. Remplacez quotidiennement l'eau du bac d'humidification avec de l'eau fraîche du robinet et nettoyez-le régulièrement. Lorsque le produit n'est pas utilisé, videz l'eau du bac d'humidification. Si de l'eau reste dans le bac d'humidification, cela peut entraîner le développement de moisissures et de bactéries et l'apparition de mauvaises odeurs. Dans de rares cas, ces bactéries peuvent constituer un danger pour la santé.

NOTE

- Brouillage de la radio ou de la télévision -

Si le produit perturbe la réception en radio ou en télévision, essayez de remédier aux interférences en prenant l'une des mesures suivantes ou plus :

1. Réorientez ou déplacez l'antenne de réception.
2. Augmentez la distance entre le produit et le récepteur radio/TV.
3. Branchez le produit et le récepteur sur des circuits électriques différents.
4. Consultez le revendeur ou un technicien radio/TV confirmé pour obtenir de l'aide.

Ce produit est conforme avec la concentration maximale permise d'ozone de 0,050 parties par million par volume (ppmv) pendant une période de 24 heures. La Ligne directrice (2010) de Santé Canada recommande un

niveau maximal d'exposition, basé sur un moyen de 8 heures, soit 0,020 ppmv ou moins dans une chambre de teste étanchée et contrôlée de 30 m³.

PRÉCAUTIONS CONCERNANT L'INSTALLATION

1. Placez le produit sur une surface plane et stable où la circulation d'air est suffisante. Lorsqu'il est placé sur la moquette, le produit peut vibrer légèrement. Placez l'appareil sur une surface plane pour éviter les fuites d'eau du bac d'humidification.
2. Évitez les endroits où les capteurs sont exposés directement à la brise ou au vent si le produit possède des capteurs. Le produit risque de ne pas fonctionner correctement.
3. Évitez d'utiliser aux endroits où des rideaux ou autres choses pourraient entrer en contact avec les bouches d'entrée, les bouches d'évacuation ou les deux.
4. Évitez les endroits exposés directement à la lumière du soleil. Elle peut provoquer un changement de forme ou de couleur du produit.
5. Évitez les endroits où le produit est exposé à la condensation ou à d'importants changements de température. Utilisation dans les conditions appropriées de la pièce entre 32 et 95°F (0 et 35°C).
6. Évitez les emplacements où de la fumée grasseuse ou huileuse est générée. (tel qu'une cuisine, etc.) La surface de corps principal. principale peut craqueler ou le capteur risque de ne plus fonctionner.
7. La capacité de captage de poussière du produit est efficace même lorsque le produit est aussi près du mur que de 1,2 pouce (3 cm), cependant les murs ou le plancher peuvent se salir. Veuillez placer le produit à une certaine distance du mur. Le mur directement derrière les sorties d'air et le sol ou le tapis sur lequel le produit est placé peuvent se salir avec le temps. Lorsque vous utilisez le produit pendant une période prolongée au même endroit, nettoyer régulièrement les murs, le plancher ou le tapis.
8. Ne placez pas l'appareil à proximité ou sur des objets chauds, tels que des poêles ou des radiateurs, ou encore dans un endroit où il pourrait entrer en contact avec la vapeur.

PRÉCAUTIONS CONCERNANT LE FILTRE

1. Suivez les instructions de ce manuel pour bien assurer le soin et l'entretien des filtres. (Page 10, 19)
2. Retirez les filtres des sacs en plastique avant de placer le filtre dans corps principal.
3. Ne faites jamais fonctionner le produit sans avoir les filtres bien installés.
4. Ne pas laver ni réutiliser le filtre HEPA authentique et le filtre déodorant de carbone actif.
Le nettoyage n'améliorera pas les performances du filtre et il peut également causer une décharge électrique ou des incidents de fonctionnement.
5. Ne faites pas fonctionner le produit dans les pièces où des insecticides en aérosol sont présents. L'odeur de l'insecticide pourrait demeurer dans l'appareil et se disperser à partir des sorties d'échappement.

PRÉCAUTIONS CONCERNANT LE FONCTIONNEMENT

1. N'obstruez pas les entrées et les sorties d'air.
2. Exploitez toujours le produit en position verticale.
3. Lorsque vous transportez l'appareil, retirez tout d'abord le bac d'humidification pour ne pas renverser d'eau, puis tenez-le par les poignées situées de part et d'autre.
4. Soulevez toujours le produit lors de son déplacement sur des revêtements facilement dommageables, une surface inégale, ou des tapis.
5. Ne changez pas l'orientation de l'appareil pendant son déplacement à l'aide des roulettes pivotantes.
6. Lorsque vous déplacez l'appareil à l'aide des roulettes pivotantes, déplacez-le lentement et horizontalement.
7. N'utilisez pas l'appareil si le bac d'humidification n'est pas correctement installé.
8. Lorsque vous remplissez le bac d'humidification, assurez-vous qu'il n'y a pas de fuite d'eau du bac d'humidification.
9. Veillez à essuyer l'excédent d'eau à l'extérieur du bac d'humidification.

10. N'utilisez pas d'eau chaude (40 °C (104 °F) ou plus), de produits chimiques, de substances aromatiques, d'eau sale ou d'autres substances nuisibles. Cela pourrait déformer l'appareil ou provoquer un dysfonctionnement.
11. Utilisez uniquement de l'eau fraîche du robinet. L'utilisation d'autres sources d'eau risque entraîner le développement de moisissures, de champignons ou de bactéries
12. Ne secouez pas le bac d'humidification en tenant la poignée du bac.

PRÉCAUTIONS CONCERNANT L'ENTRETIEN

1. Suivez les instructions de ce manuel pour bien assurer son entretien. (Page 16 - 19)
2. Ne nettoyez l'extérieur qu'avec un chiffon doux.
3. N'utilisez pas de détergents autres que ceux mentionnés dans ce manuel (Page 18). N'utilisez pas de liquides volatiles et/ou de détergents.
Corps principal peut être endommagée ou fissurée lors de l'utilisation de nettoyeurs corrosifs puissants, de benzène, de diluant à peinture, de poudre à polir ou de graisse. Le bac d'humidification peut provoquer des déformations, un ternissement, des fissures (fuite d'eau). En outre, si le produit possède des capteurs, cela peut entraîner un mauvais fonctionnement de ceux-ci.
4. Ne frottez pas le panneau arrière (pré-filtre) pendant son entretien.
5. La fréquence de l'entretien de détartrage dépend de la dureté et des impuretés dans l'eau que vous utilisez; plus l'eau est dure, plus le détartrage est souvent nécessaire.
6. Ne retirez pas le flotteur d'humidification. Si le flotteur d'humidification se détache, reportez-vous à la page 18.
7. Lors du remplacement des filtres ou accessoires, utilisez les pièces spécifiées dans ce manuel.

SÉCURITÉ / PRÉCAUTIONS DE LA FONCTION Wi-Fi

AVERTISSEMENT

En cas de fonctionnement à distance depuis l'extérieur, il se peut que vous ne soyez pas en mesure de vérifier l'état actuel du purificateur d'air ou la zone qui l'entoure et la situation de toute personne qui pourrait éventuellement s'y trouver, veuillez vous assurer correctement de la sécurité avant utilisation.

- Assurez-vous que la fiche électrique est complètement insérée dans une prise de courant et qu'il n'y a pas de poussière sur la fiche ou dans le trou de la prise. (Cela peut provoquer de la chaleur, une combustion, un incendie, etc., en raison d'un mauvais contact ou d'une défaillance de contact)
- Assurez-vous au préalable que, malgré les changements de vent, aucun impact négatif ne se produira dans l'environnement à l'intérieur de la pièce. (par exemple, si un élément vole facilement avec le vent). Le vent risque de faire tomber des objets, provoquant des incendies, des blessures, des dégradations des biens matériels.

PRÉCAUTIONS D'UTILISATION

- Une acceptation des « Conditions de service » est nécessaire pour utiliser l'application.
- L'application est régulièrement révisée en raison de la mise à jour de la version.
- Les écrans et les illustrations de ce manuel sont fournis à titre explicatif; il y a des différences avec le produit réel.
- En cas de mauvaise connexion, il se peut que l'application ne puisse pas contrôler le purificateur d'air. Le fonctionnement actuel du purificateur d'air peut ne pas être reflété avec précision sur l'application.
- Le verrouillage de l'affichage de l'appareil intelligent est recommandé pour éviter toute opération erronée.
- Bien que l'application soit gratuite, les frais de communication pour le téléchargement de l'application dédiée et le fonctionnement avec l'appareil intelligent ou la tablette sont à la charge du client.

MISE EN GARDE POUR LE Wi-Fi

Précautions d'utilisation relatives aux ondes électriques

- Dans le cas d'une utilisation dans les endroits suivants, le fonctionnement n'est pas garanti : À proximité d'un dispositif de communication sans fil Bluetooth® utilisant la même fréquence (2,4 GHz) que ce produit ou un dispositif sans fil à faible puissance spécifié. De plus, dans un endroit comme un champ magnétique de l'appareil tel qu'un four à micro-ondes, ou un endroit contenant de l'électricité statique ou des perturbations radioélectriques, il peut ne pas être disponible temporairement en raison d'ondes électriques faibles.
- La connexion sans fil et les performances ne peuvent pas être garanties pour tous les routeurs ou l'environnement du boîtier. Dans les lieux suivants, il est probable que les ondes électriques ne puissent pas atteindre le point visé ou soient déconnectées : à l'intérieur d'un bâtiment en béton, acier renforcé ou métal/ à proximité de l'obstruction/à proximité de l'appareil de communication sans fil appliquant la même fréquence.
- Le Wi-Fi de ce produit correspond aux canaux 1 - 11. Il n'est pas disponible pour communiquer avec les routeurs configurés pour d'autres canaux.

Attention aux informations personnelles (relatif à la sécurité)

- L'utilisation d'un appareil Wi-Fi a la possibilité d'être interceptée tant qu'elle utilise une onde électrique, quel que soit le réglage du code secret.
- Le Wi-Fi a l'avantage d'une connexion LAN gratuite dans la zone de service en raison de la communication entre ce produit et le routeur appliquant une onde électrique. De l'autre côté, l'interception de la communication ou l'intrusion déloyale sont susceptibles de se produire parce que les ondes électriques atteignent partout dans la certaine zone à travers les obstructions (par exemple les murs).
- Ne vous connectez pas à l'appareil ou au réseau que vous n'êtes pas autorisé à utiliser lors de la configuration de la connexion Wi-Fi.
- La fonction Wi-Fi de ce produit doit être initialisée en cas de mise au rebut ou de remise à une tierce personne.
- La fonction Wi-Fi de ce produit doit être initialisée en cas de remise par une tierce personne pour éviter l'accès illégal d'une personne extérieure. Voir page 24 pour les instructions sur la façon d'initialiser l'appareil.

NOMS DES PARTIES

CORPS PRINCIPAL

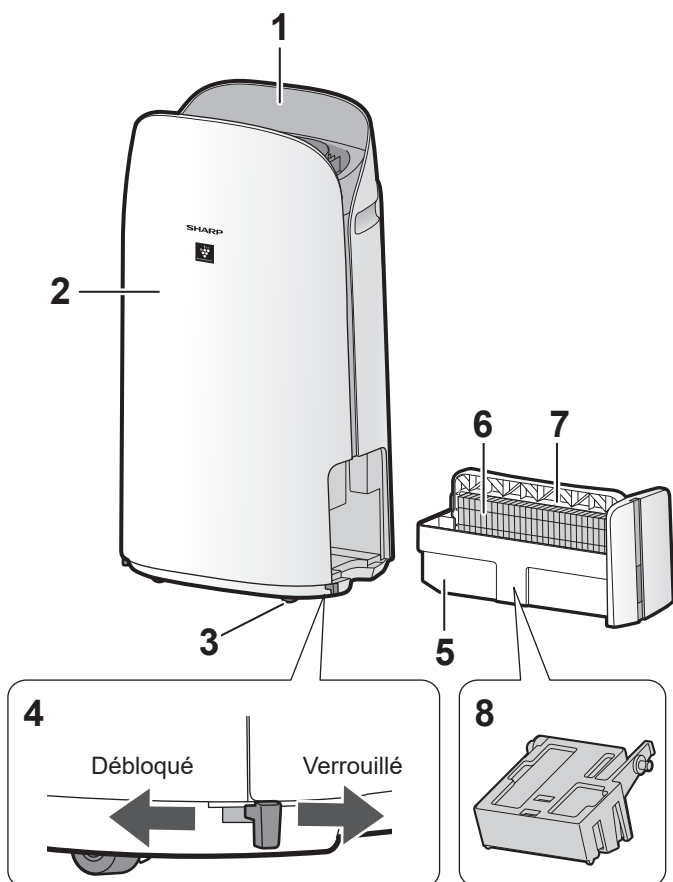

1	Panneau de commande / Affichage
2	Corps principal
3	Roues pivotantes (4 emplacements)
4	Butée de roulette (droite et gauche)
5	Bac d'humidification
6	Filtre d'humidification
7	Poignée du bac
8	Flotteur d'humidification
9	Sortie d'air
10	Anse (2 emplacements)
11	Filtre du capteur
	Capteur (interne) Poussière sensible/Odeur/Température/ Humidité
12	Filtre HEPA authentique
13	Filtre déodorant de carbone actif
14	Panneau arrière (Pré-filtre)
15	Admission D'air
16	Cable d'alimentation
17	Prise électronique

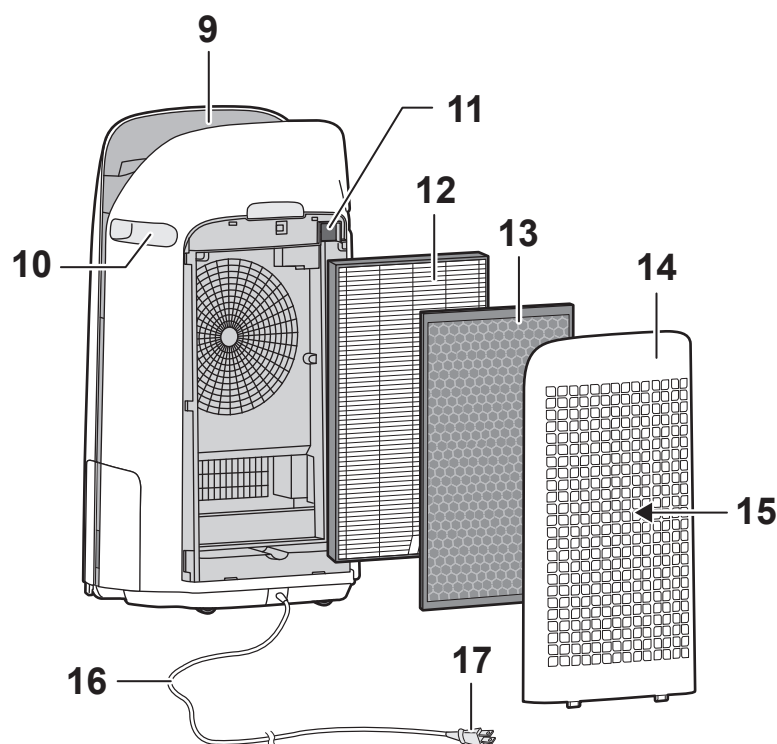

CAPTEUR DE LUMIÈRE

Lorsque la commande d'éclairage (luminosité de l'écran) est réglée sur « Auto », la luminosité de l'écran et de l'indicateur de qualité de l'air changera automatiquement en fonction de la luminosité de la pièce. (Page 23)

ATTENTION

Portée de détection du capteur de lumière

N'installez pas l'appareil dans les endroits suivants. Le capteur de lumière risque de ne pas fonctionner correctement.

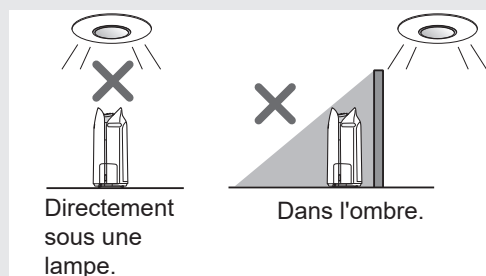

PANNEAU DE COMMANDE / AFFICHAGE

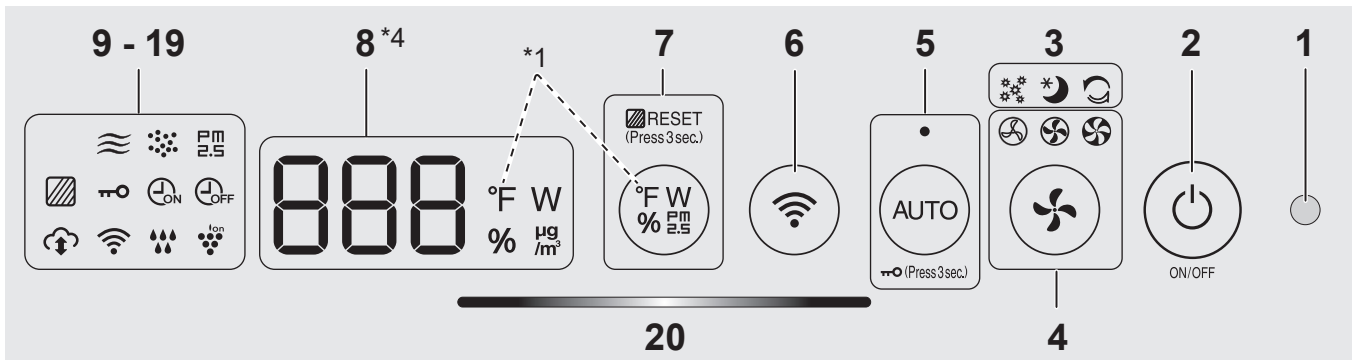

1	Capteur de lumière	
2	Bouton d'alimentation MARCHÉ/ARRÊT	
3	Modes « application seulement » : Voyants Pollen, Veille et Nettoyage express Plasmacluster (blanc) *2	
4	Bouton de vitesse du ventilateur, voyants (blanc)	
5	Bouton AUTO, voyant (blanc)	
6	Bouton Wi-Fi	
7	Bouton de réinitialisation du filtre, Lampe (blanc) (Appuyez pendant 3 sec.) *3	
8	Affichage *4	
	• Humidité Une humidité de 25 % à 75 % s'affiche. 24 % ou moins Lo % ↔ 55 % ↔ H % ou plus 76 % ou plus	
	• Température Pour KCP110UW ou KCP70UW Une température de 32 °F à 122 °F s'affiche. 31 °F ou moins Lo °F ↔ 77 °F ↔ H °F ou plus 123 °F ou plus	
	Pour KCP110CW ou KCP70CW Une température de 0 °C à 50 °C s'affiche. -1 °C ou moins Lo °C ↔ 25 °C ↔ H °C ou plus 51 °C ou plus	
	• Concentration PM2.5 *5 PM2.5 10 µg/m ³ (microgrammes par mètre cube d'air) à 499 µg/m ³ s'affiche. 9 µg/m ³ ou moins Lo µg/m ³ ↔ 34 µg/m ³ ↔ H µg/m ³ ou plus 500 µg/m ³ ou plus	
• Puissance Indique la puissance de fonctionnement en cours. 20 W		
9	Indicateur PM2.5 (blanc) Indique que le capteur de poussière sensible détecte des poussières microscopiques.	PM 2.5
10	Indicateur de poussière (blanc) Indique que le capteur de poussière sensible détecte des poussières habituelles.	

11	Indicateur d'odeur (blanc) Indique que le capteur d'odeur détecte des odeurs.	
12	Indicateur d'arrêt de minuterie (blanc) *2	
13	Indicateur d'activation de minuterie (blanc) *2	
14	Indicateur de sécurité enfants (blanc)	
15	Indicateur d'entretien du filtre (orange)	
16	Indicateur d'ions Plasmacluster (blanc)	
17	Indicateur d'humidification (blanc)	
	• Allumé : Humidification MARCHÉ	
	• ARRÊT : Humidification ARRÊT • Clignotant : l'appareil a besoin d'eau (L'indicateur clignote pendant 10 minutes puis s'éteint.)	
18	Indicateur Wi-Fi (blanc) S'allume lorsque le purificateur d'air est connecté à un routeur.	
19	Indicateur de service Cloud (blanc) *2 S'allume lorsque le purificateur d'air est connecté à un service cloud de Sharp.	
20	Indicateur de qualité de l'air Indique la pureté de l'air de la pièce sous forme de 5 niveaux avec des changements de couleur.	
	Propre Bleu	
	Impur Jaune (clignotant) Rouge (clignotement rapide)	

- *1: Voici une illustration de KCP110UW ou KCP70UW. Pour KCP110CW ou KCP70CW " °F " sur le panneau de commande es " °C " .
- *2: Les voyants des N° 3, 12, 13 et 19 s'allument uniquement lors de l'utilisation de l'application.
- *3: Appuyez et maintenez pendant 3 secondes ou plus.
- *4: Les numéros affichés sont approximatifs.
- *5: Matière particulaire, particules de diamètre de 2,5 micromètres ou moins.

PRÉPARATION

INSTALLATION DU FILTRE

- Pour maintenir la qualité du filtre, il est installé dans l'unité et emballé dans un sac en plastique.
- Assurez-vous de mettre l'appareil hors tension et de le débrancher avant d'installer ou de remplacer le filtre.

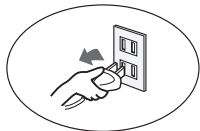

1. Enlevez le panneau arrière

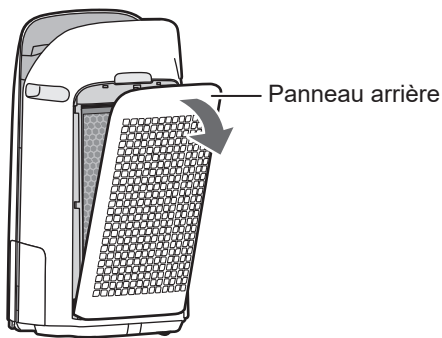

2. Prenez les filtres le sac en plastique.

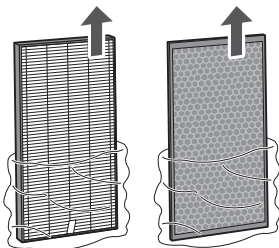

3. Installez les filtres dans l'ordre correct comme indiqué.

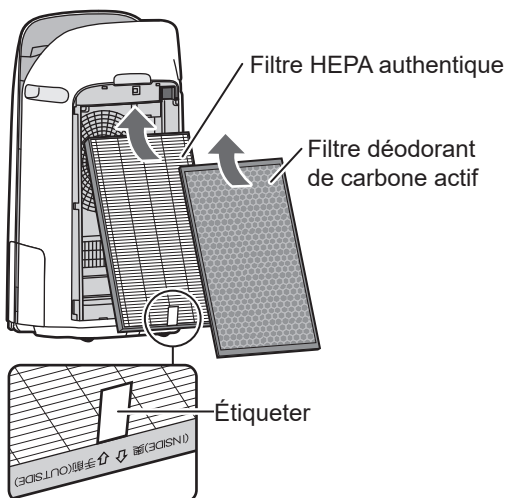

4. Installez le panneau arrière.

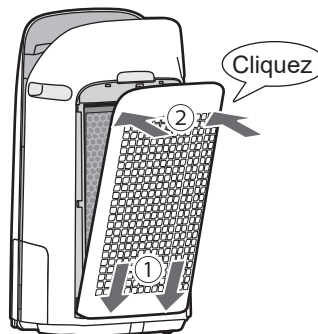

5. Notez la date à laquelle vous commencez ou remplacez les filtres sur le couvercle arrière de ce manuel.

Humidifying Filter Filtre d'humidification Filtro del humidificador	Model Modèle Modelo	FZ-P11MFU
Starting date of use	.	.
Date de début d'utilisation	.	.
Fecha de comienzo de uso	.	.

True HEPA Filter Filtre HEPA authentique Filtro true HEPA	Model Modèle Modelo	FZ-P11HFU
Starting date of use	.	.
Date de début d'utilisation	.	.
Fecha de comienzo de uso	.	.

Active Carbon Deodorizing Filter Filtre déodorant de carbone actif Filtro desodorizante de carbón activo	Model Modèle Modelo	FZ-J80DFU
Starting date of use	.	.
Date de début d'utilisation	.	.
Fecha de comienzo de uso	.	.

ATTENTION

- Ne faites pas fonctionner le produit sans les filtres.

REPLISSAGE DU BAC D'HUMIDIFICATION

- Lors de l'humidification, remplissez le bac d'humidification avec de l'eau.
- Lorsque vous ne l'humidifiez pas, jetez l'eau se trouvant dans le bac d'humidification.

1. Retirez le bac d'humidification.

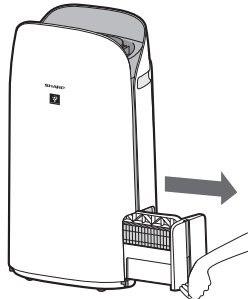

ATTENTION

- Lors du retrait et de l'installation du bac d'humidification, veillez à ne pas renverser d'eau.

2. Remplissez le bac d'humidification avec de l'eau du robinet en utilisant la méthode "A" or "B".

A

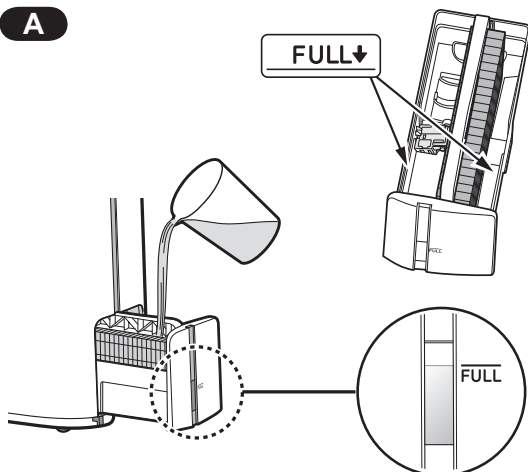

B

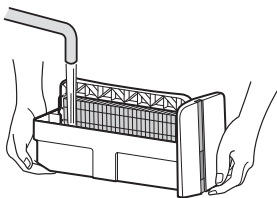

ATTENTION

- Le flotteur d'humidification flotte lorsque le bac est rempli d'eau.
- Remplissez lentement avec de l'eau pour éviter les éclaboussures.
- Ne remplissez pas au-delà de l'indicateur "FULL".
- Lorsque vous transportez le bac d'humidification, tenez-le avec les deux mains ou saisissez la poignée du bac.
- Nettoyez le bac d'humidification s'il est sale ou si une odeur perceptible se fait sentir.

3. Installez le bac d'humidification avec précaution.

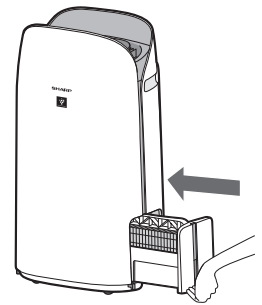

À propos de la poignée du bac

- Lorsque vous tenez et transportez le bac d'humidification, utilisez la poignée du bac

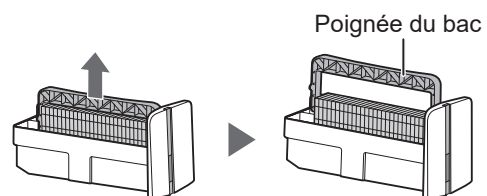

- Lorsque vous nettoyez le filtre d'humidification, vous pouvez tourner la poignée du bac vers le bas sur le côté.

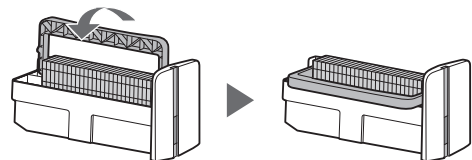

- Après le nettoyage, remettez la poignée du bac dans sa position d'origine.

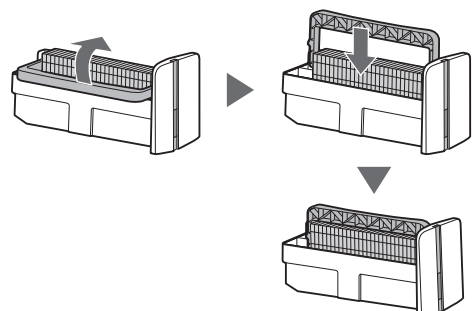

ATTENTION

- Remettez la poignée du bac à sa position d'origine avant l'installation.

PARAMÈTRES Wi-Fi

AVANT DE COMMENCER

- En connectant votre purificateur d'air à votre appareil intelligent, vous pouvez utiliser le purificateur d'air de manière pratique.

Assurez-vous que votre appareil intelligent est connecté à un réseau Wi-Fi 2,4 GHz.

Wi-Fi Protected Setup (WPS) Point d'accès (routeur)

- La méthode de cryptage recommandée est WPA2 (AES).

Vérifiez que votre appareil intelligent répond à la configuration logicielle minimale requise :

- Smartphones/tablettes Android 8 ou version ultérieure
- iPhones, iPod touch, iPads de iOS 12 ou versions ultérieures

Spécifications Wi-Fi du produit

- Réseau local sans fil : IEEE802.11b/g/n
- Gamme de fréquences : Bande de fréquences 2,4 GHz

Marques commerciales

- "Wi-Fi®" est une marque déposée de Wi-Fi Alliance®.
- "Android" est une marque commerciale de Google Inc.
- "iPhone", "iPod touch", "iPad" sont des marques déposées ou des marques commerciales de Apple Inc.
- Les autres noms de sociétés, noms d'entreprises et noms de produits mentionnés dans les instructions de manipulation sont des marques commerciales et des marques déposées de chaque société.

CONFIGURATION INITIALE

ATTENTION

- Lors de l'appariement de l'appareil intelligent avec le purificateur d'air, veuillez vous assurer qu'ils sont tous deux connectés au même routeur.

① TÉLÉCHARGEMENT & CONNEXION

1. Installez l'application Sharp Air sur votre appareil intelligent.

- Disponible pour un téléchargement depuis Apple Store ou Google Play.

2. Connectez votre appareil intelligent au routeur et lancez l'application. Suivez les instructions de l'application.

- Consultez la "Politique de confidentialité et d'utilisation des données" et les "Conditions d'utilisation".**
- Entrez votre date de naissance.**
- Connectez-vous avec votre compte Sharp (ID SHARP).**
 - Si vous n'avez pas d'ID SHARP, veuillez vous inscrire pour créer un ID SHARP.
- Saisissez un nom pour votre appareil intelligent.**

② RACCORDEMENT DU PURIFICATEUR D'AIR ET D'UN ROUTEUR

ATTENTION

- Si vous avez des réglages Stealth ou des réglages de filtrage MAC sur le routeur, veuillez les annuler.
- L'ID réseau de l'appareil est affiché comme "AP-SHARP-XX" (où XX est un numéro à 2 chiffres en dessous de l'adresse MAC de l'appareil).

1. Appuyez sur "☰" dans la partie supérieure gauche de l'écran "Accueil", puis sélectionnez "Appariement" → "Connexion avec un routeur".

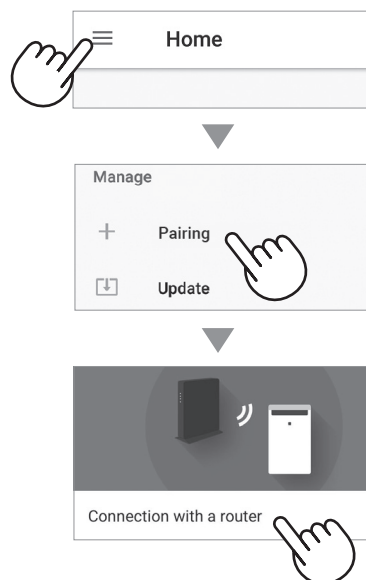

2. Suivez les instructions de l'application.

- Si le voyant Wi-Fi s'allume après la notification sonore, la connexion est établie avec succès.

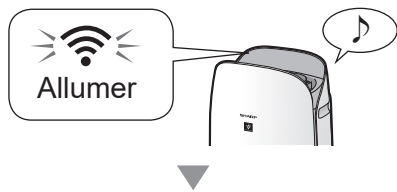

Tapez sur "SUIVANT".

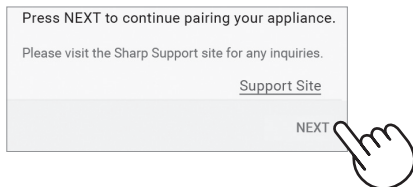

③ CONNEXION ENTRE LE PURIFICATEUR D'AIR ET UN APPAREIL INTELLIGENT

1. Appuyez sur "Apparier" pour le purificateur d'air que vous souhaitez apparier.

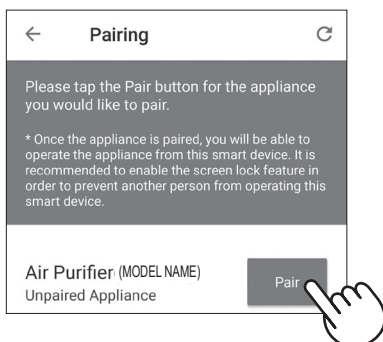

- Si vous ne voyez pas l'écran ci-dessus, appuyez sur "☰" sur l'écran "Accueil", puis sélectionnez "Appariement" ⇔ "Déjà connecté avec un routeur".

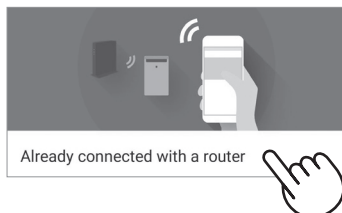

2. Suivez les instructions de l'application.

- Si le voyant Wi-Fi s'allume après la notification sonore, la connexion est établie avec succès.

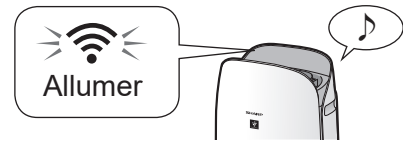

Les réglages initiaux sont terminés.

Comment activer/désactiver le Wi-Fi après avoir terminé les réglages initiaux

Si vous souhaitez désactiver le Wi-Fi :

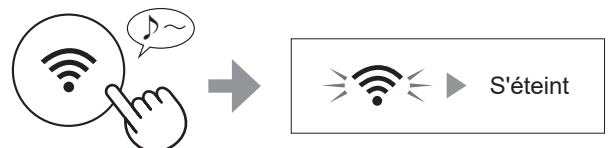

Appuyez pendant 3 sec.

ATTENTION

- Si vous désactivez le Wi-Fi, vous ne pourrez pas contrôler le purificateur d'air avec l'application Sharp Air.

Si vous souhaitez réactiver le Wi-Fi :



Appuyez pendant 3 sec.

L'indicateur Wi-Fi clignotera après que vous aurez appuyé sur le bouton Wi-Fi. Et dans environ 3 minutes, vous entendrez quatre bips courts. Quelque temps après ce bip, le voyant Wi-Fi s'allume et la connexion Wi-Fi est établie.

L'application Sharp Air peut à nouveau être utilisée pour contrôler le purificateur d'air.

ATTENTION

- L'activation/désactivation du Wi-Fi peut également être réglée à partir de "☰ : Adaptateur Wi-Fi MARCHE/ARRÊT". (Page 22, 24)
Dans ce cas, la connexion Wi-Fi avec le routeur est automatiquement rétablie.
- La reconnexion au routeur sans fil peut prendre quelques minutes, après avoir réactivé le Wi-Fi.

FONCTIONNEMENT

MARCHE/ARRÊT

MARCHE

ARRÊT

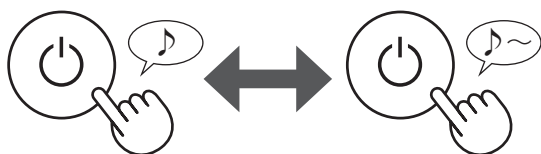

ATTENTION

- À moins que la prise d'alimentation n'ait été débranchée, l'appareil rétablit l'opération précédente lors de son redémarrage. (Cependant, dans le cas du mode de nettoyage express Plasmacluster, l'opération reprend son mode avant le mode de nettoyage express Plasmacluster et les réglages.) Par exemple : si l'alimentation est coupée pendant le fonctionnement, il redémarrera en mode de fonctionnement et selon les paramètres précédents si l'alimentation est rétablie.

MODE AUTO

La vitesse du ventilateur est automatiquement contrôlée en fonction des six détections. (PM2.5/ Poussière normale/Odeur/Température/Humidité/ Lumière)

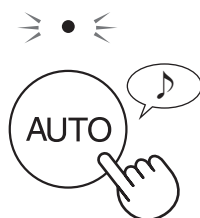

TOUCHE DE VITESSE DU VENTILATEUR

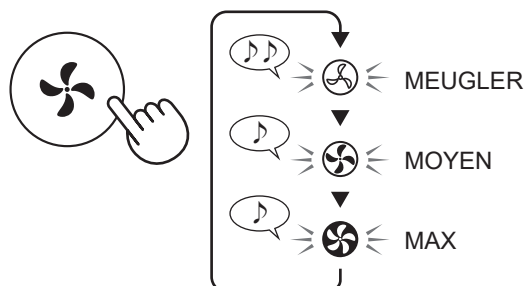

FONCTIONS DE VITESSE DE VENTILATEUR SUPPLÉMENTAIRES : APPLICATION UNIQUEMENT

POLLEN :



La sensibilité du capteur de poussière est automatiquement augmentée et le capteur de poussière détecte rapidement les impuretés telles que la poussière et le pollen et nettoie l'air de manière puissante.

VEILLE :



Le produit fonctionne silencieusement, et la vitesse du ventilateur change automatiquement en fonction de la quantité d'impuretés dans l'air et de la luminosité de la pièce. Lorsque la commande d'éclairage est réglée sur "Auto", l'écran et l'indicateur de qualité de l'air changent automatiquement de luminosité ou d'extinction en fonction de la luminosité de la pièce.

La pièce est lumineuse : L'éclairage est atténué
La pièce est sombre : L'éclairage est désactivé

MODE DE NETTOYAGE EXPRESS PLASMACLUSTER :



Le produit dégage des ions Plasmacluster au débit d'air maximal pendant 10 minutes. Ensuite, le purificateur d'air fonctionne pendant 50 minutes à vitesse élevée du ventilateur.

ATTENTION

- Lorsque le fonctionnement s'arrête au bout de 60 minutes, le produit revient au mode de fonctionnement précédent. Il est possible de passer à d'autres modes pendant cette opération.
- Le groupe d'ions Plasmacluster ne peut pas être désactivé.

CHANGER L’AFFICHAGE

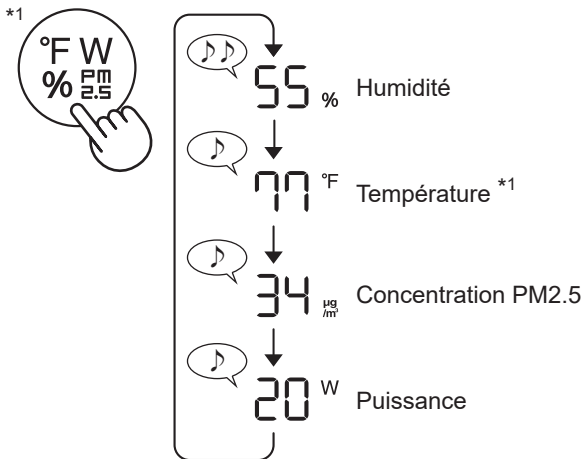

*1: Pour KCP110CW ou KCP70CW, “ °F ” sur le panneau de commande est “ °C ”.

SÉCURITÉ ENFANTS

Le panneau de commande est verrouillé.

MARCHE



Appuyez pendant 3 sec.

ANNULATION

S'éteint



Appuyez pendant 3 sec.

ATTENTION

- Il est possible de désactiver le Wi-Fi en mode de sécurité enfants.

PROGRAMMATEUR HEBDOMADAIRE : APPLICATION UNIQUEMENT

MINUTEUR D'ACTIVATION :

Vous pouvez établir un programme hebdomadaire pour que le purificateur d'air démarre avec un mode spécifique à un jour et une heure spécifiques. L'indicateur d'activation de minuterie s'allume lorsqu'un programme est défini.

MINUTERIE DE DÉSACTIVATION :

Vous pouvez établir un programme hebdomadaire pour que le purificateur d'air arrête son fonctionnement à un jour et une heure spécifiques. L'indicateur de désactivation de minuterie s'allume lorsqu'un programme est défini.

SOIN ET ENTRETIEN

ENTRETIEN

- Afin de maintenir une efficacité optimale de ce purificateur d'air, veuillez nettoyer le produit ainsi que le filtre régulièrement.
- Assurez-vous de mettre l'appareil hors tension et de le débrancher avant de procéder à son entretien ou remplacer ses accessoires.

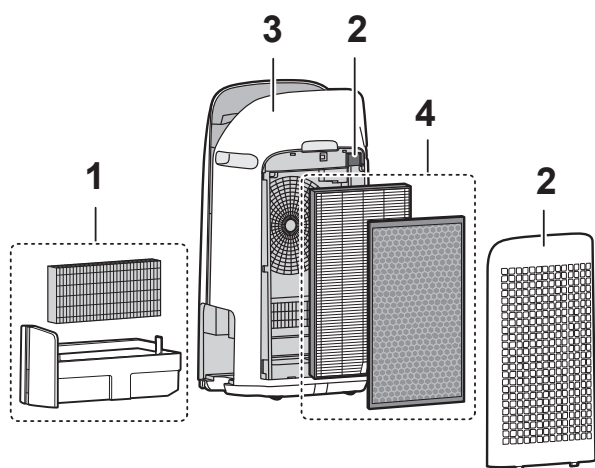
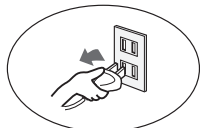

	Positionnement	Page
1	Filtre d'humidification/ Bac d'humidification	17
2	Panneau arrière/Filtre de capteur	18
3	Corps principal	18
4	Filtre HEPA authentique / Filtre déodorant de carbone actif	19

INDICATEUR D'ENTRETIEN DU FILTRE

Lorsque la durée de fonctionnement cumulée ou la période de contenance d'eau est supérieure à plus de 720 heures environ, l'indicateur d'entretien du filtre s'allume.

- La durée de déconnexion de l'appareil n'est pas calculée.
- 30 jours × 24 heures = 720 heures

Ceci est un rappel pour effectuer l'entretien décrit du filtre d'humidification et du bac, du boîtier principal, du panneau arrière et des capteurs.

Après l'entretien, branchez la fiche d'alimentation dans la prise murale et appuyez sur le bouton D'ALLUMER/D'ETEINDRE, puis maintenez le bouton d'ÉPURATION RAPIDE PLASMACLUSTER enfoncé pendant 3 secondes.

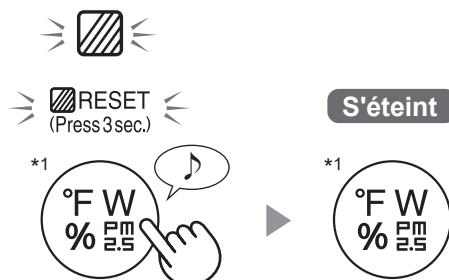

Appuyez pendant 3 sec.

*1: Pour KCP110CW ou KCP70CW, "°F" sur le panneau de commande est "°C".

FILTRE D'HUMIDIFICATION/BAC D'HUMIDIFICATION

LE TEMPS A REMPLACER ET ENTRETENIR LE FILTRE

Nom de filtre	Cycle de maintien	Durée d'utilisation au maximum	Modèle du filtre à remplacer
Filtre d'humidification	Lorsqu'une odeur se dégage de la sortie d'air ou une fois par mois.	2 ans	FZ-P11MFU

MAINTIEN

1. Retirez le filtre d'humidification et le bac.

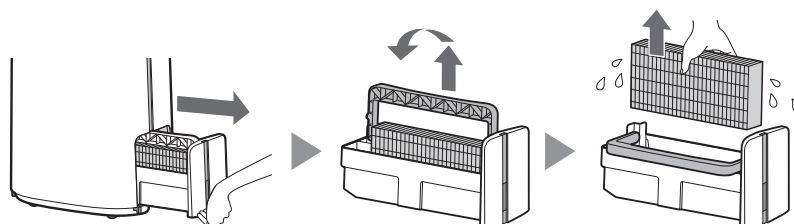

2. Rincez abondamment à l'eau.

- Ne retirez pas le flotteur d'humidification. S'il se détache, reportez-vous à la page 18.
- Reportez-vous à la page 18 pour savoir comment nettoyer le filtre d'humidification lorsqu'il est très sale.

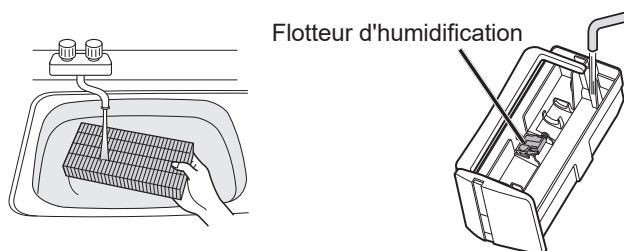

3. Fixez le filtre d'humidification et le bac.

- Après l'entretien, remontez correctement les pièces.

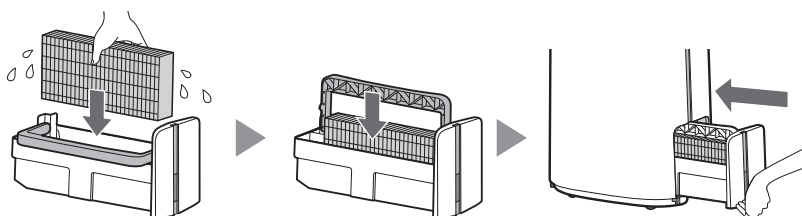

REPLACEMENT

Consultez cette page pour savoir comment installer le filtre lors du remplacement.

- Veuillez consulter votre revendeur pour acheter un filtre de remplacement.
- N'utilisez que des filtres conçus pour cet appareil.

Notez la date lorsque vous remplacez les filtres sur la couverture arrière de ce manuel.

- Scannez le code QR du produit à la page 1 des informations et des accessoires.

Mise au rebut des filtres

Mettez au rebut le filtre remplacé conformément aux lois et réglementations locales relatives à la mise au rebut.

Matériaux du filtre d'humidification : polyester, rayonne



FZ-P11MFU
(1 unité)

ATTENTION Comment nettoyer pour bien éliminer la saleté.

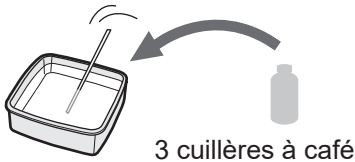
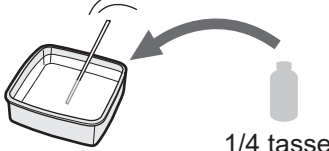
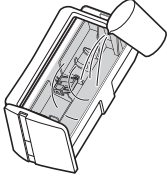
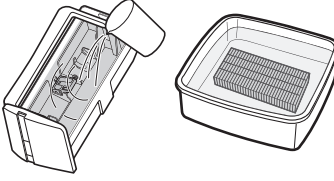
	Détergent doux ménager (bac d'humidification uniquement)	Acide citrique (disponible dans certaines pharmacies)	Jus de citron 100% en bouteille sans pulpe
1	1. Remplissez le bac à moitié avec de l'eau. 2. Ajoutez une petite quantité de détergent ménager doux.	2 1/2 tasses d'eau  3 cuillères à café	3 tasses d'eau  1/4 tasse
2	Laissez tremper pendant 30 minutes. 		Laissez tremper pendant 30 minutes. (Lorsque vous utilisez le jus de citron comme solution de détartrage, laissez tremper plus longtemps.)
3	Rincez le détergent ménager doux ou la solution de détartrage avec de l'eau propre.		

ATTENTION

Comment installer le flotteur d'humidification.

1. Insérez le flotteur de l'humidificateur sous cette languette.

2. Insérez la languette du flotteur d'humidification dans l'orifice.

3. Insérez la languette de l'autre côté du flotteur d'humidification dans l'orifice.

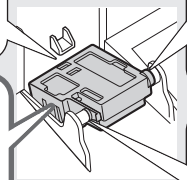
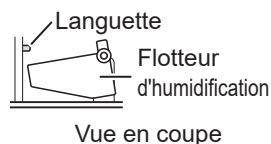

CORPS PRINCIPAL/PANNEAU ARRIÈRE/FILTRE DE CAPTEUR

Essuyez avec un chiffon doux et sec.



Retirez délicatement la poussière à l'aide d'un outil de nettoyage tel qu'un aspirateur.

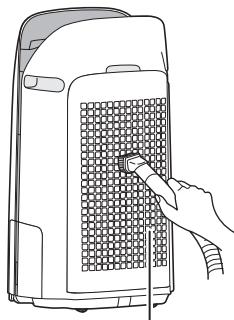

Panneau arrière (Préfiltre)

ATTENTION

• N'exercez pas de pression excessive lorsque vous frottez le panneau arrière.

ATTENTION

Comment nettoyer pour bien éliminer la saleté tenace.

Panneau arrière

1. Versez une petite quantité de détergent ménager doux dans l'eau et laissez tremper pendant environ 10 minutes.
2. Rincez le détergent ménager doux avec de l'eau propre.
3. Séchez complètement le filtre dans une zone bien ventilée.

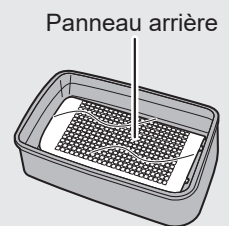

Filtre du capteur

1. Retirez le panneau arrière.
2. Retirez le filtre du capteur.
3. Si le filtre du capteur est très sale, nettoyez-le à l'eau et séchez-le soigneusement.

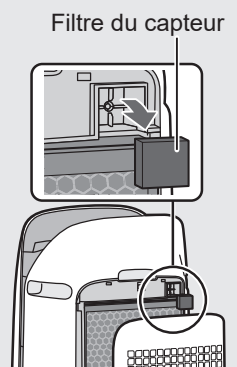

Filter HEPA authentique / Filter déodorant de carbone actif

LE TEMPS A REMPLACER ET ENTRETENIR LE FILTRE

Nom de filtre	Cycle de maintien	Durée d'utilisation au maximum	Modèle du filtre à remplacer
Filter HEPA authentique	Chaque fois que la poussière s'accumule, lorsque des odeurs émanent de la sortie d'air, ou une fois par mois.	2 ans ^{*1,2}	FZ-P11HFU
Filter déodorant de carbone actif			FZ-J80DFU

*1: Selon le format JEM 1476 de l'association de l'industrie électrique de Japon, la durée de vie maximale est basée sur l'absorption de poussières équivalentes à la fumée de cinq cigarettes. Par rapport au nouveau filtre, sa capacité d'absorber va être réduit au 50%. Dans les conditions dures, le remplacement du filtre doit être plus fréquent.

*2: L'application désignée avertit lorsque les filtres doivent être remplacés en fonction de l'utilisation.

MAINTIEN

Éliminez la poussière sur les filtres.

ATTENTION

- Ne lavez pas les filtres. Ne pas exposer à la lumière du soleil. (Dans le cas contraire, ces filtres pourraient perdre leur efficacité.)

FILTRE HEPA AUTHENTIQUE

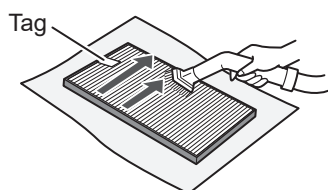

Entretenez et nettoyez uniquement la surface marquée. Ne nettoyez pas la surface opposée. Le filtre est fragile, c'est pourquoi vous devez faire attention de ne pas appliquer trop de pression.

FILTRE DÉSORODISANT À CHARBON ACTIF

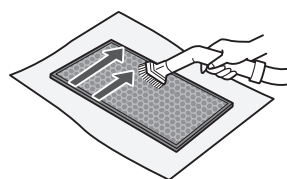

Les deux surfaces peuvent être entretenues et nettoyées. Le filtre est fragile, c'est pourquoi vous devez faire attention de ne pas appliquer trop de pression.

Certaines odeurs absorbées par les filtres se dégradent au fil du temps, provoquant des odeurs supplémentaires. En fonction des conditions d'utilisation, et en particulier si le produit est utilisé dans des environnements beaucoup plus contraignants qu'un domicile normal, ces odeurs peuvent être perceptibles plus tôt que prévu. Remplacez le filtre en pareil cas ou si la poussière ne peut pas être éliminée après l'entretien.

REPLACEMENT

Consultez la page 10 pour obtenir les instructions d'installation du filtre de remplacement.

- Veuillez consulter votre distributeur pour l'achat de filtre de rechange.
- Utiliser seulement le filtre conçus pour ce produit.

Notez la date à laquelle vous remplacez les filtres sur le couvercle arrière de ce manuel.

- Veuillez scanner le code QR à la page 1 pour obtenir des informations sur le produit et les accessoires.

FZ-P11HFU
(1 unité)

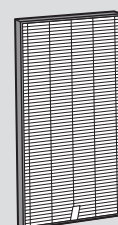

FZ-J80DFU
(1 unité)



Traitement pour les filtres utilisés et remplacés

Veuillez éliminer le filtre usagé selon les lois et règlements locaux sur l'élimination.

Matériel de filtre HEPA authentique: Polypropylène, Polyester

Matériel de filtre déodorant de carbone actif: Polypropylène, Polyester, Carbone actif

ATTENTION

- Ne lavez pas et ne réutilisez pas le filtre usagé.

DANS CE CAS

- Avant de demander la réparation, veuillez consulter la liste ci-dessous, car le problème n'est peut-être pas dû à une défectuosité du produit.

À PROPOS DU PRODUIT

L'odeur et la fumée persistent.

- Vérifiez les filtres. Si le filtre semble extrêmement sale, nettoyez-le ou remplacez-le.

L'air refoulé par le produit a une odeur.

- Vérifiez si les filtres sont extrêmement sales.
- Nettoyez ou remplacez les filtres.
- Utilisez uniquement de l'eau fraîche du robinet. L'utilisation d'autres sources d'eau risque d'entraîner le développement de moisissures, de champignons ou de bactéries.

Le produit ne fonctionne pas lorsqu'il y a de la fumée de cigarette dans l'air.

- Assurez-vous que le produit est installé dans un endroit où les capteurs peuvent détecter la fumée de cigarette.
- Vérifiez si les ouvertures du capteur de poussière sensible sont bloquées ou obstruées. Si elles sont bloquées ou obstruées, nettoyez le filtre du capteur ou le panneau arrière.

Odeur provenant d'un produit et/ou d'un filtre neuf.

- Immédiatement après avoir retiré le sac en plastique, une légère odeur peut se dégager. Cette odeur n'est pas nocive pour la performance du filtre ou l'exposition humaine.

Le produit émet un son de cliquetis.

- Le produit peut émettre un son de cliquetis lorsqu'il est en train de générer des ions.

L'indicateur de qualité de l'air est bleu même lorsque l'air n'est pas propre.

- L'air était peut-être sale lorsque le produit a été branché. Débranchez l'appareil, attendez une minute, puis rebranchez-le.

L'indicateur de qualité de l'air est rouge même lorsque l'air est propre.

- Les ouvertures sales ou obstruées du capteur de poussière sensible perturbent le fonctionnement du capteur. Nettoyez doucement le filtre du capteur ou le panneau arrière.

L'indicateur de qualité de l'air change fréquemment de couleur.

- L'indicateur de propreté change automatiquement de couleur lorsque le capteur de poussière sensible et le capteur d'odeur détectent des impuretés. Si vous avez des doutes sur le changement, vous pouvez modifier la sensibilité du capteur. (Pages 22, 23)

L'indicateur d'entretien du filtre est allumé.

- Chaque fois que vous avez effectué un entretien ou un remplacement du filtre d'humidification, branchez le cordon d'alimentation sur une prise secteur, puis appuyez sur le bouton de réinitialisation du filtre pendant plus de 3 secondes. (Page 16)

L'écran s'éteint.

- Lorsque la commande d'éclairage est réglée sur "ARRÊT", le voyant est toujours éteint. Si vous ne voulez pas que la lumière soit éteinte, réglez la commande d'éclairage sur "Auto" ou "Faiblement allumé". (Pages 22, 23)
- En mode Veille, lorsque la commande d'éclairage est réglée sur "Auto", l'éclairage devient automatiquement plus faible ou nul en fonction de la luminosité de la pièce.

L'affichage ne correspond pas au rapport météo ou à un autre hygromètre ou thermomètre dans la pièce.

- L'extérieur et l'intérieur ainsi que l'environnement domestique (le volume de trafic à proximité, le nombre d'étages dans une maison, etc.) peuvent entraîner une lecture différente de ces données.
- Il y a une différence de niveau dans la même pièce.

L'indicateur d'humidification de l'écran ne s'allume pas lorsque le bac d'humidification est vide.

- La pièce a atteint le niveau approprié d'humidité et l'humidification a cessé.
- Vérifiez l'absence d'impuretés sur le flotteur d'humidification. Nettoyez le bac d'humidification. Assurez-vous que l'appareil se trouve sur une surface plane.

Le niveau d'eau dans le bac d'humidification ne diminue pas ou diminue lentement.

- Vérifiez si le bac d'humidification est correctement installé. Vérifiez le filtre d'humidification.
- Si le filtre est extrêmement sale, nettoyez-le ou remplacez-le.

L'un des éléments suivants s'affiche.

[1] [4] [6]

- Débranchez l'appareil, attendez une minute, puis rebranchez-le.

À PROPOS DE LA FONCTION Wi-Fi

La connexion Wi-Fi du purificateur d'air et du routeur ne peut pas être effectuée.

- Vérifiez les spécifications du routeur utilisé.
- Ajustez la direction du routeur et de l'antenne, rapprochez le routeur et l'antenne, etc. Ensuite, remettez le routeur sous tension et effectuez à nouveau la CONFIGURATION INITIALE.

La connexion entre le purificateur d'air et votre appareil intelligent ne peut pas être établie.

- Le purificateur d'air et votre appareil intelligent sont-ils connectés au même routeur ?
 - ⇒ Connectez le purificateur d'air et votre appareil intelligent au même routeur.
 - Si vous ne pouvez toujours pas vous connecter, essayez de connecter votre appareil intelligent à la bande 2,4 GHz du routeur.
- Est-ce que le nombre total d'appareils intelligents en cours d'utilisation excède le nombre maximum pour l'enregistrement sur un purificateur d'air ?
 - ⇒ Le nombre maximum d'appareils intelligents pouvant être enregistrés sur un purificateur d'air est de 10.
- Est-ce que le nombre total de produits (climatiseurs, purificateurs d'air, etc.) à enregistrer avec un appareil intelligent excède le nombre maximal spécifié ?
 - ⇒ Le nombre maximal de produits à enregistrer sur un appareil intelligent est de 30.

L'opération à distance à partir d'un appareil intelligent ne peut pas être effectuée.

- Est-ce que l'indicateur Wi-Fi du purificateur d'air est allumé ?
 - ⇒ Si l'indicateur Wi-Fi est éteint, veuillez effectuer "A1 : Adaptateur Wi-Fi MARCHE/ARRÊT" pour allumer l'appareil Wi-Fi. (Page 24)
- Est-ce que la connexion entre le purificateur d'air et votre appareil intelligent a été établie ?
 - ⇒ Configurez la connexion entre le purificateur d'air et votre appareil intelligent. (Page 13)

Lors du changement du routeur

- Il est nécessaire de rebrancher le purificateur d'air au routeur.
 1. Maintenez le bouton « Wi-Fi » enfoncé pendant 3 secondes pour arrêter la fonction Wi-Fi.
 2. Effectuez "CONFIGURATION INITIALE: ② Raccordement du purificateur d'air et d'un routeur". (Page 12)

Lors du changement de l'appareil intelligent

- Effectuez les étapes suivantes.
 1. Supprimez l'enregistrement de l'ancien appareil intelligent de l'application désignée.
 2. Utilisez le nouvel appareil intelligent pour effectuer "CONFIGURATION INITIALE:
 - ① Téléchargement et connexion, et
 - ③ Connexion entre le purificateur d'air et un appareil intelligent". (Pages 12, 13)

Lors de la mise au rebut ou de la cession du purificateur d'air

- Effectuez les étapes suivantes afin d'éviter toute fuite d'informations personnelles.
 1. Supprimez l'enregistrement du purificateur d'air de l'application désignée.
 2. Effectuez "A4: Initialisation de la fonction Wi-Fi". (Page 24)

En cas d'une cession par un tiers

- Pour éviter tout accès non autorisé par un tiers, effectuez "A4: Initialisation de la fonction Wi-Fi". (Page 24)

L'indicateur Wi-Fi clignote lentement



- Il s'agit de l'un des états suivants.
 - A. La connexion Wi-Fi du purificateur d'air et d'un routeur est en cours de configuration.
 - B. La connexion du purificateur d'air et d'un appareil intelligent est en cours de configuration.
 - C. Le logiciel de la fonction Wi-Fi du purificateur d'air est en cours de mise à jour.

L'indicateur Wi-Fi clignote rapidement



- Erreur réseau. Veuillez confirmer l'état du réseau Wi-Fi à partir de "A7: Afficher l'état du réseau Wi-Fi". (Page 25)

L'indicateur Wi-Fi s'éteint

- Le purificateur d'air ne peut pas se connecter au routeur. Vérifiez les points suivants.
 - A. La fiche d'alimentation est-elle correctement branchée ?
 - B. La fonction Wi-Fi a-t-elle été arrêtée ?
Confirmez l'état du réseau Wi-Fi à partir de "A7: Afficher l'état du réseau Wi-Fi". (Page 25)

L'une des options "A2" à "A6" ne peut pas être sélectionnée en mode de configuration Wi-Fi.. (Pages 24 - 25)

- Si l'adaptateur Wi-Fi est désactivé, l'une des options "A2" à "A6" peut ne pas être sélectionnable.

COMMENT MODIFIER DIVERS RÉGLAGES

• Vous pouvez changer les fonctions de l'appareil et du Wi-Fi à la page 23 - 26.

1. Mettez le produit hors tension.

2.



Appuyez pendant 3 sec.

Lors de la configuration Wi-Fi

Passez de «F» à «A».

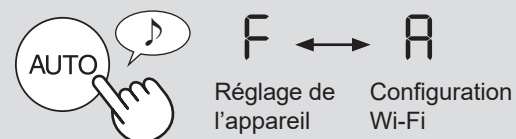

Ensemble



Réglage de l'appareil F 1

Configuration Wi-Fi A 1

3. Sélectionnez «Numéro de fonction (F1-F7 ou A1-A8)» à la page 23 - 26.

Continuer



ou

Revenir



Réglage de l'appareil

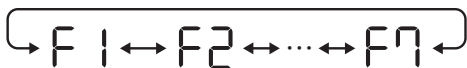

Configuration Wi-Fi

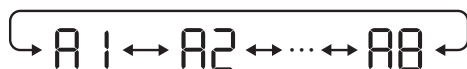

Ensemble



4.

Lors de la configuration Wi-Fi

Reportez-vous aux pages 24 - 26 pour plus de détails sur chaque fonction.

Lors du réglage de l'appareil

Sélectionnez «Numéro de réglage (01 - 03)» à la page 23.

Continuer



ou

Revenir



Ensemble



5. Terminez le réglage.









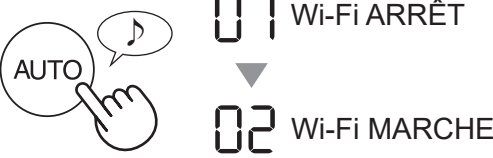

S'éteint

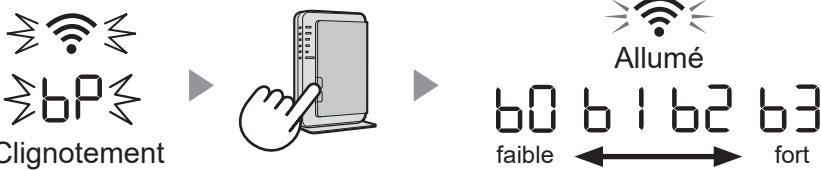

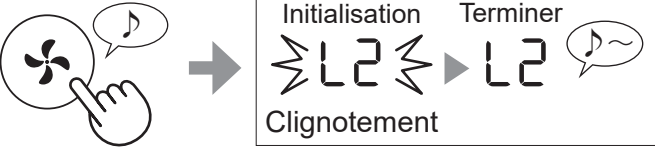
FONCTIONS DU PRODUIT (F1-F7)

Fonction	Réglage											
<p>F1</p> <p>Commande d'éclairage</p> <p>Vous pouvez sélectionner la luminosité de l'affichage et de l'indicateur de qualité de l'air.</p>	<p>01 ARRÊT Lorsqu'il est réglé sur «ARRÊT», le voyant "Faiblement allumé" s'allume pendant 8 secondes après le fonctionnement, puis le témoin s'éteint. Toutefois, certains indicateurs qui nécessitent une notification restent faiblement allumés.</p> <p>02 Faiblement allumé</p> <p>03 Auto (par défaut) L'éclairage change automatiquement en fonction de la luminosité de la pièce.</p> <table border="1"> <thead> <tr> <th rowspan="2">Luminosité de la pièce</th> <th colspan="2">Affichage et indicateur de qualité de l'air</th> </tr> <tr> <th>TOUS LES MODES (sauf VEILLE)</th> <th>MODE VEILLE</th> </tr> </thead> <tbody> <tr> <td>Lumineux</td> <td>MARCHE</td> <td>Faiblement allumé</td> </tr> <tr> <td>Faiblement allumé</td> <td>Faiblement allumé</td> <td>ARRÊT</td> </tr> </tbody> </table>	Luminosité de la pièce	Affichage et indicateur de qualité de l'air		TOUS LES MODES (sauf VEILLE)	MODE VEILLE	Lumineux	MARCHE	Faiblement allumé	Faiblement allumé	Faiblement allumé	ARRÊT
Luminosité de la pièce	Affichage et indicateur de qualité de l'air											
	TOUS LES MODES (sauf VEILLE)	MODE VEILLE										
Lumineux	MARCHE	Faiblement allumé										
Faiblement allumé	Faiblement allumé	ARRÊT										
<p>F2</p> <p>MARCHE/ARRÊT Plasmacluster Ion</p>	<p>01 ARRÊT</p> <p>02 MARCHE (par défaut)</p>											
<p>F3</p> <p>Reprise automatique</p> <p>Ce modèle est doté d'une fonction de reprise automatique, dans laquelle le fonctionnement reprend avec le mode et les réglages précédents lorsque le courant est rétabli.</p>	<p>01 Annulation</p> <p>02 MARCHE (par défaut)</p>											
<p>Réglage de la sensibilité du capteur (F4 - F6)</p>												
<p>F4 Capteur de lumière</p>	<p>01 Bas</p>											
<p>F5 Capteur de poussière sensible</p>	<p>02 Standard (par défaut)</p>											
<p>F6 Capteur d'odeur</p>	<p>03 Haut</p>											
<p>F7</p> <p>Réglage de l'indicateur sonore</p> <p>Vous pouvez régler l'appareil pour émettre un signal sonore lorsque le bac d'humidification est vide.</p>	<p>01 Annulation (par défaut)</p> <p>02 MARCHE</p>											

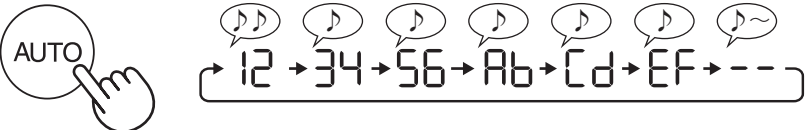
FONCTIONS Wi-Fi (A1-A8)

Fonction	Réglage
<p>A1 <u>Adaptateur Wi-Fi</u> <u>MARCHE/ARRÊT</u></p>	<ol style="list-style-type: none"> Sélectionnez « A1 » en suivant les étapes 1 - 3 de la page 22. Appuyez sur le bouton «AUTO» pour sélectionner le réglage « 01 » ou « 02 ».  Terminer  <div style="border: 1px solid gray; padding: 5px; background-color: #f0f0f0;"> <p>ATTENTION</p> <ul style="list-style-type: none"> Lorsque le numéro de réglage (« 01 » ou « 02 ») est modifié, le carré tourne sur l'affichage jusqu'à ce que le réglage soit terminé. Lorsque le réglage est terminé, « A2 » s'affiche. </div>
<p>A2 <u>Connexion Wi-Fi</u> <u>avec un routeur</u> <u>(à l'aide de la</u> <u>touche WPS)</u></p>	<ol style="list-style-type: none"> Sélectionnez « A2 » en suivant les étapes 1 - 3 de la page 22. Après l'affichage de « bP », appuyez sur la touche WPS (Wi-Fi Protected Setup) Bouton du routeur.  <p>Clignotement</p> <p>Une fois connecté, le niveau du récepteur s'affiche. Une erreur de connexion se produit si « bE » est affiché. Validez le routeur et réessayez.</p> Terminer 
<p>A4 <u>Initialisation de la</u> <u>fonction Wi-Fi</u></p>	<ol style="list-style-type: none"> Sélectionnez « A4 » en suivant les étapes 1 - 3 de la page 22. Après que « AC » s'affiche, appuyez sur la touche «Vitesse du ventilateur». <p>Une erreur se produit si « dE » est affiché. Veuillez réessayer.</p>  Terminer  <div style="border: 1px solid gray; padding: 5px; background-color: #f0f0f0;"> <p>ATTENTION</p> <ul style="list-style-type: none"> Supprimez l'enregistrement de l'appareil depuis l'application lors de l'initialisation du purificateur d'air qui est déjà connecté au Wi-Fi. </div>

Fonction	Réglage														
<p>A6 <u>Confirmation de l'adresse MAC</u></p>	<ol style="list-style-type: none"> Sélectionnez « A6 » en suivant les étapes 1 - 3 de la page 22. Appuyez sur le bouton «AUTO» pour afficher l'adresse MAC. Par exemple : Si l'adresse MAC est «12:34:56:AB:CD:EF».  <ol style="list-style-type: none"> Terminer 														
<p>A7 <u>Afficher l'état du réseau Wi-Fi</u></p>	<ol style="list-style-type: none"> Sélectionnez « A7 » en suivant les étapes 1 - 3 de la page 22. Après l'affichage de « - - » pendant quelques secondes, l'état du réseau de l'adaptateur Wi-Fi s'affiche. <table border="1" data-bbox="539 880 1444 1413"> <tbody> <tr> <td>CO</td> <td>La connexion est stable</td> </tr> <tr> <td>AO</td> <td>L'adaptateur Wi-Fi est désactivé ⇒ Activez l'adaptateur Wi-Fi.</td> </tr> <tr> <td>BU</td> <td>Le routeur n'est pas enregistré ⇒ Effectuez la connexion Wi-Fi avec le routeur.</td> </tr> <tr> <td>CU</td> <td>La création de lien avec l'application n'est pas effectuée ⇒ Effectuez la création de lien avec l'appareil intelligent.</td> </tr> <tr> <td>AE</td> <td>Erreur de réseau de l'adaptateur Wi-Fi ⇒ Éteignez l'adaptateur Wi-Fi et rallumez-le au bout de quelques instants.</td> </tr> <tr> <td>BE</td> <td>Erreur réseau entre le purificateur d'air et le routeur ⇒ Vérifiez l'état du réseau du routeur.</td> </tr> <tr> <td>CE</td> <td>Erreur de service réseau ⇒ Désactivez le purificateur d'air et vérifiez l'état d'Internet, puis essayez à nouveau.</td> </tr> </tbody> </table> <ol style="list-style-type: none"> Terminer 	CO	La connexion est stable	AO	L'adaptateur Wi-Fi est désactivé ⇒ Activez l'adaptateur Wi-Fi.	BU	Le routeur n'est pas enregistré ⇒ Effectuez la connexion Wi-Fi avec le routeur.	CU	La création de lien avec l'application n'est pas effectuée ⇒ Effectuez la création de lien avec l'appareil intelligent.	AE	Erreur de réseau de l'adaptateur Wi-Fi ⇒ Éteignez l'adaptateur Wi-Fi et rallumez-le au bout de quelques instants.	BE	Erreur réseau entre le purificateur d'air et le routeur ⇒ Vérifiez l'état du réseau du routeur.	CE	Erreur de service réseau ⇒ Désactivez le purificateur d'air et vérifiez l'état d'Internet, puis essayez à nouveau.
CO	La connexion est stable														
AO	L'adaptateur Wi-Fi est désactivé ⇒ Activez l'adaptateur Wi-Fi.														
BU	Le routeur n'est pas enregistré ⇒ Effectuez la connexion Wi-Fi avec le routeur.														
CU	La création de lien avec l'application n'est pas effectuée ⇒ Effectuez la création de lien avec l'appareil intelligent.														
AE	Erreur de réseau de l'adaptateur Wi-Fi ⇒ Éteignez l'adaptateur Wi-Fi et rallumez-le au bout de quelques instants.														
BE	Erreur réseau entre le purificateur d'air et le routeur ⇒ Vérifiez l'état du réseau du routeur.														
CE	Erreur de service réseau ⇒ Désactivez le purificateur d'air et vérifiez l'état d'Internet, puis essayez à nouveau.														

Fonction	Réglage
<p data-bbox="124 322 193 376">A8</p> <p data-bbox="124 387 424 504">Connexion Wi-Fi avec un routeur (sans touche WPS)</p> <p data-bbox="124 512 363 580">- Mode AP (Point d'accès) -</p>	<ol data-bbox="464 199 1455 320" style="list-style-type: none"> <li data-bbox="464 199 1394 237">1. Sélectionnez « A8 » en suivant les étapes 1 - 3 de la page 22. <li data-bbox="464 248 1455 320">2. Effectuez la connexion Wi-Fi du purificateur d'air et du routeur en fonction de l'écran de l'application. <p data-bbox="534 353 1281 392">Reportez-vous à l'application pour plus d'opérations.</p> <p data-bbox="534 398 1449 461">« bP » et «  » clignotent lors de la configuration de la connexion entre le produit et le routeur.</p> <div data-bbox="534 472 1106 584" style="border: 1px solid black; padding: 5px; text-align: center;">  </div> <p data-bbox="534 602 1145 633">Une fois connecté, le niveau du récepteur s'affiche.</p> <p data-bbox="534 636 1433 698">Une erreur de connexion se produit si « bE » est affiché. Vérifiez le routeur et réessayez.</p>

CARACTÉRISTIQUES

Modèle		KCP110UW / KCP110CW			KCP70UW / KCP70CW		
Alimentation		120 V ~ 60 Hz					
Opération de la vitesse du ventilateur		MAX	MOYEN	MEUGLER	MAX	MOYEN	MEUGLER
CLEAN AIR	Vitesse du ventilateur (CFM)	381	222	64	272	190	64
	Puissance nominale (W)	94	27	4,8	40	19	4,8
	Niveau de bruit (dBA) *1	55	42	21	47	39	21
CLEAN AIR & HUMIDIFY	Vitesse du ventilateur (CFM)	381	222	64	272	190	64
	Puissance nominale (W)	94	27	4,8	40	19	4,8
	Niveau de bruit (dBA) *1	55	42	21	47	39	21
	Humidification (pintes / heure) *2	0,70	0,47	0,15	0,55	0,42	0,15
Alimentation de secours(W)		1,1 (Lorsque l'adaptateur Wi-Fi est activé.) 0,7 (Lorsque l'adaptateur Wi-Fi est désactivé.)					
La surface recommandé pour la chambre *3		538 sq. ft. (50 m ²)			396 sq. ft. (37 m ²)		
CADR (poussière/fumée/pollen)		352 / 347 / 443			260 / 255 / 259		
Capacité du bac d'humidification (gallon)		Environ. 0,53					
Sensors		Poussière sensible / Odeur / Lumière / Température et humidité					
Type de filtre	Collecte de poussière	Filtre HEPA*4 authentique					
	Désodorisation	Filtre déodorant de carbone actif					
La longueur du chambre		6,6 ft. (2,0 m)					
Dimensiones		15,8 in. (W) × 12,4 in. (D) × 28,6 in. (H) (402 mm (W) × 315 mm (D) × 727 mm (H))					
Peso		Environ. 22,3 lbs. (10,1 kg)					

*1 • Le niveau sonore est mesuré conformément à la norme JEM1467 de l'Association des fabricants électriques du Japon.

*2 • La quantité d'humidification change en fonction de la température et de l'humidité intérieures et extérieures.
La quantité d'humidification augmente à mesure que la température augmente ou que l'humidité diminue.
La quantité d'humidification diminue lorsque la température diminue ou lorsque l'humidité augmente.
• Conditions de mesure : 20 °C, humidité de 30 % (conformément à JEM1426).

*3 • La taille de la pièce recommandée est appropriée pour faire fonctionner l'appareil à la vitesse maximale du ventilateur.

*4 • Le filtre retire plus de 99,97% de particules d'au moins 0,3 microns.

Alimentation de secours

Lorsque la prise d'alimentation de l'appareil est insérée dans une prise murale, il consomme de l'énergie en veille afin d'actionner les circuits électriques.

Pour économiser de l'énergie, débranchez le cordon d'alimentation lorsque l'appareil n'est pas utilisé.

ESPAÑOL

Gracias por comprar este Purificador de aire SHARP.
Lea este manual detenidamente antes de utilizar el producto.
Este manual debe guardarse en un lugar seguro para consultarlo en el futuro.

CONTENIDO

INSTRUCCIONES DE SEGURIDAD IMPORTANTES	2	CUIDADO Y MANTENIMIENTO	14
NOMBRE DE LAS PARTES.....	6	EN ESTA SITUACIÓN.....	18
PREPARACIÓN.....	8	CÓMO CAMBIAR VARIOS AJUSTES ...	20
OPERACIÓN.....	12	ESPECIFICACIONES	25

**Declaración de conformidad
PURIFICADOR DE AIRE SHARP
KCP110UW / KCP70UW**

Este dispositivo cumple con la Parte 18 del reglamento FCC.

Parte responsable:

SHARP ELECTRONICS CORPORATION
100 Paragon Drive, Montvale, NJ 07645, U.S.A
TEL: (800) 237-4277

Este adaptador Wi-Fi cumple con la Parte 15 del reglamento FCC. Su funcionamiento está sujeto a las dos condiciones siguientes: (1) Este dispositivo puede no causar interferencias perjudiciales y (2) debe aceptar cualquier interferencia recibida, incluyendo interferencias que puedan causar un funcionamiento no deseado.

- Contiene FCC: RX3-B01

**Declaración de conformidad
PURIFICADOR DE AIRE SHARP
KCP110CW / KCP70CW**

CAN ICES-001B / NMB-001B

Parte responsable:

SHARP ELECTRONICS OF CANADA LTD.
335 Britannia Road Este, Mississauga, Ontario L4Z
1W9 Canadá
TEL: (905) 568-7140

Este dispositivo contiene un transmisor(es)/ receptor(es) exento(s) de licencia que cumple con la(s) norma(s) RSS exenta(s) de licencia del Departamento de Innovación, Ciencia y Desarrollo Económico de Canadá. El funcionamiento está sujeto a las dos condiciones siguientes:

- (1) Este dispositivo no puede causar interferencias.
- (2) Este dispositivo debe aceptar cualquier interferencia, incluidas las interferencias que puedan causar un funcionamiento no deseado del dispositivo.

Contiene IC: 2878F-B01
CPWB-B450JBKZ

Lea antes de operar su nuevo Purificador de aire

El purificador de aire absorbe el aire de la entrada de aire y éste pasa a través del pre-filtro, un Filtro desodorizante de carbón activo y un Filtro True HEPA en la parte interna de la unidad, y luego lo descarga a través del orificio de descarga de aire. El Filtro True HEPA puede eliminar el 99,97% de las partículas de polvo de tamaño tan pequeño como 0,3 micrones que atraviesan el filtro y también ayuda a absorber los olores. El filtro desodorizante de carbón activo absorbe gradualmente los olores a medida que atraviesan el filtro.

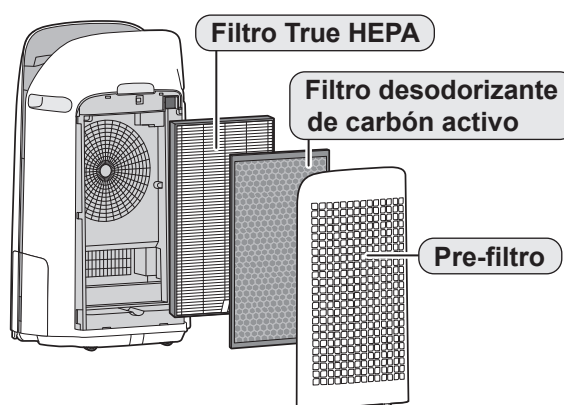

Algunos olores absorbidos por los filtros pueden descomponerse con el paso del tiempo, causando olores adicionales. Dependiendo del ambiente en el que se use el producto, especialmente cuando es usado en ambientes considerablemente más severo que el uso doméstico normal, estos olores pueden volverse más perceptibles antes de lo esperado. Si los olores persisten, debe reemplazar los filtros.

Cuando los minerales contenidos en el agua del grifo se adhieren a los filtros y se vuelven blancos y duros, absorben los olores de la habitación, los cuales pueden causar la emisión de un olor desagradable cuando el filtro humidificador está seco. (Varía dependiendo de la calidad del agua y otros factores ambientales). Si esto ocurre, lleve a cabo el mantenimiento del filtro humidificador. (Página 15)

NOTA

- El purificador de aire está diseñado para eliminar el polvo en suspensión en el aire y los olores.
- El purificador de aire no está diseñado para eliminar gases nocivos como el monóxido de carbono contenido en el humo de un cigarrillo.
- Si aún continúa la fuente de los olores, el purificador de aire no los podrá eliminar completamente.

Escanee el código QR para obtener más información sobre los purificadores de aire de Sharp.

[Modelos de Estados Unidos]

KCP110UW



KCP70UW



[Modelos de Canadá]

KCP110CW
(English)



KCP70CW
(English)



KCP110CW
(French)



KCP70CW
(French)



La aplicación Sharp Air es una herramienta útil que te pone en control de tu aire interior Calidad

Con la aplicación Sharp,

- Puede controlar su purificador de aire desde cualquier lugar con su dispositivo inteligente para hacer cosas como encender y apagar el purificador de aire, establecer un horario semanal, y mucho más.
- Puede supervisar la calidad del aire interior en tiempo real para mantener el control, incluso si no está en casa.
- Puede supervisar la vida restante del filtro y recibir alertas cuando llegue el momento de reemplazar los filtros.
- Puede activar y desactivar la función opcional "Sharp Cloud". Cuando está activado, el historial de uso se utilizará para ajustar los ajustes de sensibilidad del sensor del modo "Automático" a lo largo del tiempo con el fin de optimizar el rendimiento de su purificador de aire.

INSTRUCCIONES DE SEGURIDAD IMPORTANTES

LEA Y GUARDE ESTAS INSTRUCCIONES antes de utilizar este producto.

Al usar artefactos eléctricos, se deben cumplir precauciones de seguridad básicas, para reducir el riesgo de choques eléctricos, incendios o lesiones a personas incluyendo las siguientes:

ADVERTENCIA

1. Lea todas las instrucciones antes de usar el producto.
2. Utilice este producto solo para uso doméstico previsto como se describe en este manual. Cualquier otro uso no recomendado por el fabricante puede causar choques eléctricos, incendios o lesiones a personas.
3. Este dispositivo no está hecho para ser utilizado por personas (incluyendo a niños) con capacidades físicas, sensoriales o mentales disminuidas, o con falta de experiencia y conocimiento, a no ser que hayan sido supervisados o instruidos con respecto al uso del dispositivo por una persona responsable de su seguridad. Los niños deben supervisarse para asegurar que no jueguen con el dispositivo.
4. No opere nunca el producto si el cable de alimentación o el enchufe están dañados o si el producto funciona mal o está dañado.
5. Si el cable de alimentación está dañado, debe ser reemplazado por el fabricante, su agente de servicio, centro de servicio autorizado Sharp o una persona calificada para evitar peligros. Comuníquese con el Centro de servicio autorizado más cercano para cualquier problema, ajuste o reparación.
6. No repare o desmonte el producto usted.
7. Siga las instrucciones a continuación para el cable de alimentación o el enchufe. Puede causar cortocircuito, calor excesivo, choques eléctricos o incendios.
 - a. Use únicamente en un tomacorriente de 120 voltios.
 - b. No use el producto si el cable de alimentación o el enchufe están dañados o si la conexión en el tomacorriente no es segura.
 - c. Apague siempre el producto antes de desenchufar el cable de alimentación.
- d. Desenchufe siempre el producto antes de moverlo o mantenerlo, abrir el panel posterior, cambiar los filtros y siempre que no esté usando el producto.
- e. Asegúrese de tirar del enchufe y no del cable de alimentación.
- f. No toque el enchufe con las manos húmedas cuando inserte o desenchufe del tomacorriente de pared.
- g. Elimine periódicamente el polvo del enchufe.
- h. Siempre tenga en cuenta lo siguiente para no dañar el cable de alimentación.
 - No dañe el cable con las ruedas giratorias cuando mueva el producto.
 - No coloque el cable debajo de una alfombra. No cubra el cable de alimentación con alfombras, tapetes u otros cobertores similares.
 - No coloque cosas pesadas encima del cable de alimentación o lo pellizque.
 - No conduzca el cable de alimentación debajo de muebles u otros artefactos.
 - Coloque el cable de manera que quede alejado de zonas transitadas o donde pueda ocasionar tropiezos.
8. Para reducir el riesgo de descarga eléctrica, este producto tiene un enchufe polarizado (una clavija es más ancha que la otra). Este enchufe encajará en un tomacorriente polarizado de una sola manera. Si el enchufe no encaja completamente en el tomacorriente, invierta el enchufe. Si aún no encaja, comuníquese con personal calificado para instalar el tomacorriente adecuado. No altere el enchufe de ninguna manera.
9. No utilice este producto cerca de artefactos de gas, hogueras, velas encendidas, incienso o chispas de cigarrillos encendidos. Cuando el producto se utiliza con aparatos de gas en la misma habitación, ventile la habitación periódicamente, de lo contrario, puede causar envenenamiento por monóxido de carbono.
10. No opera el producto en una habitación con gases inflamables, como residuos de aceite o vapores químicos.
11. No esponga el producto a la lluvia, o lo utilice cerca del agua, en un baño, lavandería u otra ubicación mojada.

12. No introduzca los dedos ni objetos extraños en la entrada o la salida de aire.
13. No mire en las descargas de aire.
14. No beba el agua de la bandeja de humidificación.
15. Cambie el agua de la bandeja de humidificación diariamente con agua corriente y límpiela con regularidad. Cuando el producto no esté en uso, deseche el agua en la bandeja de humidificación. Dejar el agua en la bandeja de humidificación puede causar la aparición de moho, bacterias y malos olores. En casos excepcionales, dichas bacterias pueden presentar un peligro para la salud.

NOTA

- Interferencia de radio o televisión -

Si el producto causa alguna interferencia con la recepción de la radio o televisión, intente corregir la interferencia por medio de una o más de las medidas siguientes:

1. Reoriente o reubique la antena de recepción.
2. Aumente la separación entre el producto y el receptor de radio/TV.
3. Conecte el producto en un tomacorriente de un circuito diferente al circuito en el cual se conecta el receptor.
4. Consulte al distribuidor o a un técnico de radio/TV con experiencia si requiere ayuda.

El producto cumple la máxima concentración admisible del ozono de 0,050 partes por millón del volumen dentro de 24 horas. La guía de Salud de Canadá (2010) recomienda que el límite máximo de exposición, basada en el tiempo promedio de 8 horas, es 0,020 ppmv o menos cuando se prueba en un ambiente hermético controlado del aproximadamente 30 metros cúbicos.

PRECAUCIONES RELACIONADAS CON LA INSTALACIÓN

1. Coloque el producto sobre una superficie estable con circulación de aire suficiente. Al colocar la unidad en una zona muy alfombrada, puede hacer que la unidad vibre ligeramente.

Coloque el producto en una superficie nivelada para evitar fugas de agua de la bandeja de humidificación.

2. Evite lugares donde el sensor esté expuesto a la corriente directa de la brisa o el proyecto. En caso contrario el producto podría no funcionar correctamente.
3. Evite usar la unidad en lugares donde las cortinas, etc. puedan entrar en contacto con la entrada y/o salidas de aire.
4. Evite lugares expuestos a la luz directa del sol. Puede causar que cambie la forma o el color del producto.
5. Evite sitios en donde la unidad esté expuesta a una condensación, debido a cambios de temperatura rápidos. Utilice la unidad en condiciones apropiadas que estén entre 32 -95 °F (0 – 35 °C).
6. Evite los lugares donde se genere grasa o humo aceitoso. (como por ejemplo en la cocina, etc.). Esto puede causar grietas en la superficie de la unidad principal y fallas en el funcionamiento del sensor.
7. La capacidad del producto de recoger polvo es efectiva incluso si el producto está tan cerca de 1,2 pulgadas (3 cm) de la pared, pero las paredes alrededor o el suelo se puede poner sucia. Por favor, coloque el producto a una distancia de la pared. La pared directamente detrás de las descargas de aire y el suelo o tapete sobre el que el producto está colocado se pone sucio con el paso del tiempo. Al usar el producto durante un periodo de tiempo ampliado en el mismo lugar, limpie periódicamente las paredes, el suelo o el tapete.
8. No coloque el producto cerca o sobre objetos calientes, como estufas o calefactores, o donde pueda entrar en contacto con vapor.

PRECAUCIONES RELACIONADAS CON EL FILTRO

1. Siga las instrucciones en este manual para la instalación del filtro y el mantenimiento. (Página 8, 17)
2. Retire la bolsa plástica del filtros antes de colocar el filtro en la unidad principal.
3. No opere el producto sin los filtros instalados correctamente.

4. No lave ni reutilice el filtro True HEPA y el filtro desodorizante de carbón activo. Lavarlo no mejorará el rendimiento del filtro y también puede provocar choque eléctrico o mal funcionamiento.
5. No opere el producto en una habitación donde haya insecticidas en aerosol. Puede causar que el olor de insecticida permanezca en el producto y se emita desde las descargas de aire.

PRECAUCIONES RELACIONADAS CON LA OPERACIÓN

1. No bloquee la entrada y/o salida de aire.
2. Siempre opere el producto en posición vertical.
3. Cuando transporte el producto, retire primero la bandeja de humidificación para no derramar agua y, a continuación, sujete el producto por las asas de ambos lados.
4. Eleve siempre el producto cuando lo mueva en suelo dañado fácilmente, superficie irregular y alfombras.
5. No cambie la dirección del producto mientras lo mueve usando las ruedas giratorias.
6. Al mover el producto por sus ruedas giratorias, muévalo lentamente y en dirección horizontal.
7. No utilice el producto sin la bandeja de humidificación correctamente instalada.
8. Al rellenar la bandeja de humidificación, asegúrese de que no se filtre agua de la bandeja de humidificación.
9. Asegúrese de limpiar el exceso de agua del exterior de la bandeja de humidificación.
10. No utilice agua caliente (104 °F (40 °C) o más), agentes químicos, sustancias aromáticas, agua sucia u otras sustancias dañinas. De lo contrario, podría deformar el producto o provocar un fallo de funcionamiento.
11. Utilice únicamente agua corriente. El uso de otras fuentes de agua aumenta el riesgo de aparición de moho, hongos o bacterias.
12. No agite la bandeja de humidificación sujetando el asa de la bandeja.

PRECAUCIONES RELACIONADAS CON EL MANTENIMIENTO

1. Siga las instrucciones para mantenimiento en este manual. (Página 14 - 17)
2. Sólo limpie la parte externa con un paño suave.
3. No utilice detergentes distintos a los mencionados en este manual (página 16). No utilice líquidos ni detergentes volátiles. Puede causar daños o grietas en la superficie de la cuerpo principal si se usan limpiadores fuertes de tipo corrosivo, benceno, diluyente de pintura, polvo de pulido o grasa. La bandeja de humidificación puede causar deformaciones, manchas o grietas (fugas de agua). Además, puede dañar los sensores como resultado si el producto tiene sensores.
4. No fregar el panel posterior (pre-filtro) fuerte durante su mantenimiento.
5. La frecuencia de la descalcificación dependerá de la dureza y de las impurezas del agua que utilice; cuanto más dura sea el agua, más frecuente deberá realizar la descalcificación.
6. No retire el flotador del humidificador. Si el flotador del humidificador se sale, consulte la página 16.
7. Cuando reemplace filtros o cualquier accesorio, utiliza las partes especificadas en este manual.

SEGURIDAD/PRECAUCIONES DE LA FUNCIÓN Wi-Fi

ADVERTENCIA

En caso de una operación remota desde el exterior, es posible que no pueda verificar la condición actual del purificador de aire o el área a su alrededor y la situación relacionada con la posibilidad de que alguien se quede allí, por lo tanto, confirme adecuadamente la seguridad antes de usarlo.

- Asegúrese de que el enchufe eléctrico esté completamente insertado en un tomacorriente y que no haya polvo en el enchufe o en el orificio de la toma.
(Puede causar calor, combustión, fuego, etc., debido a un mal contacto o fallo de contacto)
- Asegúrese por adelantado de que, aunque haya algunos cambios de viento, no se producirá ningún impacto negativo en el medio ambiente dentro de la habitación. (como ... si hay algo volando fácilmente en el viento) Debido a que el viento puede hacer que algo se caiga, dando como resultado incendios, heridas, desfiguración de enseres domésticos.

PRECAUCIONES DE USO

- Se necesita estar de acuerdo con los "Términos de servicio" para usar la aplicación.
- La aplicación se revisará periódicamente debido a la actualización de la versión.
- Las pantallas e ilustraciones en este libro son para la explicación, hay algunas diferencias con el producto real.
- En el caso de una mala conexión, es posible que la aplicación no pueda controlar el purificador de aire. Es posible que el funcionamiento actual del purificador de aire no se refleje con precisión en la aplicación.
- Se recomienda bloquear la pantalla del teléfono inteligente para evitar una operación errónea.
- Aunque la aplicación es gratuita, el cliente tiene que pagar los gastos de comunicaciones para la descarga de la aplicación dedicada y el funcionamiento con un teléfono inteligente o tableta.

PRECAUCIÓN PARA Wi-Fi

Precaución para el uso sobre onda eléctrica

- En caso de uso en la siguiente ubicación, no se puede garantizar la operación: Cerca del

dispositivo de comunicaciones inalámbricas Bluetooth® que utiliza la misma frecuencia (2,4GHz) que este producto o dispositivo inalámbrico de baja potencia especificado. También en la ubicación como el campo magnético del dispositivo, como el horno de microondas, o el lugar con electricidad estática o donde hay una perturbación de radio, es posible que no esté disponible temporalmente debido a una onda eléctrica débil.

- La conexión inalámbrica y el rendimiento no se pueden garantizar para todos los enrutadores o entornos de vivienda. En los siguientes lugares, es probable que no se pueda alcanzar la onda eléctrica o se desconecte: Dentro del edificio hecho de hormigón, acero reforzado o metal / cerca de la obstrucción / cerca del dispositivo de comunicaciones inalámbricas que aplica la misma frecuencia.
- La conexión Wi-Fi de este producto se corresponde con el canal 1 - 11. No está disponible para comunicarse con los enrutadores configurados para otros canales.

Precaución para la información personal (relacionada con la seguridad)

- Si se utiliza el dispositivo Wi-Fi es posible que sea interceptada siempre que se utilice una onda eléctrica independientemente de la configuración del código secreto.
- El Wi-Fi tiene la ventaja de una conexión LAN gratuita en el área de servicio porque la comunicación entre este producto y el enrutador aplica una onda eléctrica. Por otra parte, se podría interceptar la comunicación o la intrusión injusta porque la onda eléctrica llega a todas partes en una área determinada a través de las obstrucciones (p. ej., paredes).
- No se conecte al dispositivo o red que no tiene permiso para usar al configurar la conexión Wi-Fi.
- La función Wi-Fi para este producto debe inicializarse en caso de eliminación o que se entregue a una tercera persona.
- La función Wi-Fi para este producto debe inicializarse en caso de que se entregue a una tercera persona para evitar el acceso ilegal de extraños. Consulte la página 22 para obtener instrucciones sobre cómo inicializar.

NOMBRE DE LAS PARTES

CUERPO PRINCIPAL

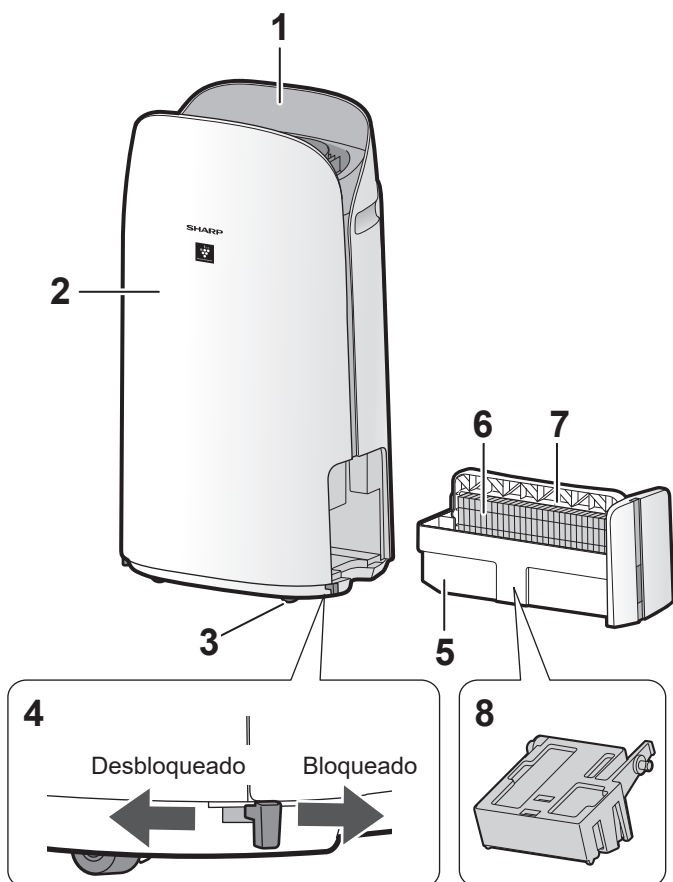

1	Panel de operación / Pantalla
2	Cuerpo principal
3	Ruedas giratorias (4 ubicaciones)
4	Tope de la rueda giratoria (derecho e izquierdo)
5	Bandeja de humidificación
6	Filtro del humidificador
7	Asa de la bandeja
8	Flotador del humidificador
9	Salida de aire
10	Manija (2 ubicaciones:)
11	Filtro de sensor
	Sensor (Interno) Sensible al polvo / Olor / Temperatura / Humedad
12	Filtro True HEPA
13	Filtro desodorizante de carbón activo
14	Panel posterior (Pre-filtro)
15	Toma de aire
16	Cable de alimentación
17	Enchufe de alimentación

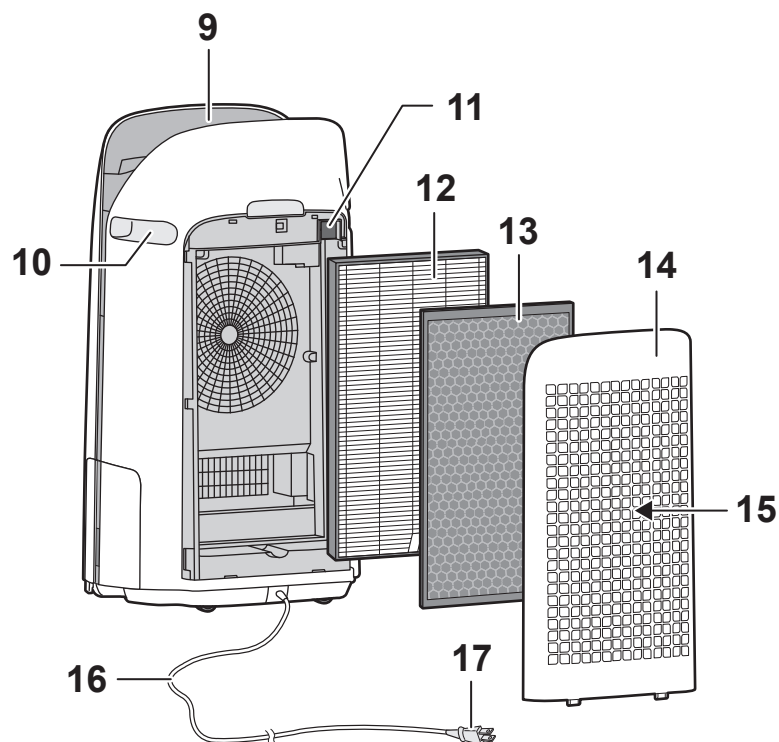

SENSOR DE LUZ

Si el control de luces (brillo de la pantalla) está ajustado en "Auto", el brillo de la pantalla y el indicador de calidad del aire pueden cambiar automáticamente en función de la luminosidad de la sala. (Página 21)

NOTA

Margen de detección del sensor de luz

No instale el producto en los siguientes lugares. Es posible que el sensor de luz no detecte correctamente.

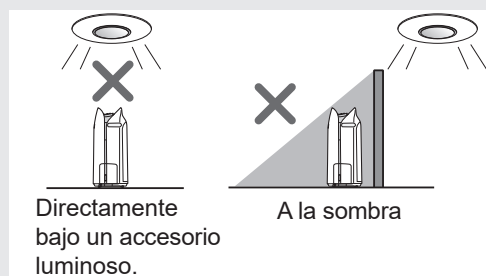

PANEL DE OPERACIÓN / PANTALLA

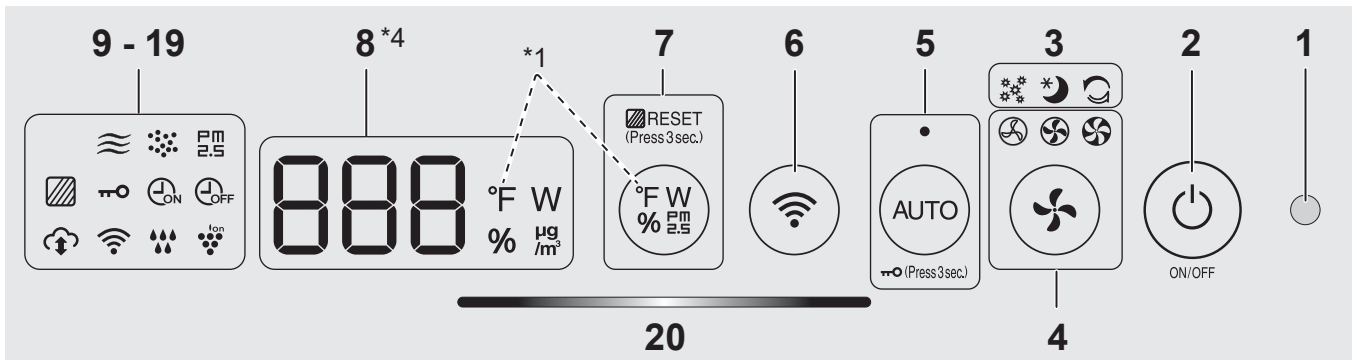

1	Sensor de luz	
2	Botón ENCENDIDO / APAGADO	
3	Modos de aplicación solamente: polen, suspensión y lámparas de limpieza rápida Plasmacluster (blanco) *2	
4	Botón velocidad del ventilador, Lámparas (blanco)	
5	Botón bloqueo para niños (Pulsar 3 seg.) *3	
6	Botón Wi-Fi	
7	Botón de restablecimiento del filtro, luz (blanco) (Pulsar 3 seg.) *3	
8	PANTALLA *4	
	• Humedad Se muestra la humedad del 25 % al 75 %. 24 % o menos Lo % ↔ 55 % ↔ H % o más 76 %	
	• Temperatura Para KCP110UW o KCP70UW Se muestra la temperatura de 32 °F a 122 °F. 31 °F o menos Lo °F ↔ 77 °F ↔ H °F 123 °F o más	
	Para KCP110CW o KCP70CW Se muestra la temperatura de 0 °C a 50 °C. -1 °C o menos Lo °C ↔ 25 °C ↔ H °C 51 °C o más	
	• Concentración de PM2.5 *5 Se muestra PM2.5 10 µg/m ³ (microgramos por metro cúbico de aire) a 499 µg/m ³ . 9 µg/m ³ o menos Lo µg/m ³ ↔ 34 µg/m ³ ↔ H µg/m ³ 500 µg/m ³ o más	
• Potencia Indica el potencia de la operación actual. 20 W		
9	Indicador PM2.5 (blanco) Indica que el sensor de polvo detecta polvo microscópico..	PM 2.5
10	Indicador de polvo (blanco) Indica que el sensor de polvo detecta polvo normal.	

11	Indicador de olores (blanco) Indica que el sensor de olores detecta olores.	
12	Indicador del temporizador de apagado (blanco) *2	
13	Indicador del temporizador de encendido (blanco) *2	
14	Indicadora de bloqueo para niños (blanco)	
15	Indicador de mantenimiento de filtro (naranja)	
16	Indicador de ión Plasmacluster (blanco)	
17	Indicador de humidificación (blanco)	
	• Iluminado: Humidificación activada	
	• Apagado: Humidificación desactivada • Parpadeando: El producto necesita agua (El indicador parpadea durante 10 minutos y luego se apaga).	
18	Indicador de Wi-Fi (blanco) Se ilumina cuando el purificador de aire está conectado a un enrutador.	
19	Indicador de servicio en la nube (blanco) *2 Se ilumina cuando el purificador de aire está conectado al servicio en la nube de Sharp.	
20	Indicador de calidad de aire Indica la pureza del aire de la habitación en 5 niveles concambios de color.	
	Limpio	Azul
	Impuro	Amarillo (Parpadeando) Rojo (Parpadeando rápido)

*1: Esta es una ilustración del KCP110UW o KCP70UW.

Para el KCP110CW o KCP70CW, "°F" en el panel de control es "°C".

*2: Las luces de los núm. 3, 12, 13 y 19 se encienden solo cuando se utiliza la aplicación.

*3: Mantenga pulsado durante 3 segundos o más.

*4: Los números mostrados son aproximados.

*5: Materia particulada, partículas con diámetro de 2,5 micras o menos.

PREPARACIÓN

INSTALACIÓN DEL FILTRO

- Para mantener la calidad de los filtros, estos están instalados en la unidad principal y empacados en bolsas plásticas.
- Asegúrese de detener la operación y desenchufar el producto antes de instalación o reemplazo el filtro.

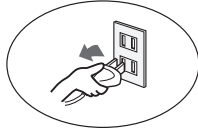

1. Retire el panel posterior.

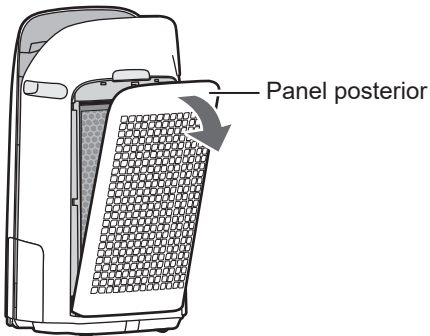

2. Retire los filtros de la bolsa de plástico.

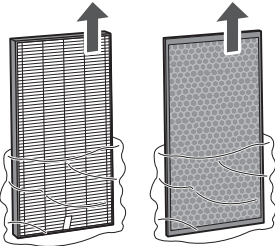

3. Instale los filtros en el orden correcto como se muestra.

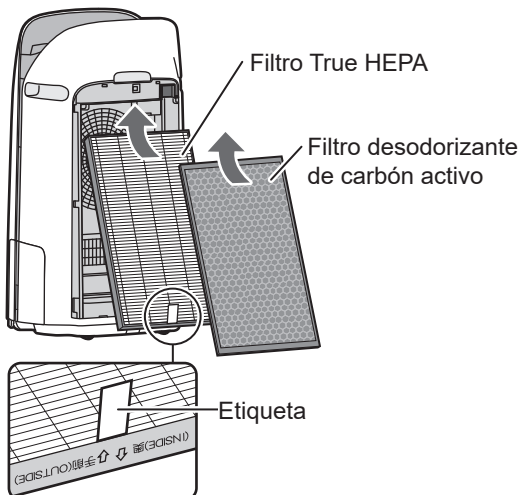

4. Instale el panel posterior.

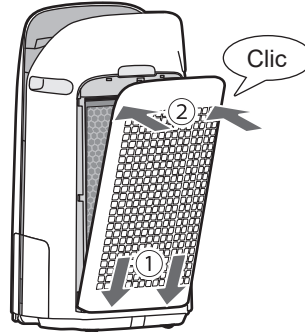

5. Registre la fecha en la que inició o reemplazó los filtros en la contraportada de este manual.

Humidifying Filter Filtre d'humidification Filtro del humidificador	Model Modèle Modelo	FZ-P11MFU
Starting date of use Date de début d'utilisation Fecha de comienzo de uso	.	.
	.	.
	.	.

True HEPA Filter Filtre HEPA authentique Filtro true HEPA	Model Modèle Modelo	FZ-P11HFU
Starting date of use Date de début d'utilisation Fecha de comienzo de uso		

Active Carbon Deodorizing Filter Filtre déodorant de carbone actif Filtro desodorizante de carbón activo	Model Modèle Modelo	FZ-J80DFU
Starting date of use Date de début d'utilisation Fecha de comienzo de uso	.	.
	.	.
	.	.

NOTA

- No opere el producto sin filtros.

LLENADO DE LA BANDEJA DE HUMIDIFICACIÓN

- Cuando vaya a humidificar, llene la bandeja de humidificación con agua.
- Cuando no esté humidificando, deseche el agua en la bandeja de humidificación.

1. Extraiga la bandeja de humidificación.

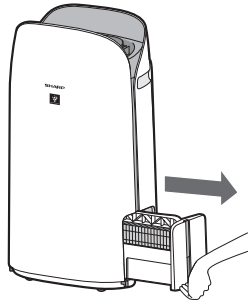

NOTA

- Al extraer e instalar la bandeja de humidificación, tenga cuidado de no derramar agua.

2. Llene la bandeja de humidificación con agua corriente utilizando el método "A" o "B".

A

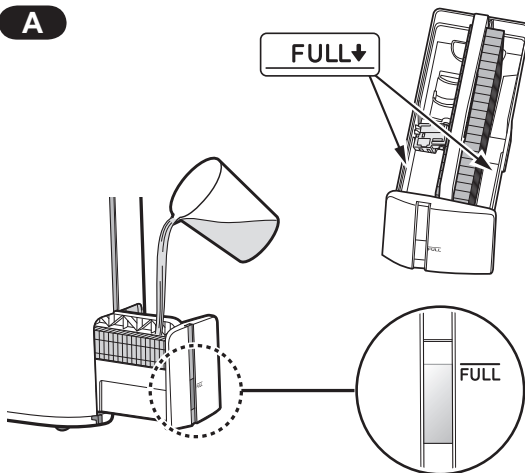

B

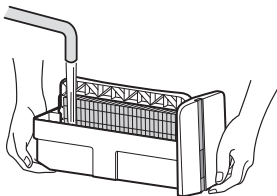

NOTA

- El flotador del humidificador flotará cuando la bandeja esté llena de agua.
- Llene lentamente con agua para evitar salpicaduras.
- No rellene más allá del indicador "FULL".
- Cuando transporte la bandeja de humidificación, sujétela con ambas manos o sujete el asa de la bandeja.
- Limpie la bandeja de humidificación si se ensucia o se percibe un olor.

3. Instale con cuidado la bandeja de humidificación.

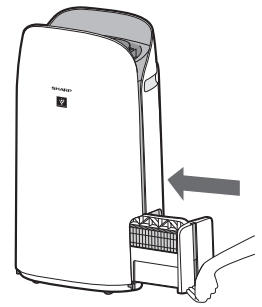

Acerca del asa de la bandeja

- Al sujetar y transportar la bandeja de humidificación, utilice el asa de la bandeja

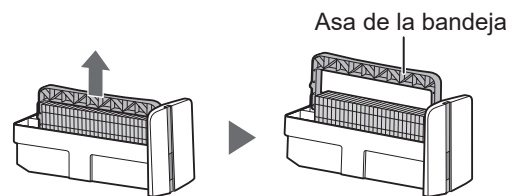

- Al limpiar el filtro del humidificador, puede girar el asa de la bandeja hacia abajo por su lado.

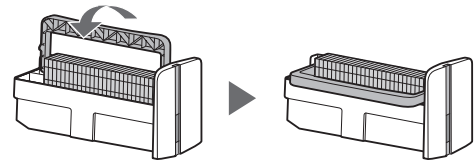

- Después de la limpieza, vuelva a colocar el asa de la bandeja en su posición original.

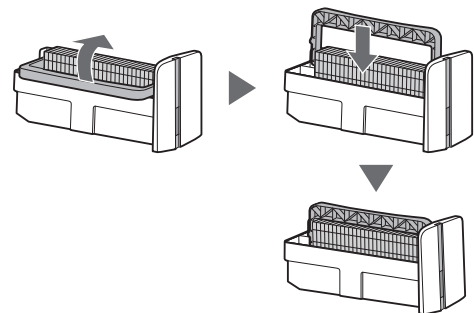

NOTA

- Vuelva a colocar el asa de la bandeja en su posición original antes de instalarla.

AJUSTES DE Wi-Fi

ANTES DE EMPEZAR

- Si conecta su purificador de aire con su dispositivo inteligente, podrá utilizar el purificador de aire más prácticamente.

Asegúrese de que su dispositivo inteligente esté conectado a una red Wi-Fi de 2,4 GHz.

Configuración Wi-Fi protegida (WPS) Punto de acceso (Router)

- El método de cifrado recomendado es WPA2 (AES).

Asegúrese de que su dispositivo inteligente cumpla con los requisitos mínimos de software:

- Smartphones / tabletas de Android 8 o posterior
- iPhones, iPod touch, iPads de iOS 12 o posterior

Especificaciones Wi-Fi del producto

- LAN inalámbrico: IEEE802.11b/g/n
- Rango de frecuencia: banda de frecuencia de 2,4 GHz

MARCAS

- “Wi-Fi®” es una marca registrada de Wi-Fi Alliance®.
- “Android” es la marca comercial de Google Inc.
- “iPhone”, “iPod touch”, “iPad” son marcas comerciales registradas o marcas comerciales de Apple Inc.
- Los otros nombres de empresas, nombres corporativos, nombres de productos mencionados en las instrucciones de manejo son marcas comerciales y marcas comerciales registradas de cada empresa.

CONFIGURACIÓN INICIAL

NOTA

- Al emparejar el dispositivo inteligente con el purificador de aire, asegúrese de que ambos estén conectados al mismo router.

① DESCARGAR Y REGISTRARSE

1. Instale la aplicación Sharp Air a su dispositivo inteligente.

- Disponible para descargar desde la Apple Store o Google Play.

2. Conecte el dispositivo inteligente al enrutador e inicie la aplicación. Siga las instrucciones de la aplicación.

- Revise la “Privacy and Data Utilization Policy” y los “Terms of Use”.
- Introduzca su fecha de nacimiento.
- Inicie sesión con su cuenta de Sharp (ID de Sharp).
 - Si no tiene un SHARP ID, regístrese para crear un SHARP ID.
- Introduzca un nombre para su dispositivo inteligente.

② CONEXIÓN DEL PURIFICADOR DE AIRE Y UN ROUTER

NOTA

- Si tiene configuraciones de cautela o de filtrado MAC en el enrutador, cáncélelas.
- El ID de red del producto se visualiza como “AP-SHARP-XX” (donde XX es un número de 2 dígitos debajo de la dirección MAC del producto).

1. Pulse “☰” en la parte superior izquierda de la pantalla “Home”, y seleccione “Pairing” ⇒ “Connection with a router”.

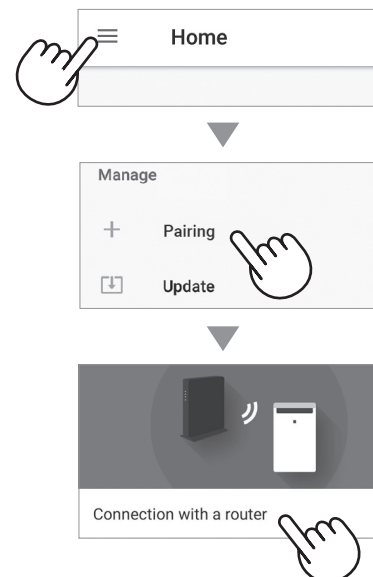

2. Siga las instrucciones de la aplicación.

- Si el indicador Wi-Fi se ilumina después del sonido de la notificación, la conexión se ha completado correctamente.

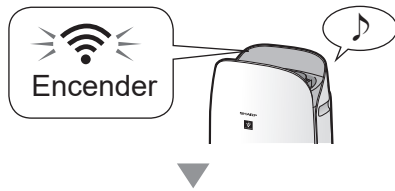

Pulse "NEXT".

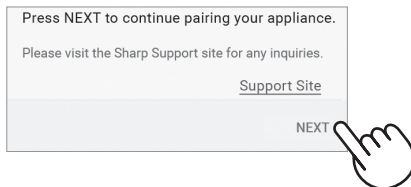

③ CONEXIÓN ENTRE EL PURIFICADOR DE AIRE Y UN DISPOSITIVO INTELIGENTE

1. Pulse "Pair" para el purificador de aire que desea emparejar.

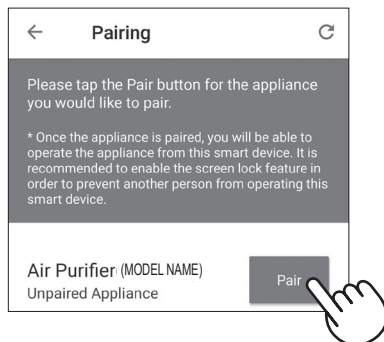

- Si no puede visualizar la pantalla anterior, toque "☰" en la pantalla "Home" y seleccione "Pairing" ⇨ "Already connected with a router".

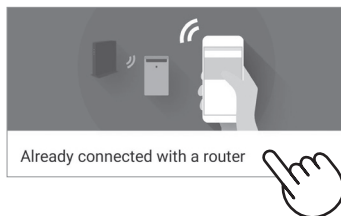

2. Siga las instrucciones de la aplicación.

- Si el indicador Wi-Fi se ilumina después del sonido de la notificación, la conexión se ha completado correctamente.

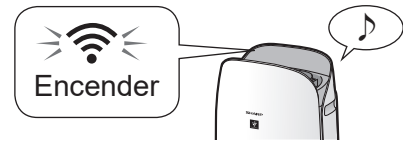

Se han completado la configuración inicial.

Cómo ajustar Wi-Fi activado/desactivado después de completar la configuración inicial

Si desea apagar el Wi-Fi:

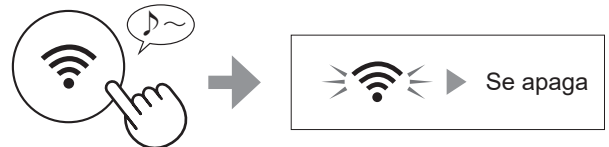

Pulsar durante 3 seg.

NOTA

- Si apaga el Wi-Fi, no podrá controlar el purificador de aire con la aplicación Sharp Air.

Si desea volver a encender el Wi-Fi:



Pulsar durante 3 seg.

El indicador Wi-Fi parpadeará después de presionar el botón Wi-Fi. Y dentro de unos 3 minutos, escuchará cuatro pitidos cortos. Algún tiempo después de que suene este pitido, el indicador

Wi-Fi se enciende y la conexión Wi-Fi se completa. La aplicación Sharp Air ahora se puede usar nuevamente para controlar el purificador de aire.

NOTA

- Wi-Fi activado/desactivado también se puede configurar desde "Wi-Fi ENCENDIDO/APAGADO". (página 20, 22) En este caso, la conexión Wi-Fi con el enrutador se restaurará automáticamente.
- La reconexión al enrutador inalámbrico puede tardar unos minutos en completarse después de volver a activar el Wi-Fi.

OPERACIÓN

INICIAR/DETENER

INICIAR

DETENER

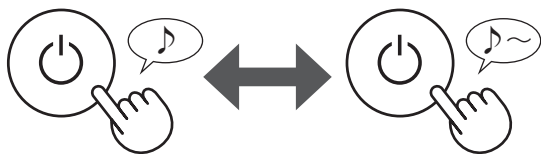

NOTA

• A no ser que se haya desconectado el cable de alimentación, la operación se reanuda automáticamente en el modo anterior en el que estaba funcionando. (Sin embargo, en el caso del modo de limpieza Plasmacluster Express, la operación se reanuda al modo anterior al modo de limpieza Plasmacluster Express y los ajustes).

Ejemplo: si se pierde la energía durante la operación, se reanuda al modo de operación y configuración anteriores una vez que se restaura la energía.

MODO AUTOMÁTICO

La velocidad del ventilador se controla automáticamente dependiendo de las seis detecciones. (PM2.5/Polvo normal/Olor/Temperatura/Humedad/Luz)

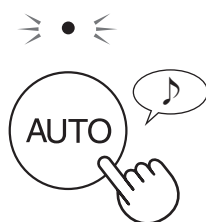

BOTÓN VELOCIDAD DEL VENTILADOR

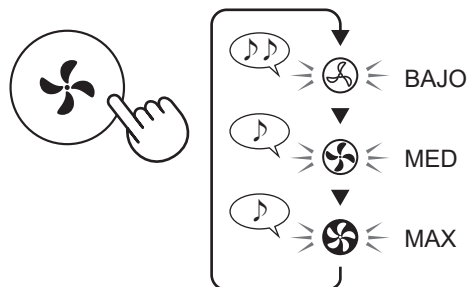

FUNCIONES ADICIONALES DE VELOCIDAD DEL VENTILADOR: SOLO APLICACIÓN

POLEN:



La sensibilidad del sensor de polvo aumenta automáticamente y el sensor de polvo detecta rápidamente impurezas como polvo y polen y limpia el aire con gran intensidad.

DORMIR:



El producto funcionará silenciosamente y la velocidad del ventilador cambiará automáticamente según la cantidad de impurezas en el aire de la habitación y el brillo.

La pantalla frontal y el monitor de calidad del aire cambian automáticamente su atenuación o se APAGA según el brillo de la habitación.

La habitación es luminosa: la luz se atenúa

La habitación está oscura: la luz está APAGADA

MODO LIMPIEZA RÁPIDA PLASMACLUSTER



El producto libera iones Plasmacluster a un flujo de aire máximo durante 10 minutos. Después de eso, el purificador de aire funciona durante 50 minutos a alta velocidad del ventilador.

NOTA

- Cuando la operación finaliza después de 60 minutos, el producto volverá al modo de operación anterior. Es capaz de cambiar a otros modos durante esta operación.
- El ión Plasmacluster no puede ponerse en "APAGADO".

CAMBIAR PANTALLA

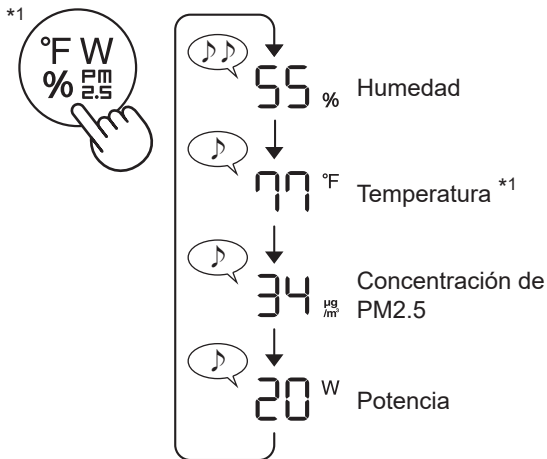

*1: Para el KCP110CW o KCP70CW, "°F" en el panel de control es "°C".

BLOQUEO INFANTIL

El panel de operación estará bloqueado.

ENCENDIDO



π (Press 3 sec.)

Pulsar durante 3 seg.

CANCELACIÓN

Se apaga



π (Press 3 sec.)

Pulsar durante 3 seg.

NOTA

- Es posible desactivar el Wi-Fi mientras está en el modo de bloqueo para niños.

PROGRAMADOR SEMANAL: SOLO APLICACIÓN

Temporizador de encendido:

Puede establecer un programador semanal para que el purificador de aire inicie un modo específico en un día y hora concretos. El indicador del temporizador de encendido se encenderá mientras haya un programa establecido.

Temporizador de apagado:

Puede establecer un programador semanal para que el purificador de aire detenga la operación en un día y hora concretos. El indicador del temporizador de apagado se encenderá mientras haya un programa establecido..

CUIDADO Y MANTENIMIENTO

CUIDADO

- Para mantener el rendimiento óptimo de este purificador de aire, limpie el producto incluyendo el purificador periódicamente.
- Antes de cualquier mantenimiento o sustituir accesorios, asegúrese de dejar de operar o desconectar el producto.

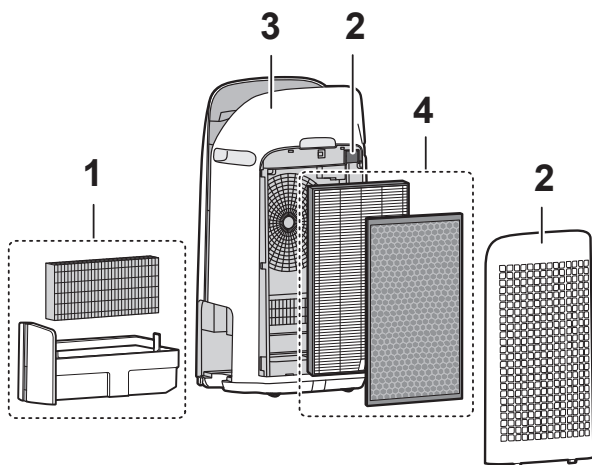
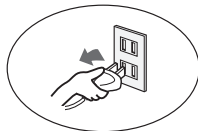

	Lugar	Página
1	Filtro del humidificador / Bandeja de humidificación	15
2	Panel posterior / Filtro de sensor	16
3	Cuerpo principal	16
4	Filtro True HEPA / Filtro desodorizante de carbón activo	17

INDICADOR DE MANTENIMIENTO DE FILTRO

Si el período de funcionamiento acumulado o el período de contención de agua es superior a aproximadamente 720 horas, se encenderá el indicador de mantenimiento del filtro.

- El tiempo transcurrido cuando el producto esté desenchufado no será tenido en cuenta.
- 30 días × 24 horas = 720 horas

Este es un recordatorio para llevar a cabo el mantenimiento descrito para el filtro y la bandeja de humidificación, el cuerpo principal, el panel posterior y los sensores.

Después del mantenimiento, conecte el enchufe al tomacorriente de pared y pulse el botón ENCENDIDO / APAGADO, luego pulse el botón TEMPORIZADOR durante 3 segundos.



Pulsar durante 3 seg.

*1: Para el KCP110CW o KCP70CW, "°F" en el panel de control es "°C".

FILTRE D'HUMIDIFICATION / BAC D'HUMIDIFICATION

REEMPLAZO Y CICLO DE MANTENIMIENTO

Nombre del filtro	Aproximadamente ciclo de mantenimiento	Máxima vida del uso	Modelo para reemplazar filtro
Filtro del humidificador	Cuando el olor proviene de la salida de aire o una vez al mes.	2 años	FZ-P11MFU

MANTENIMIENTO

1. Extraiga el filtro y la bandeja de humidificación.

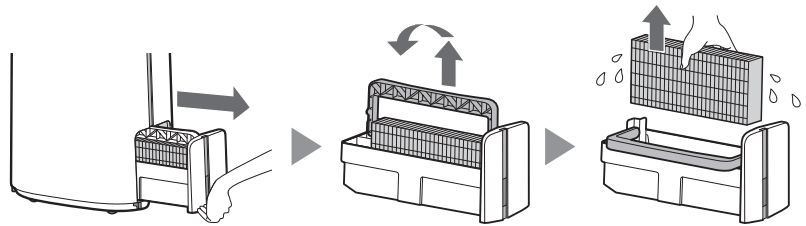

2. Enjuague con abundante agua.

- No retire el flotador del humidificador. Si se apaga, consulte la página 16.
- Consulte la página 16 para obtener más información sobre cómo limpiar el filtro del humidificador cuando esté muy sucio.

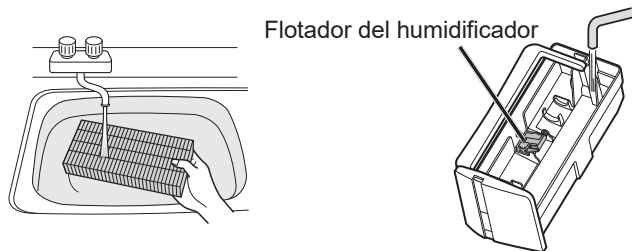

3. Instale el filtro y la bandeja de humidificación.

- Después del mantenimiento, vuelva a colocar correctamente las piezas.

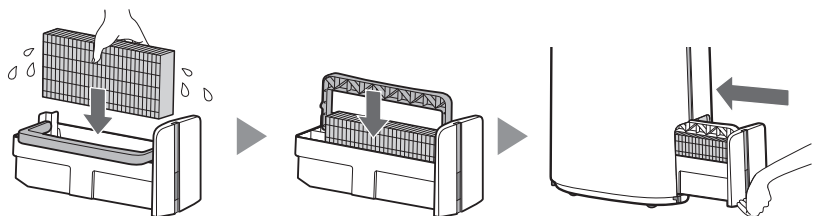

REEMPLAZO

Consulte esta página para ver las pautas sobre cómo instalar el filtro al reemplazar.

- Consulte a su distribuidor para comprar el filtro de reemplazo.
- Utilice únicamente el filtro diseñado para este producto..

Registre la fecha en la que reemplazó los filtros en la contraportada de este manual.

- Escanee el código QR para obtener información y accesorios del producto en la página 1.

Eliminación de filtros

Deseche los filtros reemplazados en conformidad con las leyes y regulaciones de desecho locales.

Materiales del filtro del humidificador: Poliéster, rayón

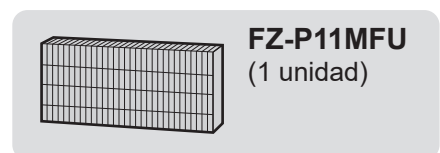

NOTA Cómo limpiar la suciedad más persistente.

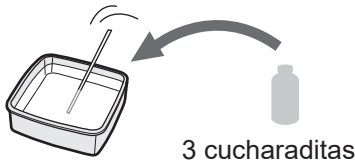
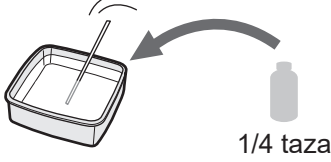
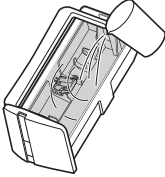
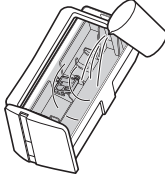
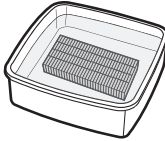
	Detergente de cocina suave (solo para la bandeja de humidificación)	Ácido cítrico (disponible en algunos establecimientos)	100 % de zumo de limón sin pulpa
1	1. Llene la bandeja con agua hasta la mitad. 2. Agregue una pequeña cantidad de detergente de cocina suave.	2 1/2 tazas de agua  3 cucharaditas	3 tazas de agua  1/4 taza
2	Deje a remojo durante 30 minutos. 	 	Deje a remojo durante 30 minutos. (Cuando utilice zumo de limón como su solución de descalcificación, aumente el período en remojo).
3	Enjuague el detergente de cocina suave o la solución descalcificadora con agua limpia.		

NOTA

Cómo instalar el flotador del humidificador.

1. Inserte el flotador del humidificador debajo de esta lengüeta.



Vista de la sección transversal.

2. Inserte la lengüeta del flotador del humidificador en el orificio.

3. Inserte la lengüeta del otro lado del flotador del humidificador en el orificio.

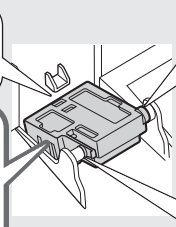

CUERPO PRINCIPAL / PANEL POSTERIOR / FILTRO DE SENSOR

Limpie con un paño seco y suave.

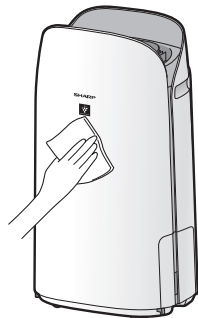

Elimine el polvo suavemente con una herramienta de limpieza tal como una aspiradora.

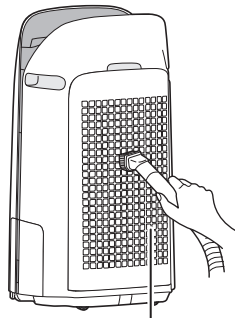

Panel posterior (Pre-filtro)

NOTA

• No aplique una presión excesiva al cepillar el panel posterior.

NOTA

Cómo limpiar fuerte para retirar suciedad.

Panel posterior

1. Añada una pequeña cantidad de detergente neutro al agua y remojar durante unos 10 minutos.
2. Aclare el detergente neutro con agua limpia.
3. Seque completamente el filtro en una zona bien ventilada.

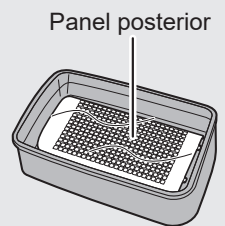

Filtro de sensor

1. Retire el panel posterior.
2. Retire el filtro del sensor.
3. Si el filtro del sensor está muy sucio, lávelo con agua y séquelo bien.

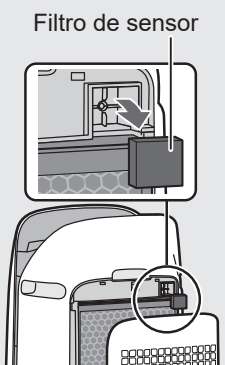

FILTRO TRUE HEPA / FILTRO DESODORIZANTE DE CARBÓN ACTIVO

REEMPLAZO Y CICLO DE MANTENIMIENTO

Nombre del filtro	Aproximadamente ciclo de mantenimiento	Máxima vida del uso	Modelo para reemplazar filtro
Filtro True HEPA	Cada vez que se acumule el polvo, cuando el mal olor se libera de la salida de aire, o una vez al mes.	2 años *1.2	FZ-P11HFU
Filtro desodorizante de carbón activo			FZ-J80DFU

*1: Según la norma JEM 1467 de la asociación de Fabricación eléctrica de Japón, la vida de servicio máxima se basa en la condición equivalente del humo producido por 5 cigarrillos al día. Bajo dicha condición, la capacidad de recolección de polvo se reducen hasta la mitad a comparación con el filtro nuevo. Se recomienda reemplazar el filtro con mayor frecuencia en condiciones de uso más severas.

*2: La aplicación designada notifica cuándo se deben reemplazar los filtros de acuerdo con el uso.

MANTENIMIENTO

Eliminar el polvo de los filtros.

FILTRO TRUE HEPA

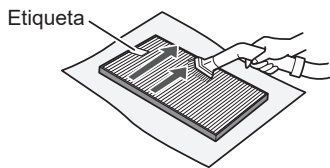

Mantener solo la superficie etiquetada. No limpie la superficie opuesta. El filtro es frágil, por lo tanto tenga cuidado de no aplicar demasiado presión.

NOTA

- No lavar los filtros. No exponer a la luz del sol. (De lo contrario, estos filtros pueden perder su eficacia).

FILTRO DESODORIZANTE DE CARBÓN ACTIVO

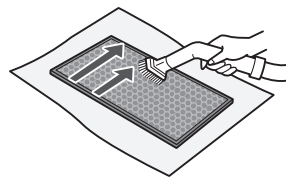

Se pueden mantener ambas superficies. El filtro es frágil, por lo tanto tenga cuidado de no aplicar demasiado presión.

Algunos olores absorbidos por los filtros pueden descomponerse con el paso del tiempo, causando olores adicionales. Dependiendo del ambiente en el que se use el producto, especialmente cuando es usado en ambientes considerablemente más severo que el uso doméstico normal, estos olores pueden volverse más perceptibles antes de lo esperado. En esos casos sustituya el filtro o si no se puede eliminar el polvo después del mantenimiento.

REEMPLAZO

Consulte la página 8 para ver las pautas sobre cómo instalar el filtro al reemplazar.

- Consulte a su distribuidor para comprar el filtro de reemplazo.
- Use solo el filtro diseñado para este producto.

Registre la fecha en la que reemplazó los filtros en la contraportada de este manual.

- Escanee el código QR para obtener información y accesorios del producto en la página 1.

Eliminación de filtros

Deseche los filtros reemplazados en conformidad con las leyes y regulaciones de desecho locales.

Materiales del Filtro True HEPA: Polipropileno, Polietileno

Material de filtro desodorizante de carbón activo: Polipropileno, Poliéster, Carbón activado

FZ-P11HFU
(1 unidad)

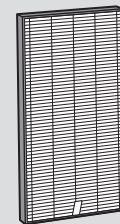

FZ-J80DFU
(1 unidad)



NOTA

- No lave ni reutilice el filtro reemplazado.

EN ESTA SITUACIÓN

- Antes de llamar a mantenimiento, por favor revise la lista a continuación, ya que el problema puede no ser un mal funcionamiento de la unidad.

SOBRE EL PRODUCTO

El olor y el humo persisten.

- Compruebe los filtros. Si parecen estar extremadamente sucios, límpielos o reemplácelos.

El aire descargado del producto tiene un olor.

- Compruebe si los filtros están extremadamente sucios.
- Limpie o reemplace los filtros.
- Utilice únicamente agua corriente. El uso de otras fuentes de agua aumenta el riesgo de aparición de moho, hongos o bacterias.

El producto no funciona cuando hay humo de cigarrillo en el aire.

- Asegúrese de que el producto esté instalado en un lugar en el que los sensores puedan detectar humo de cigarrillo.
- Compruebe si las aberturas del sensor de polvo sensible están bloqueadas u obstruidas. Si están bloqueados u obstruidos, limpie el filtro del sensor o el panel posterior.

Olor de un nuevo producto y/o filtro.

- Inmediatamente después de retirar la bolsa de plástico, puede ocurrir un leve olor. Este olor no es nocivo para el rendimiento del filtro o la exposición humana.

El producto emite un sonido de clic o tictac.

- El producto puede emitir sonidos de clic o tictac cuando genera iones.

El monitor de calidad del aire es azul incluso cuando el aire no está limpio.

- El aire puede haber estado sucio cuando se enchufó el producto. Desenchufe el producto, espere un minuto y luego vuelva a enchufarlo.

El monitor de calidad del aire es rojo incluso cuando el aire está limpio.

- Sucias u obstruidas las aberturas del sensor de polvo sensible interfieren con el funcionamiento del sensor. Limpie suavemente el filtro del sensor o el panel posterior.

El monitor de calidad del aire cambia de color frecuentemente.

- El monitor de calidad del aire cambia automáticamente de color cuando el sensor de polvo sensible y el sensor de olor detectan impurezas. Si le preocupa el cambio, puede cambiar la sensibilidad del sensor. (Página 20, 21)

La luz indicadora de mantenimiento del filtro está encendida.

- Siempre después de realizar el mantenimiento de los filtros, conecte el cable de alimentación a un tomacorriente y presione el botón de ENCENDIDO / APAGADO, luego presione el botón de REINICIO DEL FILTRO. (Página 14)

La pantalla se apaga.

- Cuando el control de luces está ajustado en apagado, la luz siempre está apagada. Si no desea que la luz esté apagada, establezca el control de luz en el ajuste "Auto" o "Atenuar". (Página 20, 21)
- En el modo de suspensión, cuando el control de luces está en "Auto", la luz se apagará o se atenuará automáticamente en función del brillo de la habitación.

La pantalla del coincide con el informe meteorológico u otro higrómetro o termómetro en la habitación.

- Tanto exterior como interior, así como el entorno del hogar (el volumen de tráfico cercano, la cantidad de historias en el hogar, etc.) pueden causar una lectura diferente a esos datos.
- Hay una diferencia en el nivel dentro de la misma habitación.

El indicador de humedad de la pantalla no se enciende cuando la bandeja de humidificación está vacía.

- La habitación ha alcanzado el nivel de humedad adecuado y ha dejado de humidificar.
- Compruebe que no haya impurezas en el flotador del humidificador. Limpie la bandeja de humidificación. Asegúrese de que el producto esté en una superficie nivelada.

El nivel del agua en la bandeja de humidificación no disminuye ni disminuye lentamente.

- Compruebe si la bandeja de humidificación está instalada correctamente. Compruebe el filtro del humidificador.
- Si el filtro está demasiado sucio, límpielo o sustitúyalo.

Se muestra una de las siguientes opciones.

[1] [4] [6]

- Desenchufe el producto, espere un minuto y, a continuación, vuelva a conectarlo.

ACERCA DE LA FUNCIÓN Wi-Fi

No se puede realizar la conexión Wi-Fi del purificador de aire y del router.

- Compruebe las especificaciones del router en uso.
- Ajuste el router y la dirección de la antena, mueva el router y la antena más cerca, y así sucesivamente. Después de eso, vuelva a cambiar para encender el router y realice las configuraciones iniciales de nuevo.

No se puede establecer la conexión entre el purificador de aire y su dispositivo inteligente.

- ¿El purificador de aire y su dispositivo inteligente están conectados al mismo enrutador?
 - ⇒ Conecte el purificador de aire y su dispositivo inteligente al mismo enrutador.
Si aún no puede conectarse, intente conectar su dispositivo inteligente a la banda de 2,4 GHz del enrutador.
- ¿El número total de dispositivos inteligentes en uso supera el número máximo de registro en un purificador de aire?
 - ⇒ El número máximo de dispositivos inteligentes que se pueden registrar en un purificador de aire es 10.
- ¿El número total de productos (aires acondicionados, purificadores de aire, etc.) para registrarse con un dispositivo inteligente excede el número máximo designado?
 - ⇒ El número máximo de productos a registrar con un dispositivo inteligente es de 30.

No se puede realizar la operación remota desde un dispositivo inteligente.

- ¿Está encendido el indicador Wi-Fi del purificador de aire?
Si el indicador Wi-Fi está apagado, realice "A1: Adaptador Wi-Fi ENCENDIDO/APAGADO" para encender el Wi-Fi del producto. (Página 22)
- ¿Se ha completado la conexión entre el purificador de aire y su dispositivo inteligente?
 - ⇒ Configure la conexión entre el purificador de aire y su dispositivo inteligente. (Página 11)

Al cambiar el router

- Es necesario volver a conectar el purificador de aire al router.
 1. Mantenga pulsado el botón Wi-Fi durante 3 segundos para detener la función Wi-Fi.
 2. Realice "Ajustes de conexión inicial: ② Conexión del purificador de aire y un router". (Página 10)

Al cambiar el dispositivo inteligente

- Realice los pasos siguientes.
 1. Elimine el registro del dispositivo inteligente antiguo de la aplicación designada.
 2. Utilice el nuevo dispositivo inteligente para realizar "CONFIGURACIÓN INICIAL":
 - ① Descargar y Registrarse
 - ③ Conexión entre el purificador de aire y un dispositivo inteligente". (Página 10, 11)

Cuando se vaya a desechar o entregar el purificador de aire

- Realice los siguientes pasos para evitar la fuga de información personal.
 1. Elimine el registro del purificador de aire de la aplicación designada.
 2. Realice "A4: Inicialización de la función Wi-Fi". (Página 22)

En caso de ser entregado por un tercero

- Para evitar el acceso no autorizado de un tercero, realice "A4: Inicialización de la función Wi-Fi" (Página 22)

El indicador Wi-Fi parpadea lentamente



- Es uno de los siguientes estados.
 - A. La conexión Wi-Fi del purificador de aire y un router está en configuración.
 - B. La conexión del purificador de aire y un dispositivo inteligente está en configuración.
 - C. El software de la función Wi-Fi del purificador de aire está siendo actualizado.

El indicador Wi-Fi parpadea rápidamente



- Error de red. Confirme el estado de la red Wi-Fi desde "A7: Visualizar estado de red Wi-Fi". (Página 23)

El indicador Wi-Fi se apaga

- El purificador de aire no puede conectarse al enrutador. Compruebe lo siguiente.
 - A. ¿El enchufe de alimentación está conectado correctamente?
 - B. ¿Se ha detenido la función Wi-Fi? Confirme el estado de la red Wi-Fi desde "A7: Visualizar estado de red Wi-Fi". (Página 23)

Uno de "A2" a "A6" no se puede seleccionar en el modo de configuración de Wi-Fi. (Página 22 - 23)

- Si el adaptador Wi-Fi está desactivado, puede que no se pueda seleccionar uno de "A2" a "A6".

CÓMO CAMBIAR VARIOS AJUSTES

• Puede cambiar las funciones del producto y del Wi-Fi en la página 21 - 24.

1. Poner el producto en APAGADO.

2.



Pulsar durante 3 seg.

Quando se configura el Wi-Fi

Cambie "F" a "A".



Establecer



Ajuste de producto F 1

Ajuste Wi-Fi A 1

3. Seleccionar "Número de función". (F1-F7 o A1-A8)" en la página 21 - 24.

IR ADELANTE



IR ATRÁS



Ajuste de producto

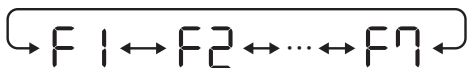

Ajuste Wi-Fi



Establecer



4.

Quando se configura el Wi-Fi

Consulte las páginas 22 - 24 para obtener detalles de cada función.

Durante la configuración del producto

Seleccione "Número de ajuste 01 - 03" en la página 21.

IR ADELANTE



IR ATRÁS

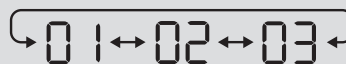

Establecer









5. Finalizar el ajuste.



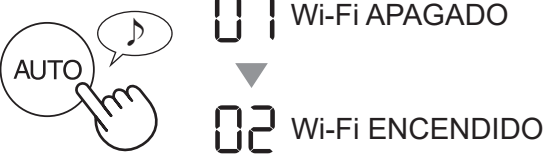

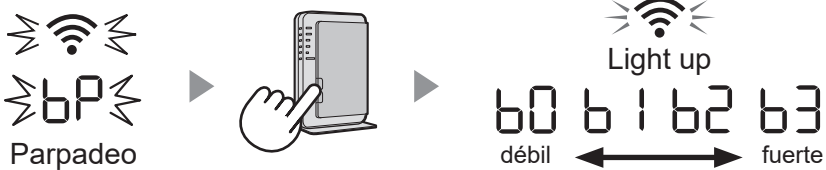

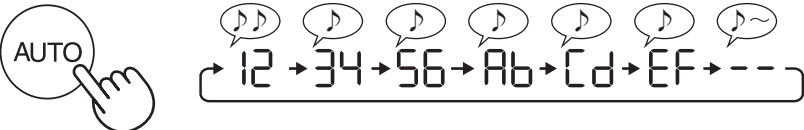

FUNCIONES DEL PRODUCTO (F1-F7)

Función	Ajuste											
<p>F1</p> <p><u>Control de luces</u></p> <p>Puede seleccionar el brillo de la pantalla frontal y el indicador de calidad del aire.</p>	<p>01 APAGADO Cuando se ajusta en "Apagar", la luz "Atenuar" se enciende durante 8 segundos después de que comience la operación y luego se apaga. Sin embargo, algunos indicadores que necesitan notificación permanecerán atenuados.</p> <p>02 Atenuar</p> <p>03 Auto (por defecto) La luz cambia automáticamente en función de la luminosidad de la habitación.</p> <table border="1"> <thead> <tr> <th rowspan="2">Luminosidad de la habitación</th> <th colspan="2">Indicador de visualización y calidad del aire</th> </tr> <tr> <th>TODOS LOS MODOS (excepto SUSPENSIÓN)</th> <th>MODO DE SUSPENSIÓN</th> </tr> </thead> <tbody> <tr> <td>Brillo</td> <td>ENCENDIDO</td> <td>Atenuar</td> </tr> <tr> <td>Atenuar</td> <td>Atenuar</td> <td>APAGADO</td> </tr> </tbody> </table>	Luminosidad de la habitación	Indicador de visualización y calidad del aire		TODOS LOS MODOS (excepto SUSPENSIÓN)	MODO DE SUSPENSIÓN	Brillo	ENCENDIDO	Atenuar	Atenuar	Atenuar	APAGADO
Luminosidad de la habitación	Indicador de visualización y calidad del aire											
	TODOS LOS MODOS (excepto SUSPENSIÓN)	MODO DE SUSPENSIÓN										
Brillo	ENCENDIDO	Atenuar										
Atenuar	Atenuar	APAGADO										
<p>F2</p> <p><u>Iones Plasmacluster ACTIVADO/DESACTIVADO</u></p>	<p>01 OFF</p> <p>02 ON (por defecto)</p>											
<p>F3</p> <p><u>Reanudación automática</u></p> <p>Este modelo tiene la función de Reanudación automática, la operación se reanuda en el modo y configuración anteriores una vez que se restaura la energía.</p>	<p>01 CANCELACIÓN</p> <p>02 ENCENDIDO (por defecto)</p>											
<p><u>Ajustar la sensibilidad del sensor (F4 - F6)</u></p>												
<p>F4 Sensor de luz</p>	<p>01 Baja</p>											
<p>F5 Sensor de polvo sensible</p>	<p>02 Estándar (por defecto)</p>											
<p>F6 Sensor de olor</p>	<p>03 Alto</p>											
<p>F7</p> <p><u>Ajuste del indicador sonoro</u></p> <p>Puede configurar el producto para que emita un pitido cuando la bandeja de humidificación esté vacía.</p>	<p>01 CANCELACIÓN (por defecto)</p> <p>02 ENCENDIDO</p>											

FUNCIONES Wi-Fi (A1-A8)

Función	Ajuste
<p>A1 <u>Adaptador Wi-Fi</u> <u>ENCENDIDO /</u> <u>APAGADO</u></p>	<ol style="list-style-type: none"> 1. Seleccionar “A1” siguiendo los Pasos 1 - 3 en la página 20. 2. Presione el botón "AUTO" para seleccionar la configuración "01" o "02".  3. Completar  <div style="border: 1px solid gray; padding: 5px; background-color: #f0f0f0;"> <p>NOTA</p> <ul style="list-style-type: none"> • Cuando se cambia el número de ajuste (“01” o “02”), el cuadrado gira en la pantalla hasta que se completa el ajuste. Cuando se completa la configuración, se muestra “A2”. </div>
<p>A2 <u>Conexión Wi-Fi con</u> <u>un router</u> <u>(con el botón WPS)</u></p>	<ol style="list-style-type: none"> 1. Seleccionar “A2” siguiendo los Pasos 1 - 3 en la página 20. 2. Después “bP” de que se muestre, presione el botón de configuración protegida de Wi-Fi (WPS) del router.  3. Completar  <p>Una vez conectado, se visualizará el nivel del receptor. Se está produciendo un error de conexión si “bE” se visualiza. Confirme el router e inténtelo de nuevo.</p>
<p>A4 <u>Inicialización de la</u> <u>función Wi-Fi</u></p>	<ol style="list-style-type: none"> 1. Seleccionar “A4” siguiendo los Pasos 1 - 3 en la página 20. 2. Después “A4” de que se muestre, presione el botón de “Fan Speed” Button. Se está produciendo un error si se muestra “dE”. Inténtalo de nuevo.  3. Completar  <div style="border: 1px solid gray; padding: 5px; background-color: #f0f0f0;"> <p>NOTA</p> <ul style="list-style-type: none"> • Elimine el registro del dispositivo de la aplicación cuando se inicialice el purificador de aire que ya está conectado a Wi-Fi. </div>

Función	Ajuste														
<p>A6 <u>Confirmación de la dirección MAC</u></p>	<ol style="list-style-type: none"> Seleccionar “A6” siguiendo los pasos 1 - 3 en la página 20. Presione el botón "AUTO" para mostrar la dirección MAC. Por ejemplo : En caso de que la dirección MAC sea “12:34:56:AB:CD:EF”.  <ol style="list-style-type: none"> Completar 														
<p>A7 <u>Visualizar estado de red Wi-Fi</u></p>	<ol style="list-style-type: none"> Seleccionar “A7” siguiendo los pasos 1 - 3 en la página 20. Después de visualizar “ _ _ ” durante unos segundos, se visualizará el estado de red en el adaptador Wi-Fi. <table border="1" data-bbox="539 882 1442 1442"> <tbody> <tr> <td></td> <td>La conexión es estable</td> </tr> <tr> <td></td> <td>El adaptador Wi-Fi está apagado ⇒ Encienda el adaptador Wi-Fi.</td> </tr> <tr> <td></td> <td>El router no está registrado ⇒ Realice la conexión Wi-Fi con el router.</td> </tr> <tr> <td></td> <td>No se ha realizado la configuración del enlace con la aplicación . ⇒ Realice la configuración de la vinculación de la aplicación con el teléfono inteligente.</td> </tr> <tr> <td></td> <td>Error de red del adaptador Wi-Fi ⇒ Apague el adaptador de Wi-Fi y enciéndalo de nuevo después de un tiempo</td> </tr> <tr> <td></td> <td>Error de red entre el purificador de aire y el router ⇒ Confirme el estado de la red del router.</td> </tr> <tr> <td></td> <td>Error de servicio de red ⇒ Apague el purificador de aire y confirme el estado de Internet, luego inténtelo de nuevo.</td> </tr> </tbody> </table> <ol style="list-style-type: none"> Completar 		La conexión es estable		El adaptador Wi-Fi está apagado ⇒ Encienda el adaptador Wi-Fi.		El router no está registrado ⇒ Realice la conexión Wi-Fi con el router.		No se ha realizado la configuración del enlace con la aplicación . ⇒ Realice la configuración de la vinculación de la aplicación con el teléfono inteligente.		Error de red del adaptador Wi-Fi ⇒ Apague el adaptador de Wi-Fi y enciéndalo de nuevo después de un tiempo		Error de red entre el purificador de aire y el router ⇒ Confirme el estado de la red del router.		Error de servicio de red ⇒ Apague el purificador de aire y confirme el estado de Internet, luego inténtelo de nuevo.
	La conexión es estable														
	El adaptador Wi-Fi está apagado ⇒ Encienda el adaptador Wi-Fi.														
	El router no está registrado ⇒ Realice la conexión Wi-Fi con el router.														
	No se ha realizado la configuración del enlace con la aplicación . ⇒ Realice la configuración de la vinculación de la aplicación con el teléfono inteligente.														
	Error de red del adaptador Wi-Fi ⇒ Apague el adaptador de Wi-Fi y enciéndalo de nuevo después de un tiempo														
	Error de red entre el purificador de aire y el router ⇒ Confirme el estado de la red del router.														
	Error de servicio de red ⇒ Apague el purificador de aire y confirme el estado de Internet, luego inténtelo de nuevo.														

Función	Ajuste
<p>AB</p> <p><u>Conexión Wi-Fi con un enrutador (sin el botón WPS)</u></p> <p>- Modo PA (punto de acceso) -</p>	<ol style="list-style-type: none"> 1. Seleccionar “AB”siguiendo los Pasos 1 - 3 en la página 20. 2. Realice la conexión Wi-Fi del purificador de aire y el router según la pantalla de la aplicación. <p>Consulte la aplicación para obtener más información sobre otras operaciones.</p> <p>“bP” y “” parpadea mientras se configura la conexión entre el producto y el router.</p> <div data-bbox="539 506 1107 618" style="border: 1px solid black; padding: 5px; text-align: center;">  <p>b0 b1 b2 b3  Iluminar</p> <p>débil ← fuerte</p> </div> <p>Una vez conectado, se visualizará el nivel del receptor. Se produce un error de conexión si “bE” se visualiza. Confirme el router e inténtelo de nuevo.</p>

ESPECIFICACIONES

Modelo		KCP110UW / KCP110CW			KCP70UW / KCP70CW		
Fuente de alimentación		120 V ~ 60 Hz					
Ajuste de velocidad del ventilador		MAX	MED	BAJO	MAX	MED	BAJO
AIRE LIMPIO	Velocidad del ventilador (CFM)	381	222	64	272	190	64
	Potencia nominal (Vatios)	94	27	4,8	40	19	4,8
	Nivel de ruido (dBA) *1	55	42	21	47	39	21
AIRE LIMPIO & HUMEDECER	Velocidad del ventilador (CFM)	381	222	64	272	190	64
	Potencia nominal (Vatios)	94	27	4,8	40	19	4,8
	Nivel de ruido (dBA) *1	55	42	21	47	39	21
	Humidificación (pintas / hora) *2	0,70	0,47	0,15	0,55	0,42	0,15
Potencia en espera (W)		1,1 (Cuando el adaptador Wi-Fi está encendido.) 0,7 (Cuando el adaptador Wi-Fi está apagado.)					
Tamaño recomendado de habitación *3		538 sq. ft. (50 m ²)			396 sq. ft. (37 m ²)		
CADR (Polvo/Humo/Polen)		352 / 347 / 443			260 / 255 / 259		
Capacidad de la bandeja de humidificación (galón)		Aprox. 0,53					
Sensores		Polvo sensible/olor/luz/temperatura y humedad					
Tipo de filtro	Recolección de polvo	Filtro True HEPA *4					
	Desodorización	Filtro desodorizante de carbón activo					
Longitud del cable		6,6 ft. (2,0 m)					
Dimensiones		15,8 in. (W) × 12,4 in. (D) × 28,6 in. (H) (402 mm (W) × 315 mm (D) × 727 mm (H))					
Peso		Aprox. 22,3 lbs. (10,1 kg)					

- *1 • El nivel de ruido se mide basado en norma JEM 1467 de la asociación de Fabricación eléctrica de Japón.
- *2 • La cantidad de humidificación cambia en conformidad con la temperatura y humedad interior y exterior.
La cantidad de humidificación aumenta a medida que aumenta la temperatura o disminuye la humedad.
La cantidad de humidificación disminuye a medida que disminuye la temperatura o aumenta la humedad.
• Condiciones de medición: 20 °C, 30 % de humedad (según JEM1426).
- *3 • El tamaño de la habitación recomendado es apropiado para operar el producto con la velocidad máxima del ventilador.
- *4 • El filtro elimina más del 99,97 % de las partículas de al menos 0,3 micras de tamaño.

Energía de reserva

Cuando se inserta la clavija de alimentación del producto en una toma de corriente de la pared, consume energía de reserva para operar los circuitos eléctricos.

Para conservar energía, desenchufe el cable de alimentación cuando el producto no esté en uso.

MEMO

MEMO

Record the date when you start or replace the filters
Notez la date à laquelle vous commencez ou remplacez les filtres
Registre la fecha cuando inicie o sustituya los filtros

Humidifying filter Filtre d'humidification Filtro del humidificador	Model Modèle Modelo	
	FZ-P11MFU	
Starting date of use
Date de début d'utilisation
Fecha de comienzo de uso

True HEPA Filter Filtre HEPA authentique Filtro true HEPA	Model Modèle Modelo	
	FZ-P11HFU	
Starting date of use
Date de début d'utilisation
Fecha de comienzo de uso

Active carbon Deodorizing Filter Filtre déodorant de carbone actif Filtro desodorizante de carbón activo	Model Modèle Modelo	
	FZ-J80DFU	
Starting date of use
Date de début d'utilisation
Fecha de comienzo de uso

Replace the filters when they are no longer removing odor or dust.
 Remplacez les filtres lorsqu'ils n'éliminent plus l'odeur ou la poussière.
 Reemplace el filtro cuando éste remueva olor o polvo.

SHARP®

**SHARP ELECTRONICS
CORPORATION**

**100 Paragon Drive, Montvale,
NJ 07645, U.S.A.**

SHARP

**SHARP ELECTRONICS OF
CANADA LTD.**

**335 Britannia Road East,
Mississauga, Ontario L4Z 1W9
Canada**

Production
control code

